



TecnoRampa
SINERGIA EN TECNOLOGÍA Y SERVICIOS

DIRECCION:
AUTOPISTA
MEXICO-QUERETARO
KM 175+494 COLONIA
EL SAUZ BAJO

TEL: 01 427 272 40 41

DESCRIPCIÓN DEL EQUIPO:

**ELEVADOR CREW EVOLUTION CON PUERTAS
AUTOMÁTICAS**

CARGA 500 KG

RECORRIDO: 4.75M

ESTACIONES: 2

**VENDEDOR: ING. IVAN RICARDO JURY M.
REPRESENTANTE DE TECNORAMPA: JOSE
ALFREDO CARRANZA VICTORIANO
RAZON SOCIAL: LOUISE COKER LAPOINTE, PAUL
DENIS LAPOINTE**

**DIRECCIÓN: PRIVADA DEL SOL CASA 11, CAÑADITA
DE LOS AGUACATES, SAN MIGUEL ALLENDE GTO.
NO. DE CLIENTE:**

FECHA: 07/01/2022

FIRMA DE CONFORMIDAD DEL CLIENTE:

CONDICIONES DE ENVIO DEL EQUIPO

CABINA: ARMADA

COLUMNAS: EN DOS PARTES

DIMENSIONES DE VANO:

COLOR DEL EQUIPO

CABINA: SILVER METALLIC

ACABADO: ALOCUBOND GRIS

TIPO DE ALIMENTACION

UNIDAD HIDRÁULICA 7.2HP

TRIFASICA 220 VAC

TUBERIA - DELGADA

COMPLEMENTOS

- BOTONERA EMPOTRADA
- DISTANCIA ENTRE ELEVADOR Y U.H. 5.00M
- BOTONERA DE LLAMADO GILDA
- EQUIPO CON PUERTAS AUTOMATICAS DOS EN CABINA Y DOS MAS EN PISO, UNA EN CADA ESTACIÓN
- IMSS
- BARANDAL PARA CABINA TIPO V2

COCHERA

ELEVADOR 1

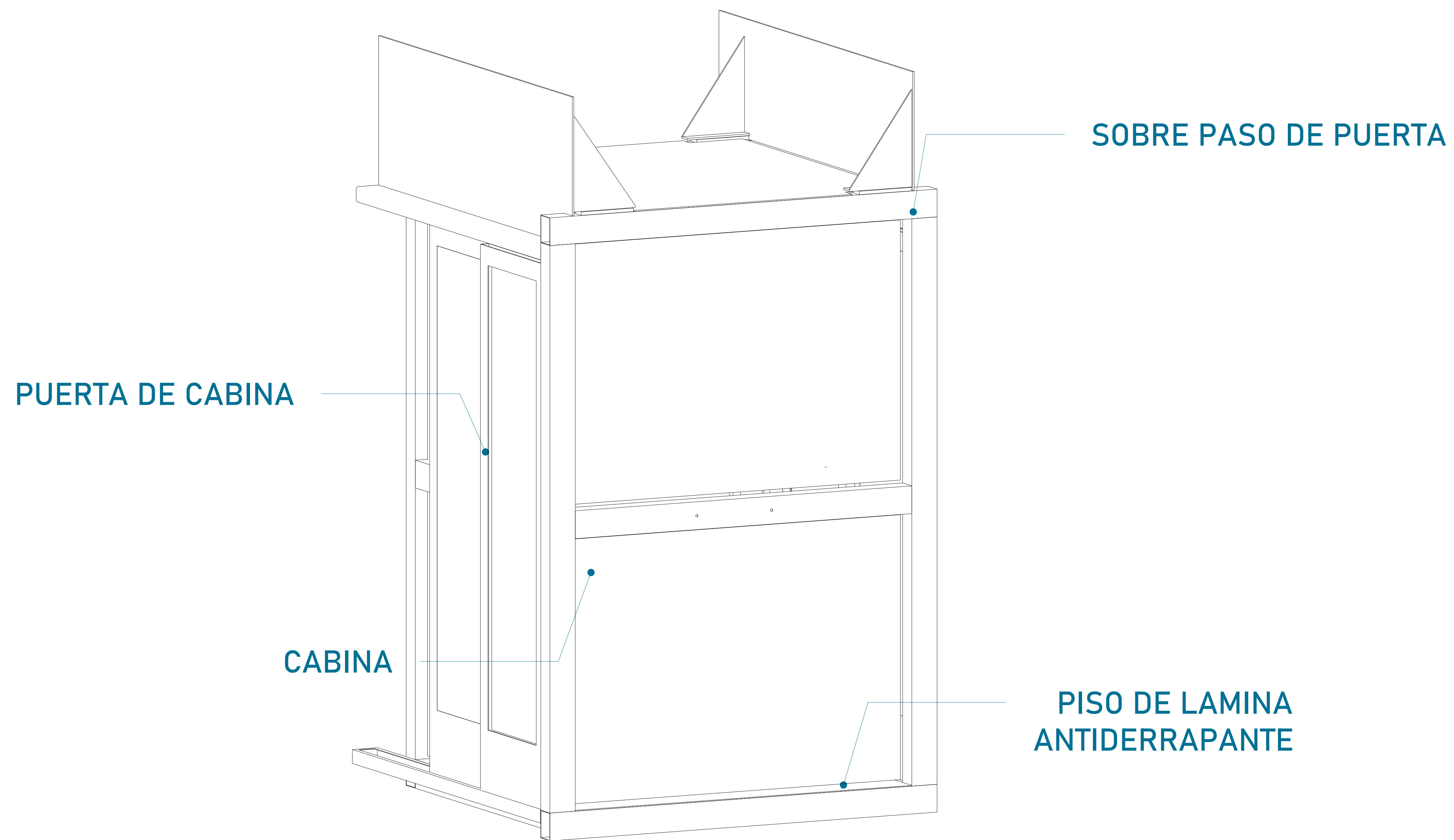

CABINA (VISTA EN ISOMETRICO)

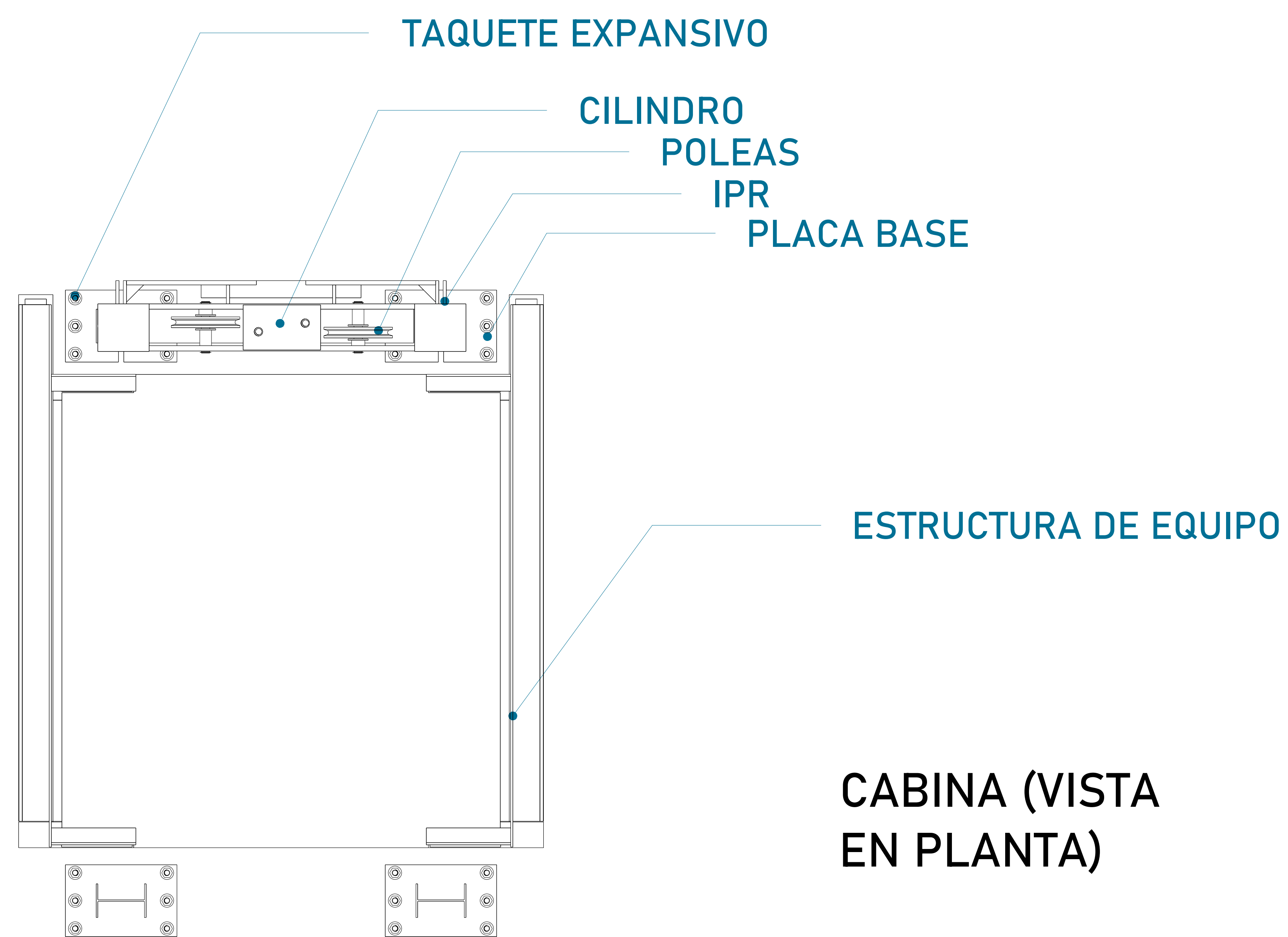

CABINA (VISTA EN PLANTA)

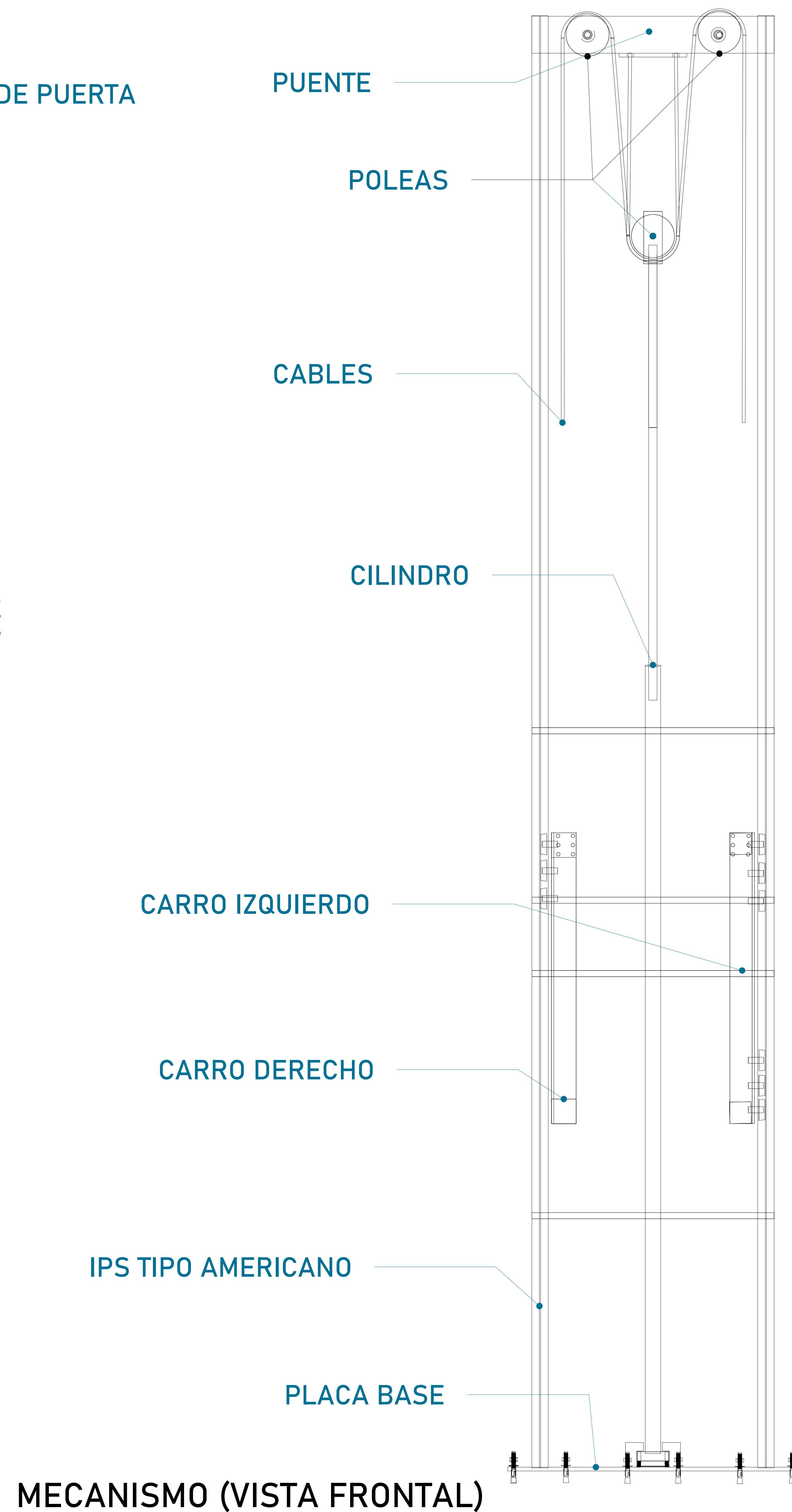

MECANISMO (VISTA FRONTAL)

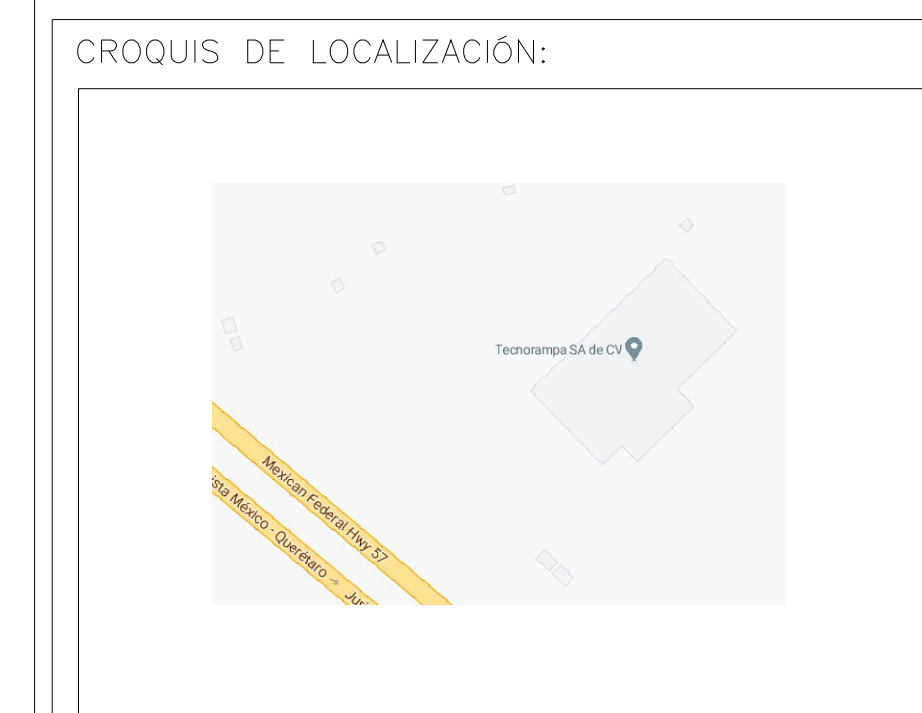

UBICACION:
Carretera Federal México-Querétaro



NOTAS GENERALES

TABLA DE MODIFICACIONES:

| NO. | FECHA | FECHA |
|-----|-------|-------|
| | | |
| | | |
| | | |
| | | |
| | | |
| | | |
| | | |
| | | |
| | | |
| | | |

EMPRESA: **TecnoRampa**
SOLUCIONES EN TECNOLOGIA Y SERVICIOS

RAZÓN SOCIAL: **LOUISE OKER LAPOINTE PAUL DENIS LAPOINTE**

DIRECCIÓN: PRIVADA DEL SOL CASA 11, CAÑADITA DE LOS AGUACATES, SAN MIGUEL ALLENDE QTO.

REPRESENTANTE DE TECNORAMPA: **ING. JOSÉ ALFREDO CARRANZA VICTORIANO**
CED. PROF. 6106001

VOBO: **ING. IVAN RICARDO JURY M.**
FECHA: 07/01/2022 ELEVADOR: **A-1**

PLANO: **DESCRIPCIÓN DE PARTES** CLAVE: **A-1**

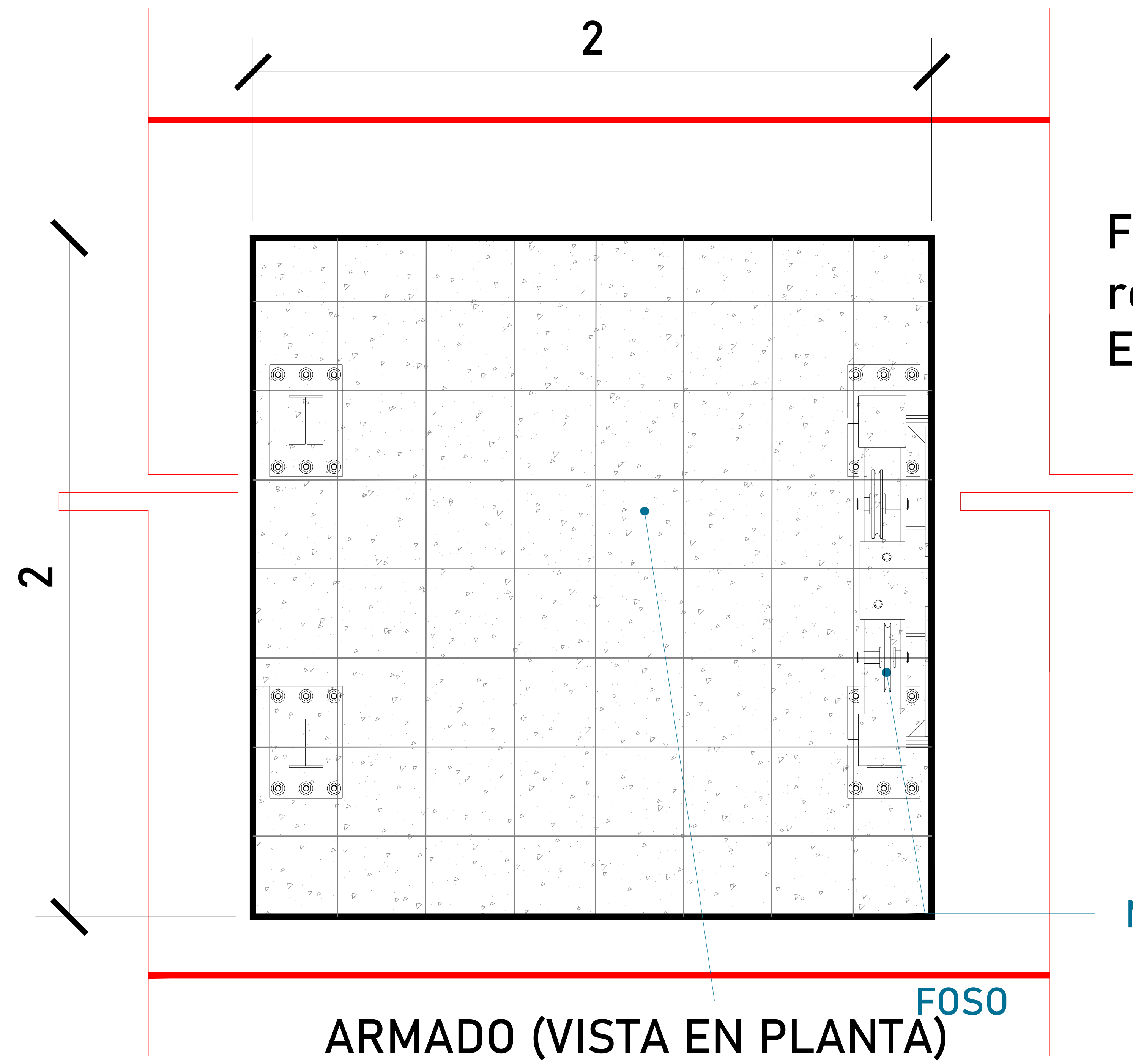

Firme de concreto armado con una resistencia de $F' C = 250 \text{ kg/cm}^2$.
 Espesor de firme de concreto 15cm

ALTURA DE COLUMNAS

| | |
|------------|-------|
| Foso | 0.30m |
| Recorrido | 4.75m |
| Sobre paso | 3.00m |
| Total | 8.05m |

MECANISMO

ARMADO (VISTA EN PLANTA) FOSO

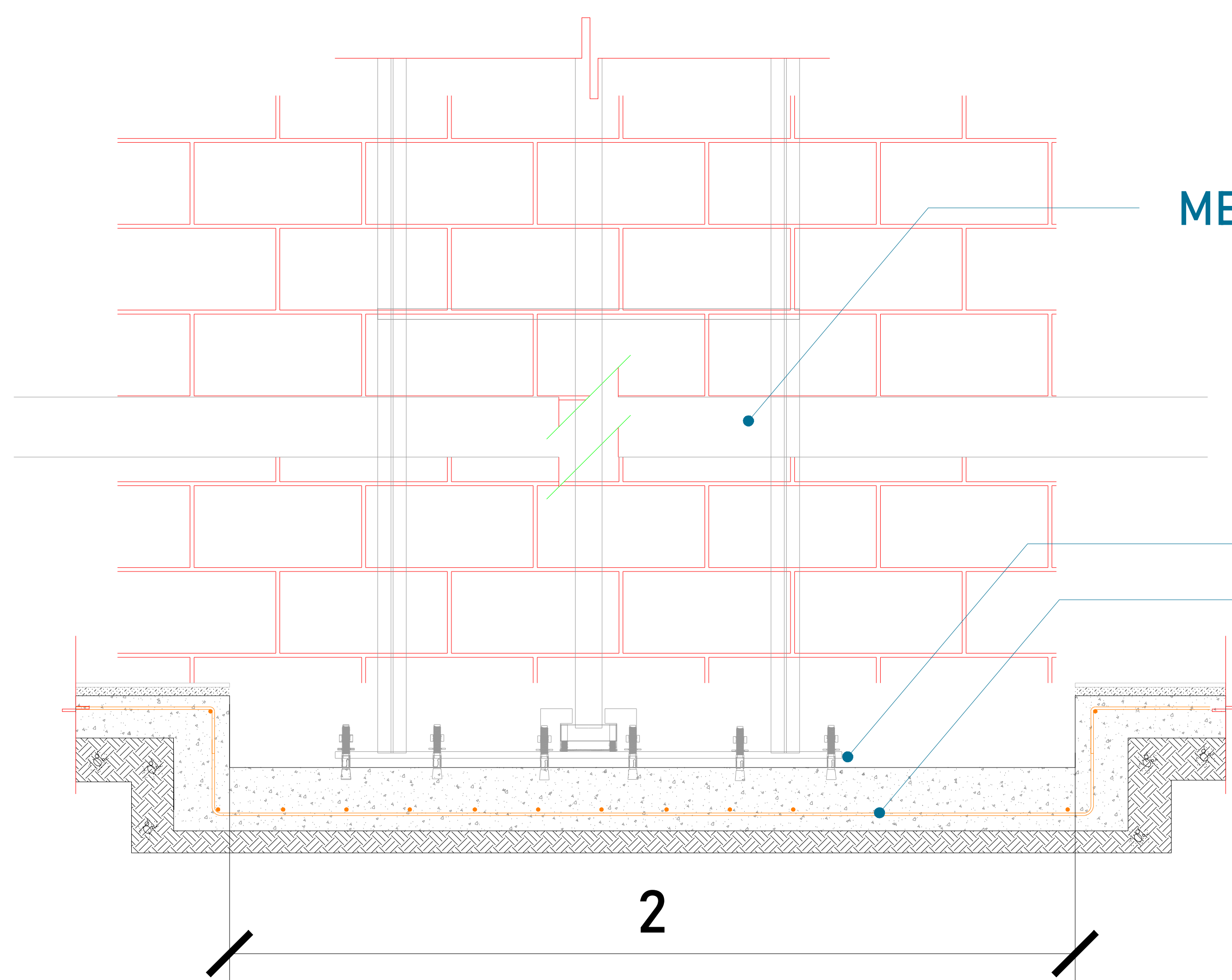

Las dimensiones del área para el elevador en este caso de 2.00m x 2.00m deberá de ser el mismo en todas las estaciones que tenga el sitio.

ARMADO DE CONCRETO

FOSO
 ARMADO DE CONCRETO

FOSO (VISTA FRONTAL)

ESPESOR DE FIRME DE CONCRETO ARMADO
 RESISTENCIA DE $F' C = 250 \text{ KG/CM}^2$

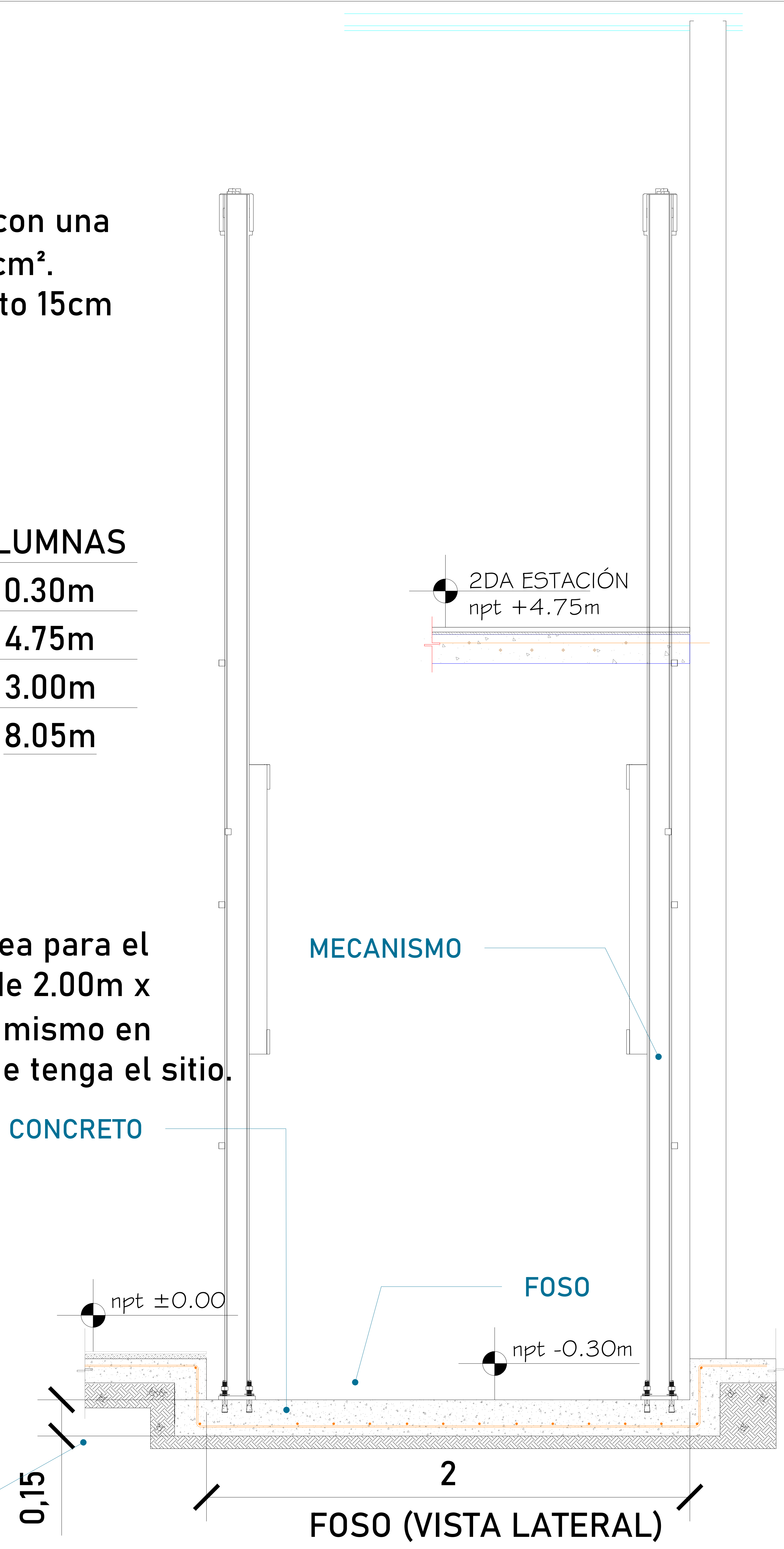

MECANISMO

FOSO

FOSO (VISTA LATERAL)

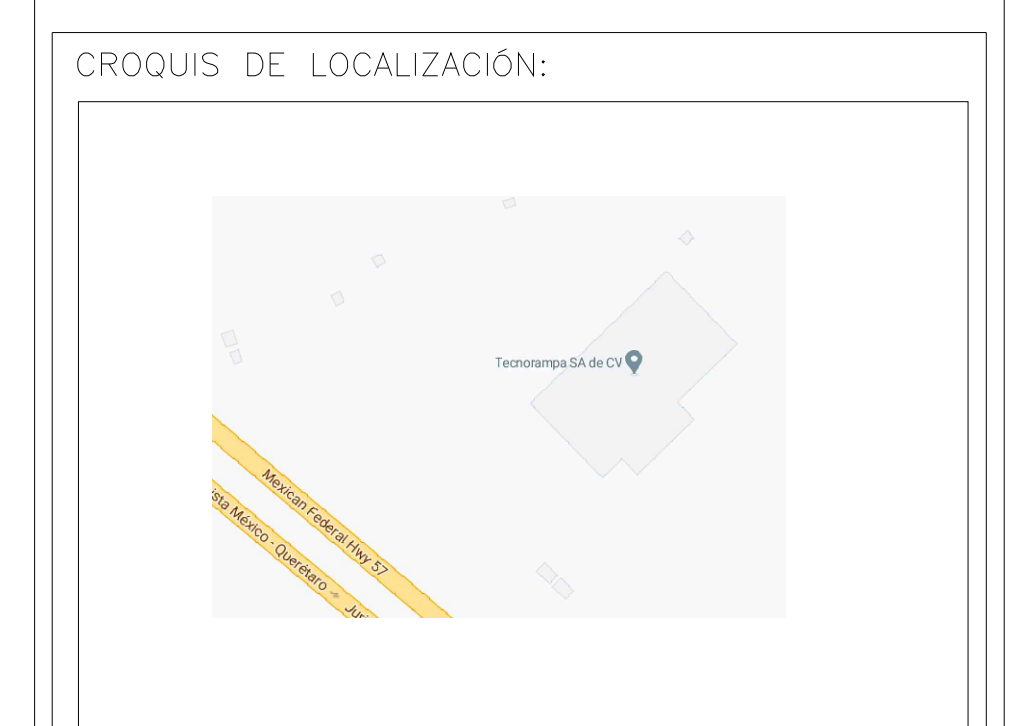

UBICACION
 Carretera Federal México-Querétaro



NOTAS GENERALES

TABLA DE MODIFICACIONES:

| NO. | FECHA | FECHA |
|-----|-------|-------|
| | | |
| | | |
| | | |
| | | |
| | | |
| | | |
| | | |
| | | |
| | | |
| | | |

EMPRESA: **TecnoRampa**
INGENIERIA EN TECNOLOGIA Y SERVICIOS

RAZÓN SOCIAL :
**LOUISE COKER LAPOINTE
 PAUL DENIS LAPOINTE**

DIRECCION:
 PRIVADA DEL SOL CASA 11, CAÑADITA DE LOS
 AGUACATES, SAN MIGUEL ALLENDE QTO.

REPRESENTANTE DE TECNORAMPA:
 ING. JOSE ALFREDO CARRANZA VICTORIANO
 CED. PROF. 4104001

VOBO: VENDEDOR: **ING. IVAN RICARDO JURY M.**
 FECHA: **07/01/2022** ELEVADOR:

PLANO: **HUECO PARA EL ELEVADOR** CLAVE: **A-2**

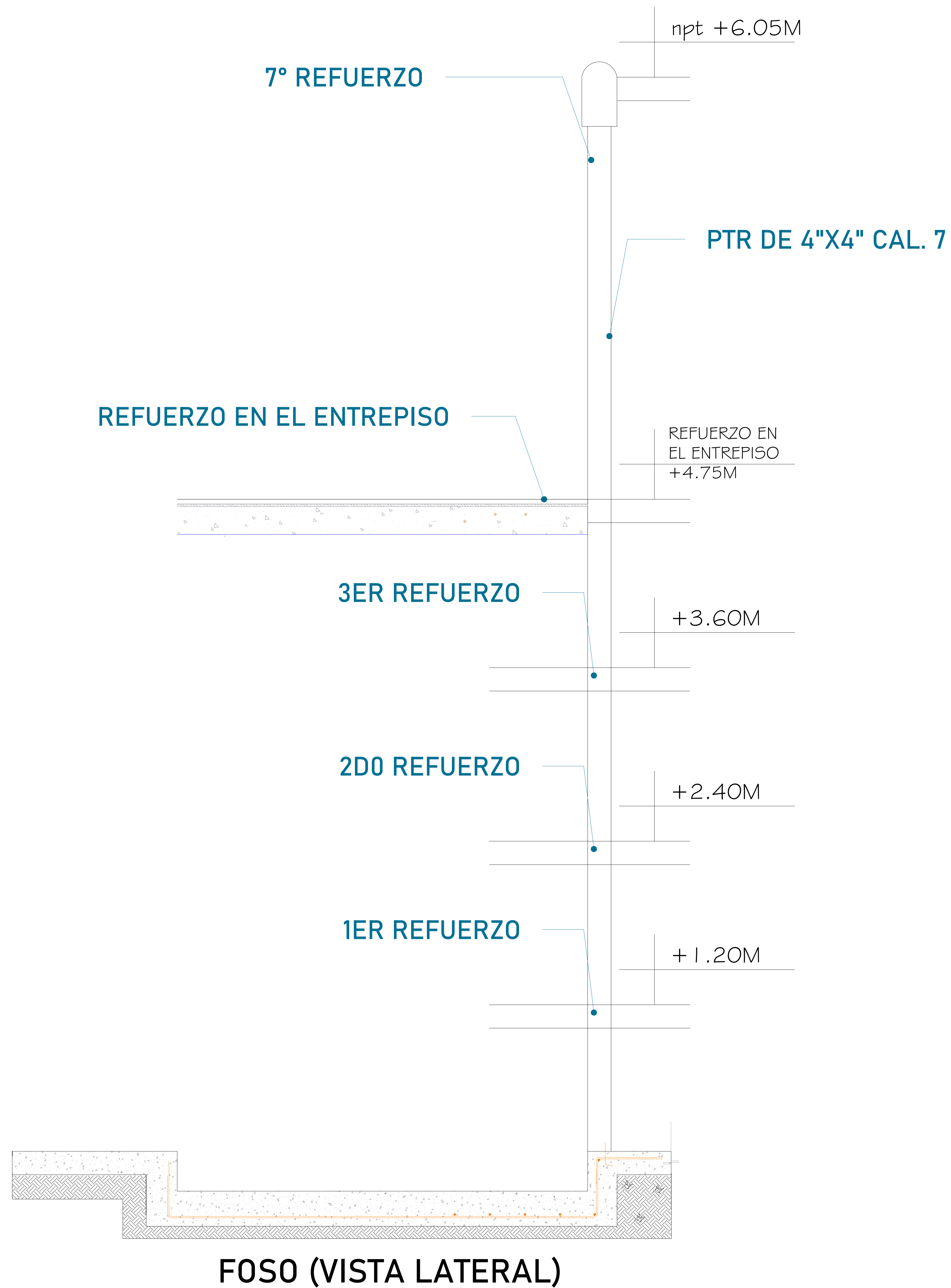

FOSO (VISTA LATERAL)

Para la estabilidad del equipo Tecnorampa debera ser anclado aun cierto numero de refuerzos estos serán de acuerdo al recorrido del equipo y a los distintos niveles que se tengan.

En la ultima estación nuestras columnas tienen un sobrepaso de 1.80m por lo tanto se solicita un refuerzo a esa altura.

La estructura no esta considerada dentro del foso.

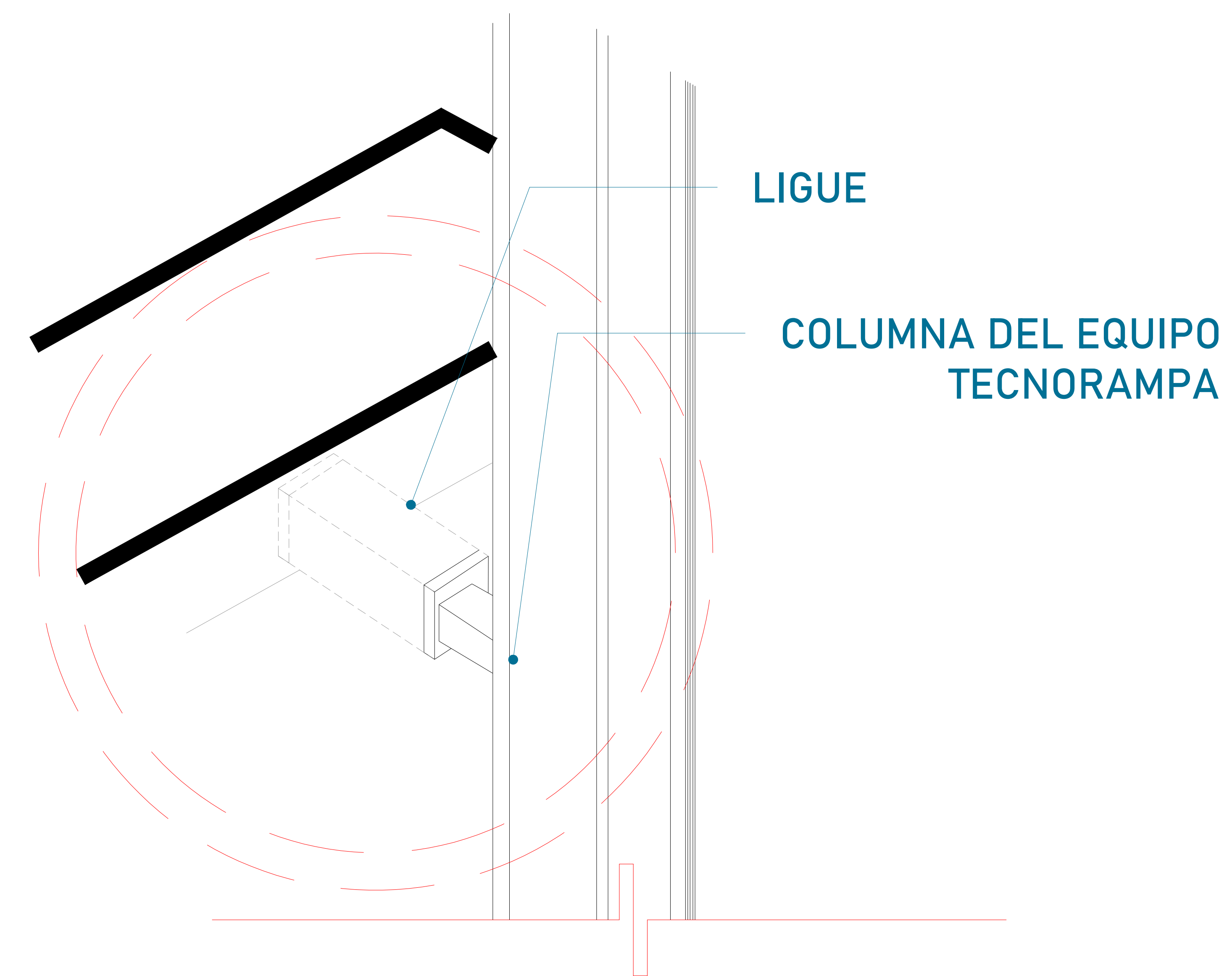

Las columnas del equipo Tecnorampa se ligan a distintas alturas por eso se solicitan los refuerzos, estos son puestos por el cliente.

ALTURA DE COLUMNAS

| | |
|--------------|--------------|
| Foso | 0.30m |
| Recorrido | 4.75m |
| Sobre paso | 3.00m |
| Total | 8.05m |



UBICACION: Carretera Federal México-Querétaro



NOTAS GENERALES

TABLA DE MODIFICACIONES:

| NO. | FECHA | FECHA |
|-----|-------|-------|
| | | |
| | | |
| | | |
| | | |
| | | |
| | | |
| | | |
| | | |
| | | |
| | | |

EMPRESA: **TecnoRampa**
INGENIERIA EN TECNOLOGIA Y SERVICIOS

RAZÓN SOCIAL: **LOUISE COKER LAPOINTE PAUL DENIS LAPOINTE**

DIRECCIÓN: PRIVADA DEL SOL CASA 11, CAÑADITA DE LOS AGUACATES, SAN MIGUEL ALLENDE GTO.

REPRESENTANTE DE TECNORAMPA: **ING. JOSE ALFREDO CARRANZA VICTORIANO**
CED. PROF. 6106001

VOBO: VENDEDOR: **ING. IVAN RICARDO JURY M.**
FECHA: 07/01/2022 ELEVADOR:

PLANO: **ANCLAJE DEL ELEVADOR** CLAVE: **A-4**

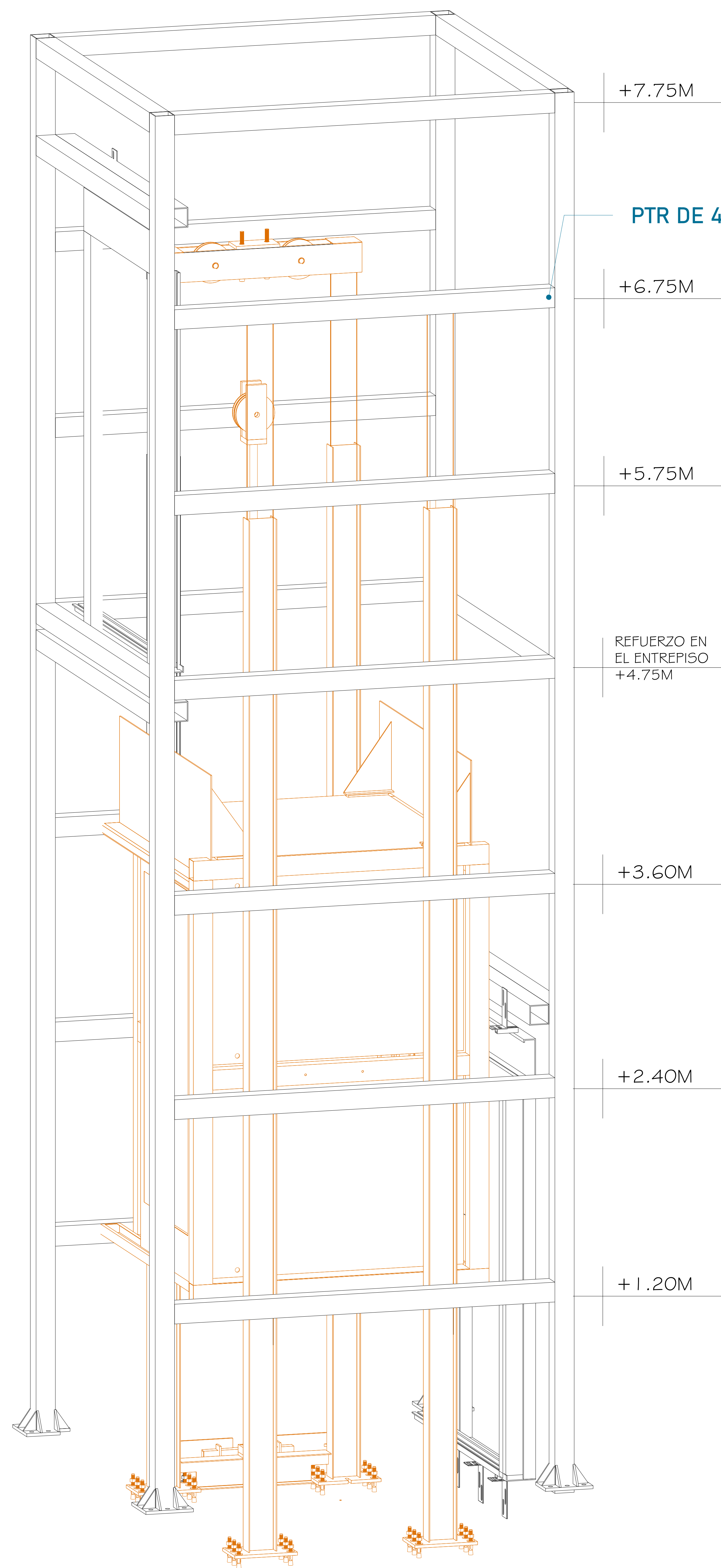

PTR DE 4"X4" CAL. 7

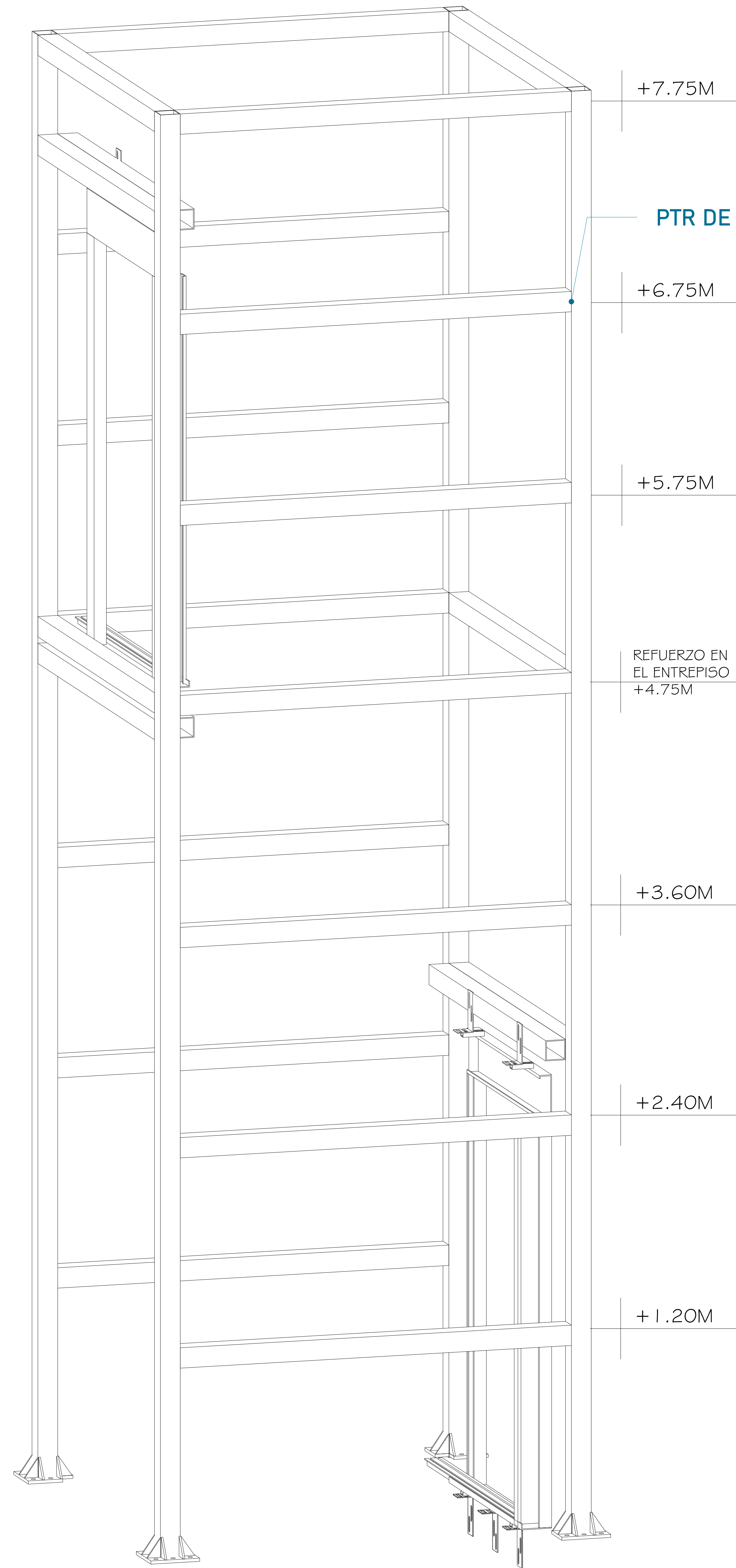

PTR DE 4"X4" CAL. 7

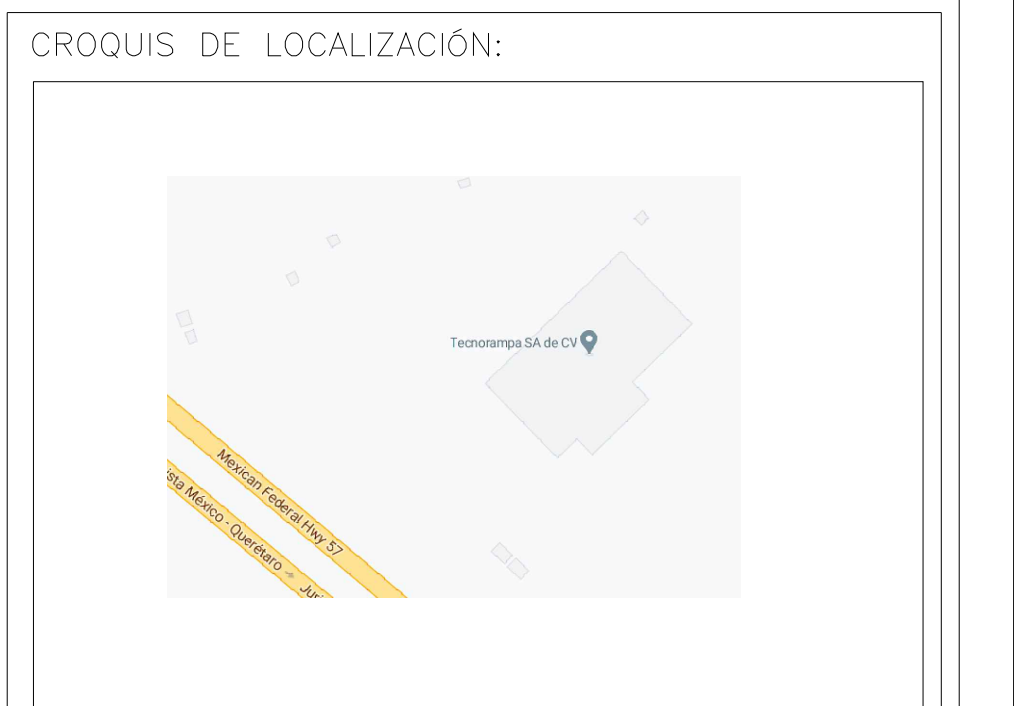

UBICACIÓN:
Carretera Federal México-Querétaro

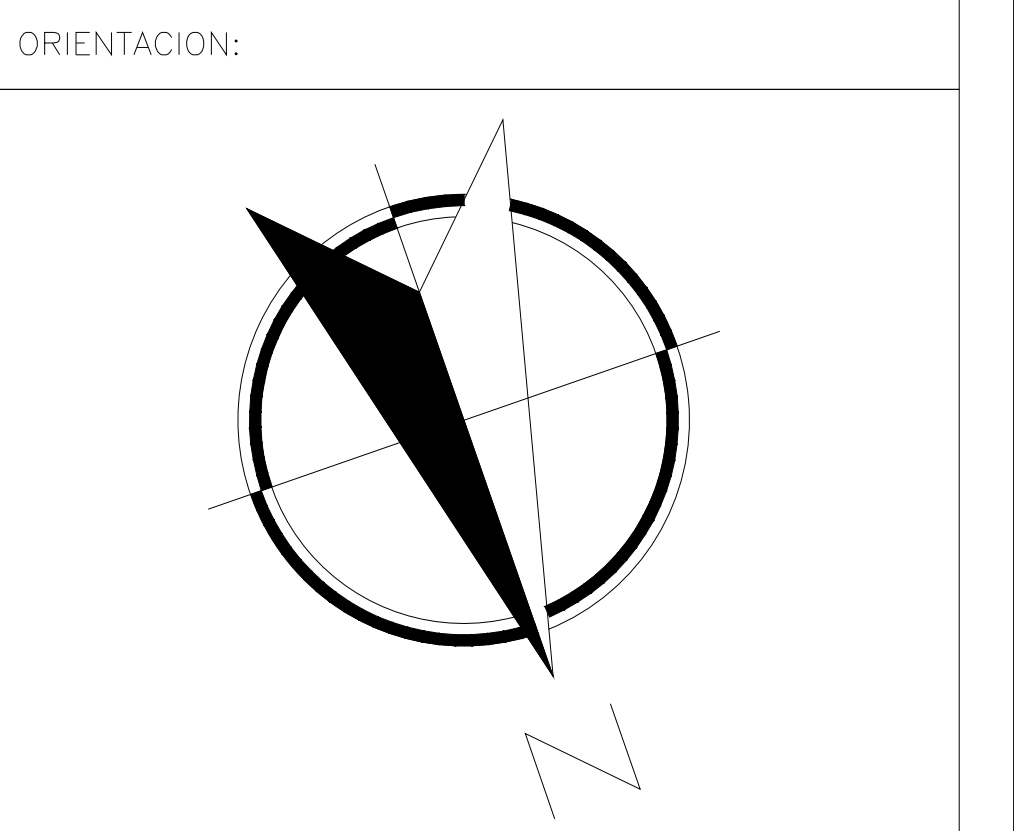

NOTAS GENERALES

TABLA DE MODIFICACIONES:

| NO. | FECHA | FECHA |
|-----|-------|-------|
| | | |
| | | |
| | | |
| | | |
| | | |
| | | |

EMPRESA: **TecnoRampa**
INGENIERIA EN TECNOLOGIA Y SERVICIOS

RAZÓN SOCIAL: **LOUISE COKER LAPOINTE PAUL DENIS LAPOINTE**

DIRECCIÓN: PRIVADA DEL SOL CASA 11, CAÑADITA DE LOS AGUACATES, SAN MIGUEL ALLENDE GTO.

REPRESENTANTE DE TECNORAMPA: **ING. JOSE ALFREDO CARRANZA VICTORIANO**
CED. PROF. 4106001

VOBO: _____ VENDEDOR: _____

FECHA: _____ ELEVADOR: _____

PLANO: **ANLAJE DEL ELEVADOR** CLAVE: **B-1**

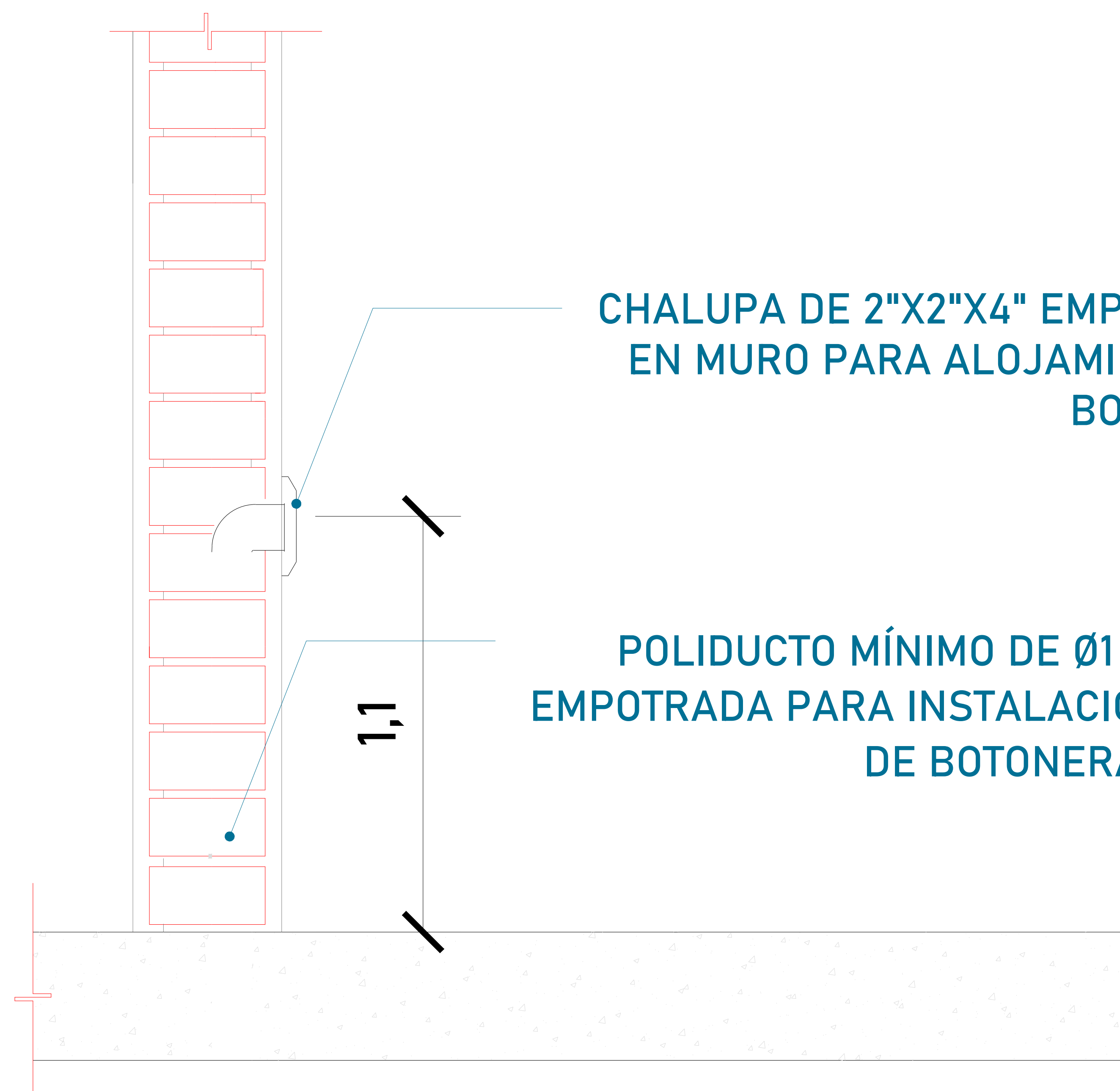

CHALUPA DE 2"X2"X4" EMPOTRADA EN MURO PARA ALOJAMIENTO DE BOTONERA

POLIDUCTO MÍNIMO DE Ø1 1/4" EMPOTRADA PARA INSTALACIÓN DE BOTONERAS

LAS BOTONERAS SERÁN SOBREPUESTAS - CANALIZADAS POR TECNORAMPA

| DESCRIPCIÓN DE UNIDAD HIDRAULICA 7.2HP | |
|--|---------|
| ALIMENTACION | 220 VCA |
| NUMERO DE FASES | 3 |
| AMPERS DE CONSUMO | 26 |
| WATSS DE CONSUMO | 5.3 KW |
| TIPO DE ACEITE | ISO 68 |

| TABLA DE CALIBRES | |
|------------------------|-----------------|
| CALIBRE | DISTANCIA |
| 8 AWG | 0-10M |
| 6 AWG | 11-15 M |
| - (CONTEMPLAR CALCULO) | 16- EN ADELANTE |

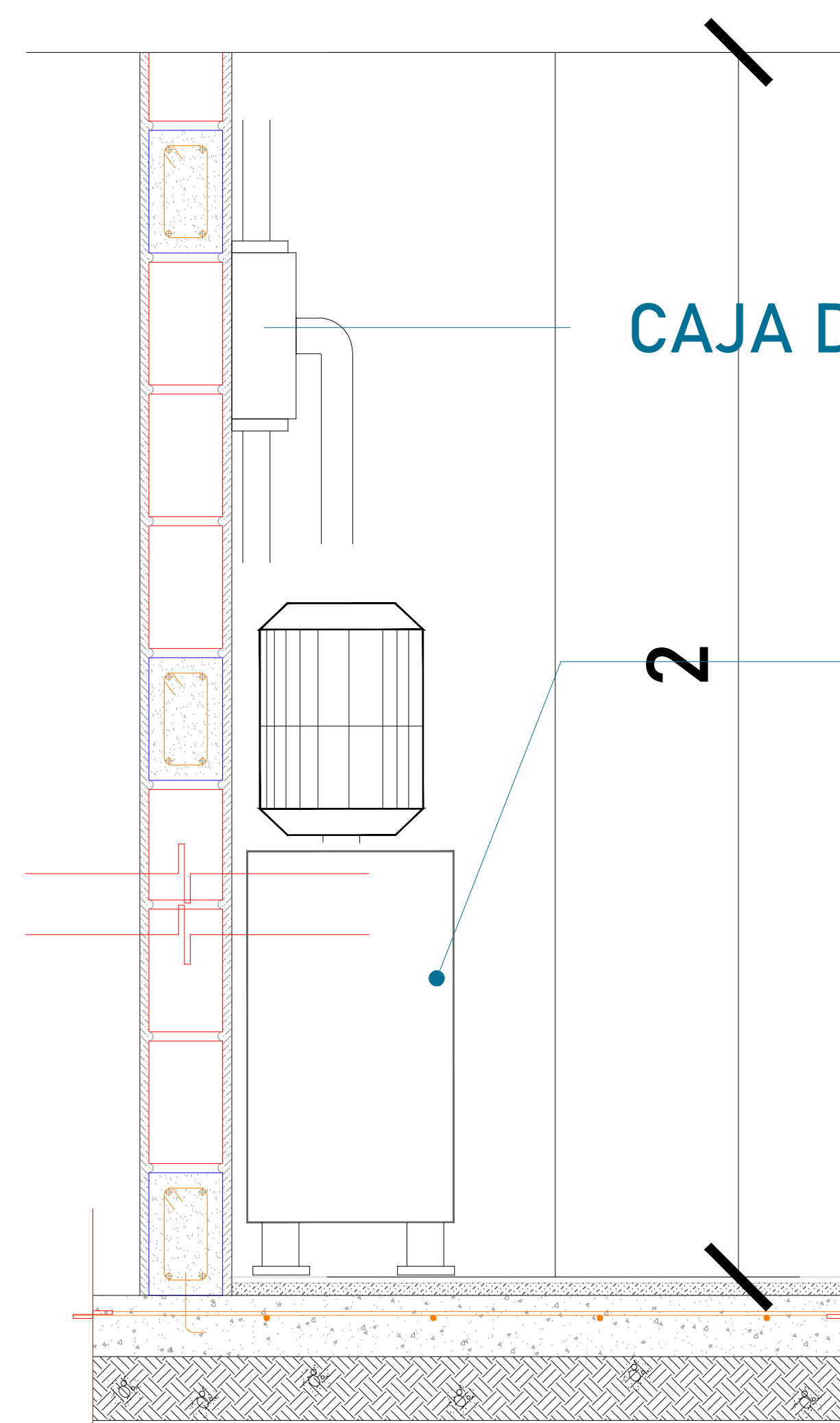

CAJA DE CONTROL

UNIDAD HIDRÁULICA

El motor del equipo Tecnorampa, debe estar protegido del polvo y agua o cualquier sustancia que pudiera contaminar el aceite por eso se solicita un nicho de 1.15mx0.65mx2.00m para su resguardo.

El cliente suministra, instala y energiza centro de carga con alimentación trifásica a 220V, con neutro y tierra física, e interruptor termomagnético de 3 x 40 Amp exclusivo para el elevador, deberá colocarse en el área donde se ubique la unidad hidráulica y control eléctrico proporcionado por TECNORAMPA a no mayor de 5.00m del área del equipo.

Por seguridad no deberá ser manipulado por personal no autorizado

*Al hacer caso omiso de las indicaciones ya dictadas y tenga alguna falla el equipo, Tecnorampa no se hará responsable de estas, además de que el año de garantía no tendría cobertura para estos daños.



UBICACION
Carretera Federal México-Querétaro

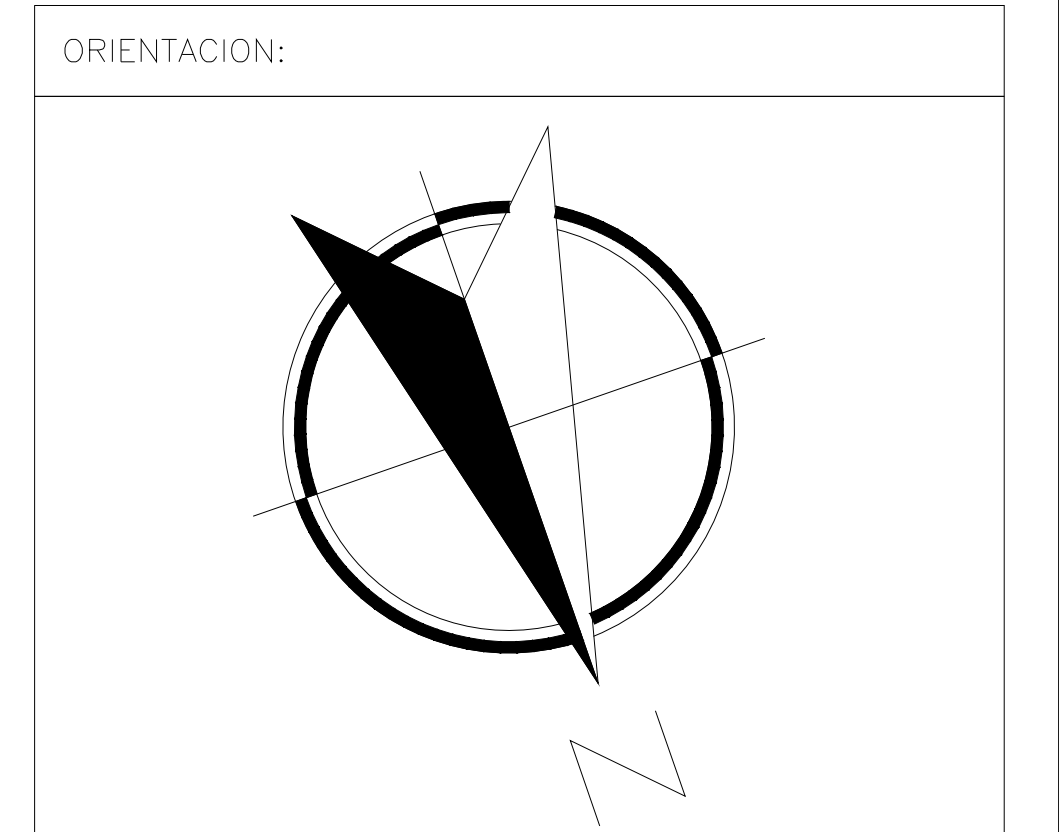

NOTAS GENERALES

| TABLA DE MODIFICACIONES: | | |
|--------------------------|-------|-------|
| NO. | FECHA | FECHA |
| | | |
| | | |
| | | |
| | | |
| | | |
| | | |

EMPRESA: **TecnoRampa**
INGENIERIA EN TECNOLOGIA Y SERVICIOS

RAZÓN SOCIAL :
**LOUISE COCKER LAPOINTE
 PAUL DENIS LAPOINTE**

DIRECCION:
 PRIVADA DEL SOL CASA 11, CAÑADITA DE LOS
 AGUACATES, SAN MIGUEL ALLENDE QTO.

REPRESENTANTE DE TECNORAMPA:
 ING. JOSE ALFREDO CARRANZA VICTORIANO
 CED. PROF. 4104001

VOBO: _____ VENDEDOR:
 ING. IVAN RICARDO JURY M.
 FECHA: 07/01/2022 ELEVADOR:

PLANO: **ALIMENTACIÓN Y BOTONERAS** CLAVE: **A-5**

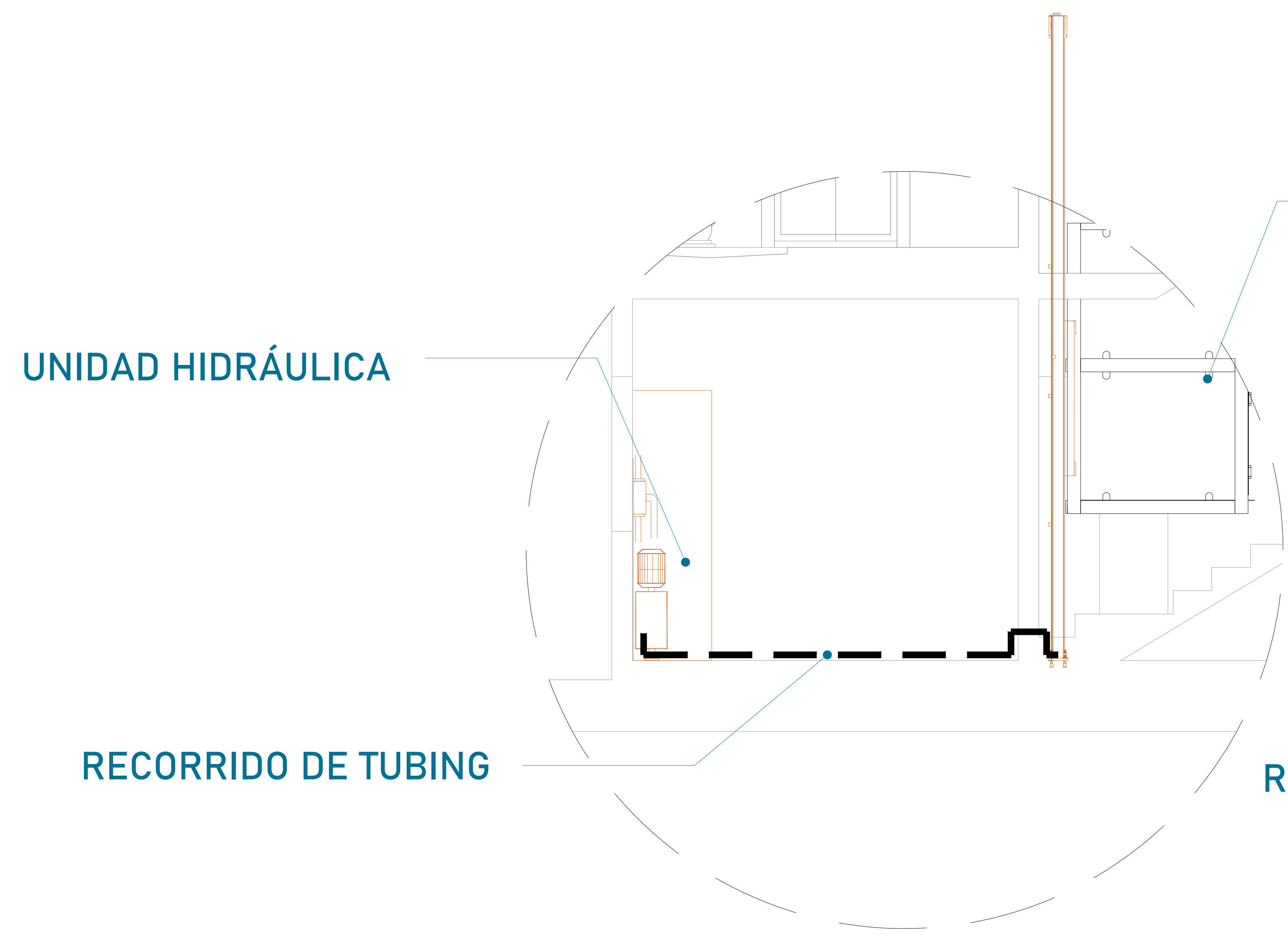

EQUIPO TECNORAMPA

El tubing que es la conexión del mecanismo del elevador a la Unidad Hidráulica, donde pasa el aceite. No tiene que tener una distancia máxima de 5.00m lineales.

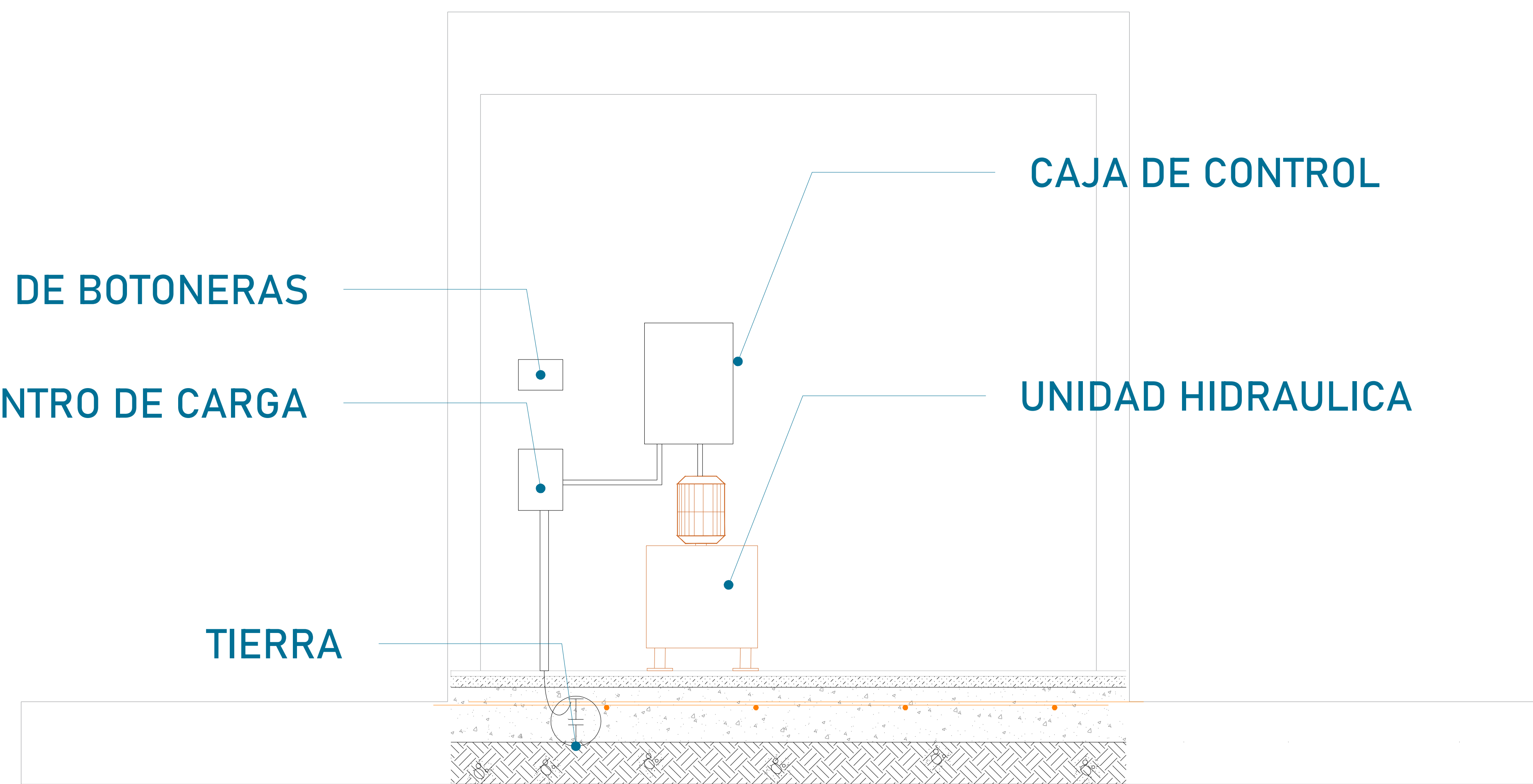

La imagen es solamente ilustrativa.

CONCRETO F´C=250 KG/CM²

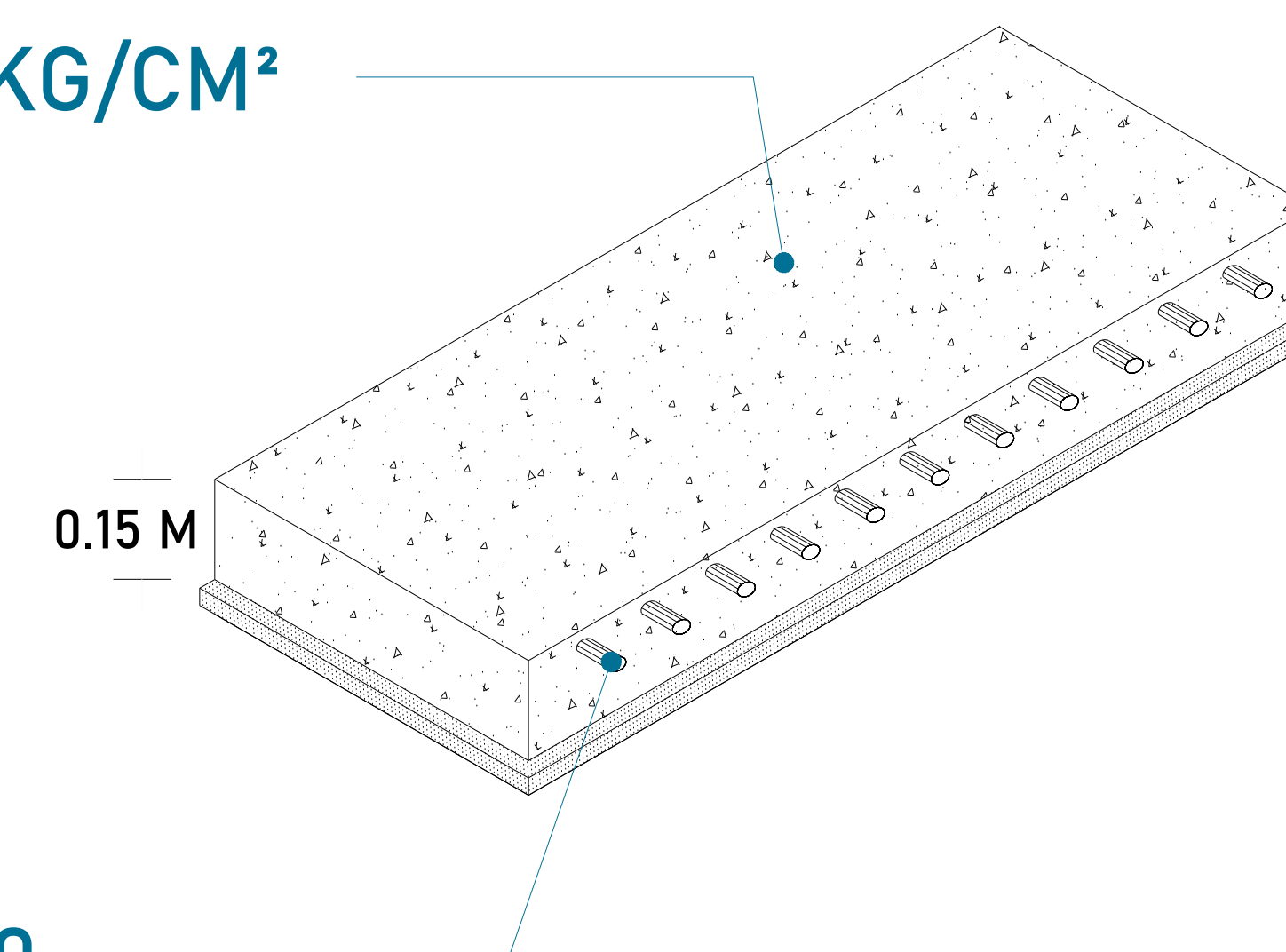

MALLA ELECTROSOLDADA 6.6.10.10

La Unidad Hidráulica va anclada, por medio de taquetes expansivos punta arpón de $\frac{3}{4}$ " de ancho, por 5" de largo al firme de concreto donde se apoya.

Para la alimentación del equipo se requiere una Unidad Hidráulica se solicita que este motor este lo mas cerca posible del equipo, por lo tanto se solicita al cliente tener un ducto de 3" para poder pasar ahí el tubing y los cables para la botoneras

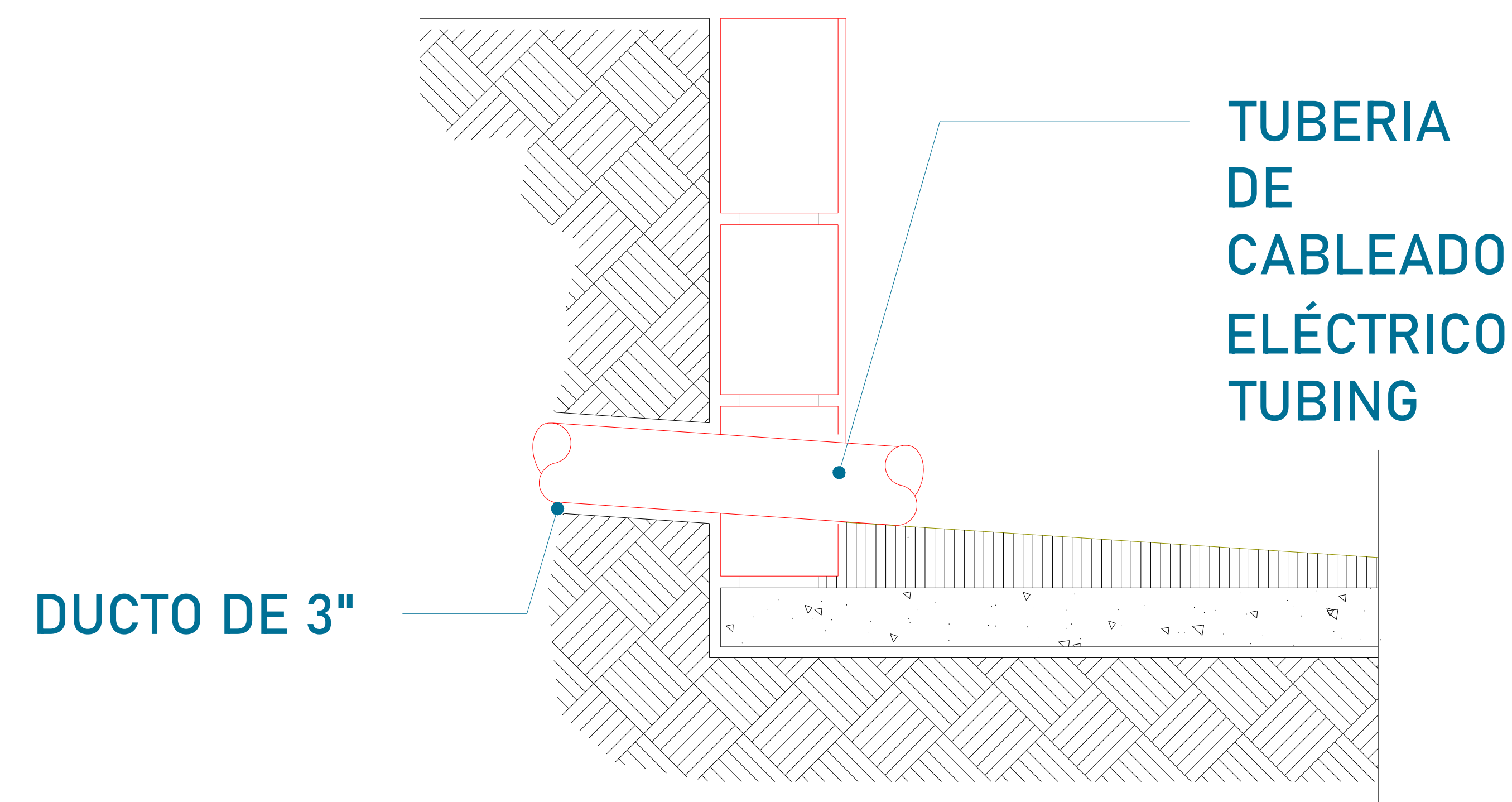

UBICACION
Carretera Federal México-Querétaro



NOTAS GENERALES

TABLA DE MODIFICACIONES:

| NO. | FECHA | FECHA |
|-----|-------|-------|
| | | |
| | | |
| | | |
| | | |
| | | |
| | | |
| | | |
| | | |

EMPRESA: **TecnoRampa**
SOLUCIONES EN TECNOLOGIA Y SERVICIOS

RAZÓN SOCIAL: **LOUISE COCKER LAPOINTE PAUL DENIS LAPOINTE**

DIRECCION: PRIVADA DEL SOL CASA 11, CAÑADITA DE LOS AGUACATES, SAN MIGUEL ALLENDE QTO.

REPRESENTANTE DE TECNORAMPA: **ING. JOSE ALFREDO CARRANZA VICTORIANO**
CED. PROF. 6106001

VOBO: _____ VENDEDOR: **ING. IVAN RICARDO JURY M.**
FECHA: **07/01/2022** ELEVADOR: _____

PLANO: **DUCTO Y UNIDAD HIDRÁULICA** CLAVE: **A-6**

