

DIRECCION: AUTOPISTA  
MEXICO-QUERETARO KM  
175+494 COLONIA EL SAUZ  
BAJO

TEL: 01 427 272 40 41

**DESCRIPCION DEL EQUIPO:**

**ELEVADOR AUTOS - PLATAFORMA**

**CARGA: 3,500 KG.**

**RECORRIDO: 3.80**

**ESTACIONES: 3**

**UH: 10 HP**

**VENDEDOR: ARQ. EVELIN ALVARADO**

**RAZON SOCIAL: BANCA MIFEL SOCIEDAD  
ANÓNIMA FIDEICOMISO 2968/2018  
NO. DE CLIENTE:**

**FECHA: 26/01/2024**

**FIRMA DE CONFORMIDAD DEL CLIENTE:**

**TIPO DE ALIMENTACION**

**TRIFÁSICA 220 VAC  
TUBERIA - GRUESA  
BOTONERA: CANALIZADAS POR TECNORAMPA**

**COMPLEMENTOS**

**-NOMENCLATURA EN BOTONERAS DE PLATAFORMA  
P.B., S1 Y S2  
-LA OPERACIÓN DEL EQUIPO ES MANUAL  
-NO INCLUYE PUERTAS INTERIORES NI EXTERIORES  
-PESO TEÓRICO DEL EQUIPO: 3,114.0 KG.**

**CONDICIONES DE ENVIO DEL EQUIPO**

**CABINA: ARMADA  
COLUMNAS: COMPLETAS**

**DIMENSIONES DE VANO:**

**COLOR DEL EQUIPO**

**PLATAFORMA: GRIS  
COLUMNAS: NEGRO**

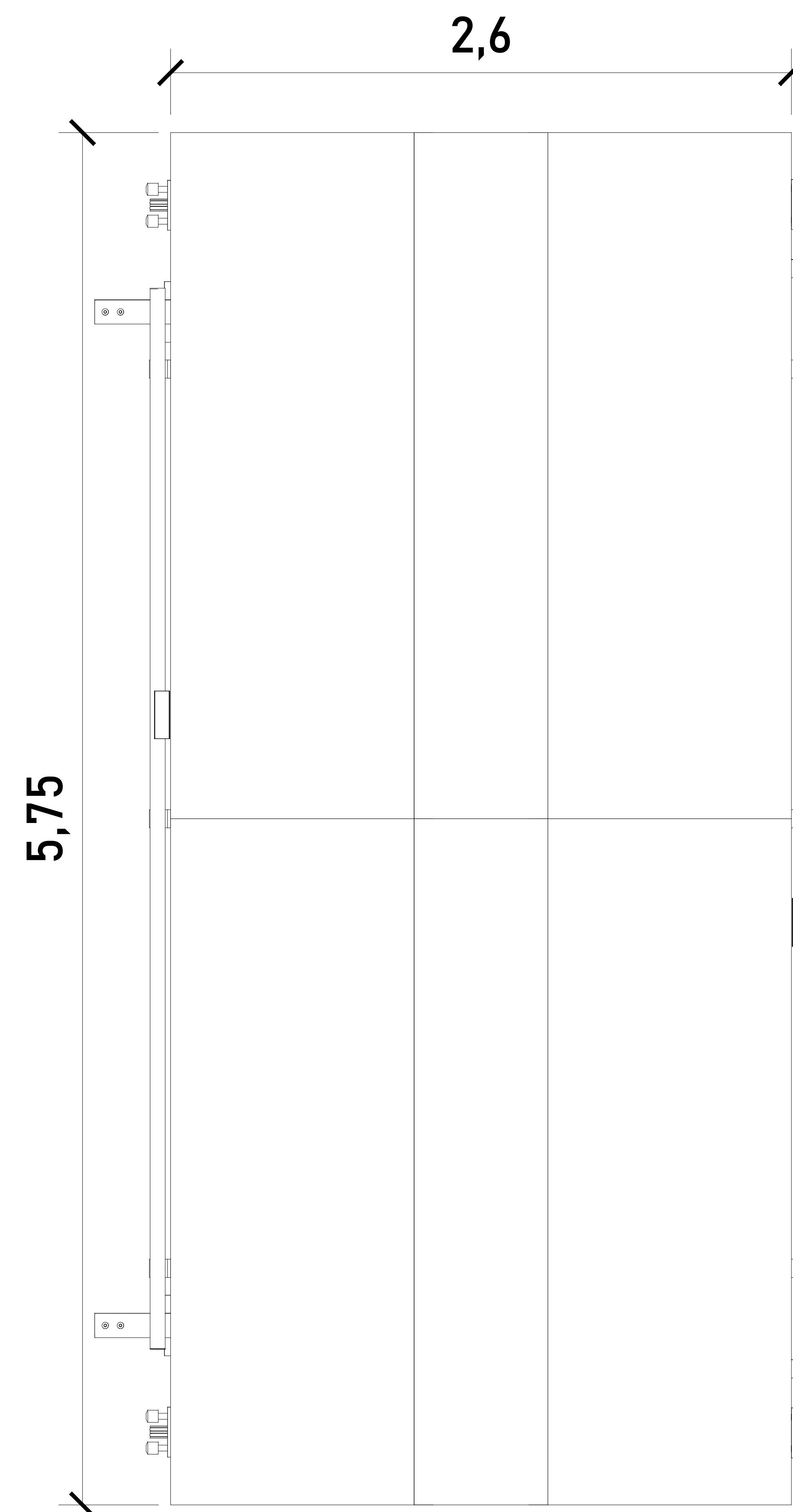
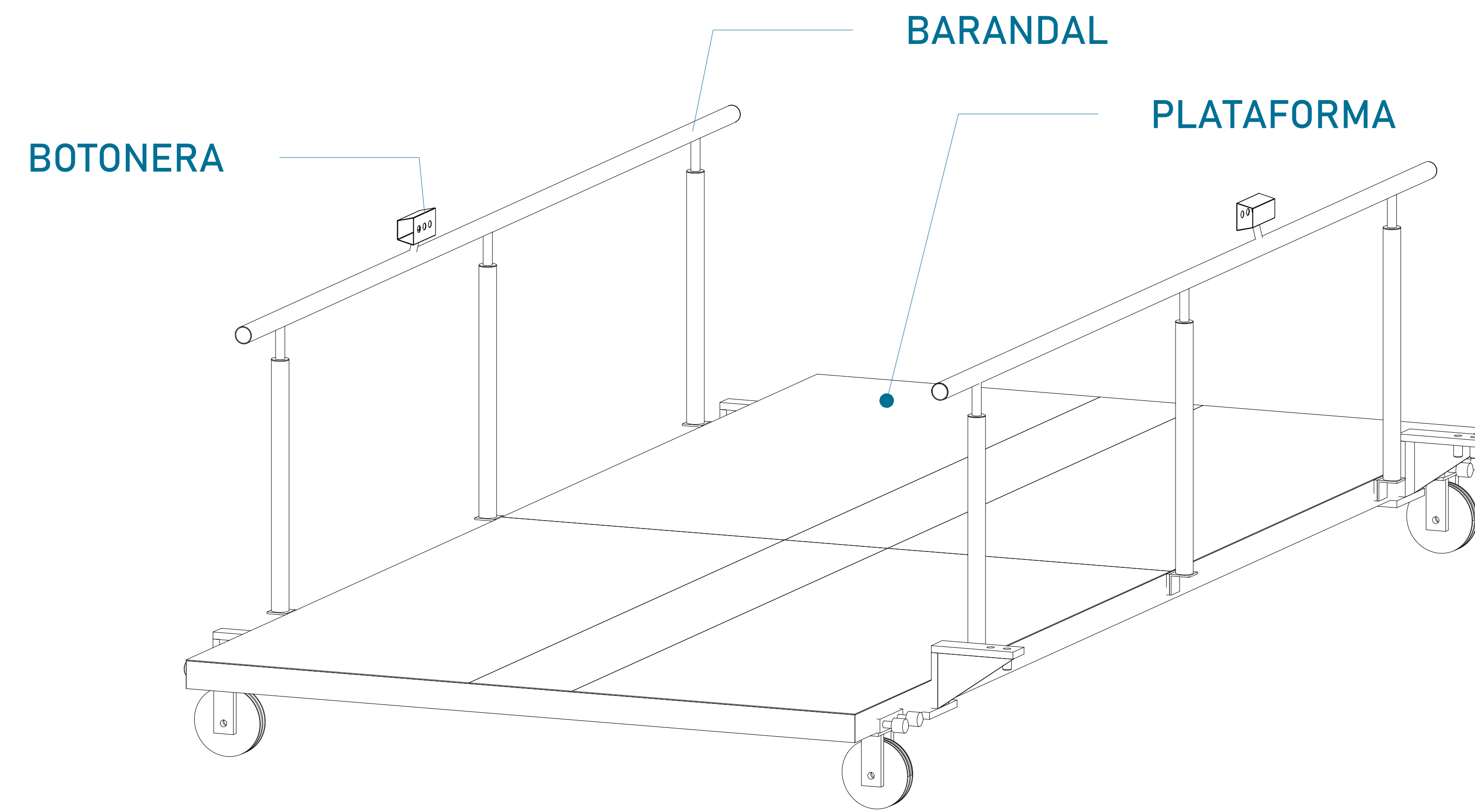
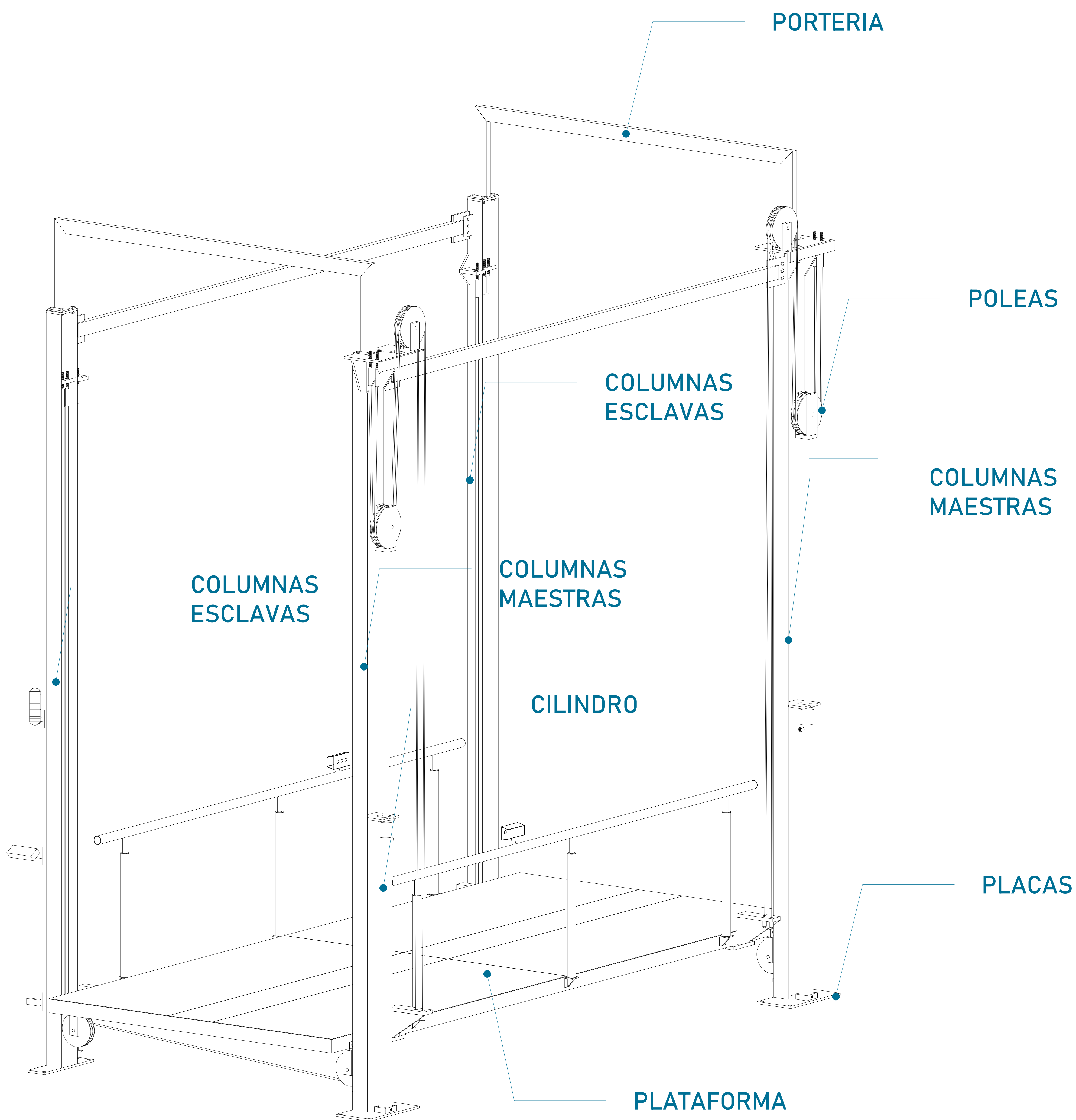

**DIMENSIÓN DE PLATAFORMA**

Largo	5.75m
Ancho	2.60m

CROQUIS DE LOCALIZACIÓN:

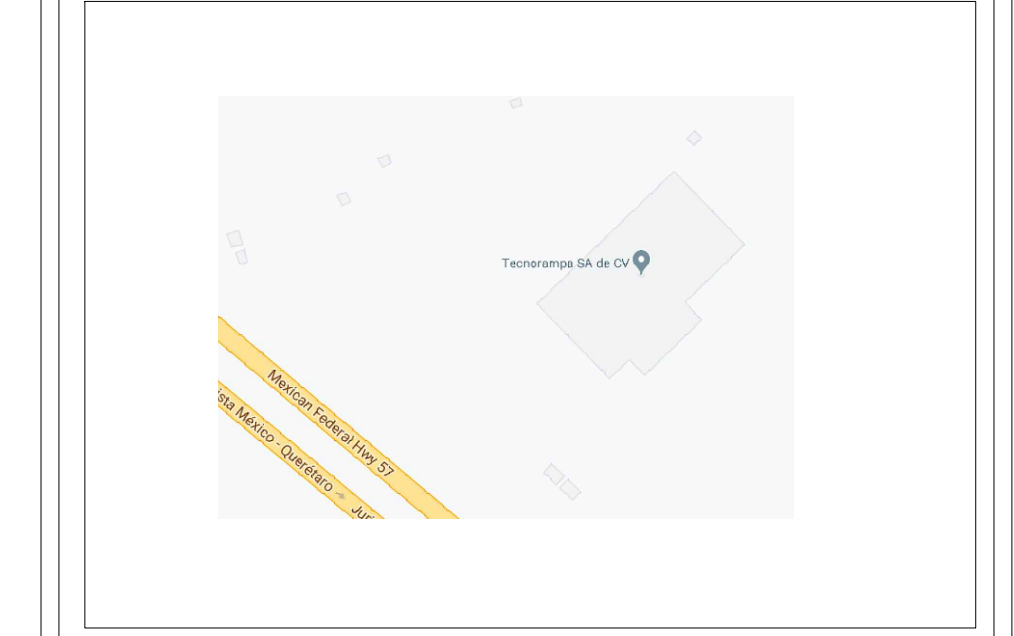

UBICACION  
Carretera Federal México-Querétaro

ORIENTACION:

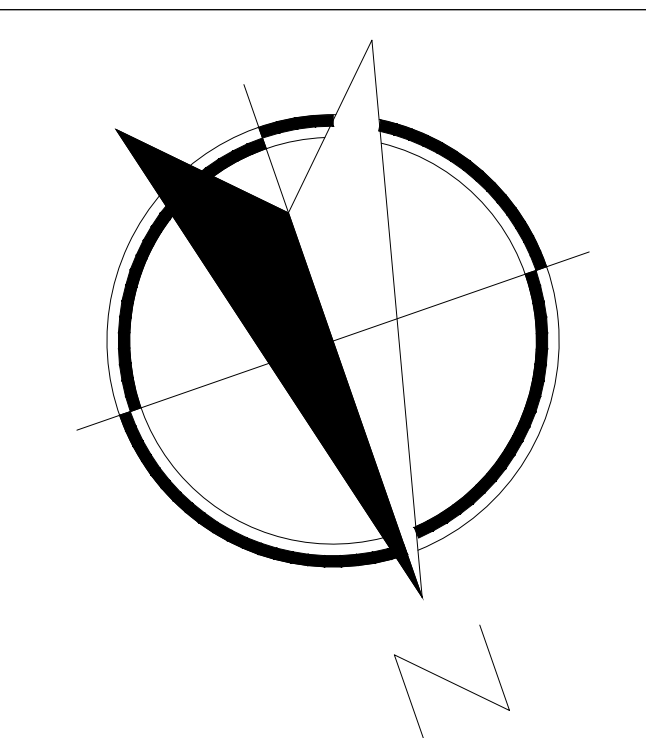

NOTAS GENERALES

TABLA DE MODIFICACIONES:

NO.	FECHA	FECHA
0	LIBERACIÓN DE GUÍA MECÁNICA	26/01/2024

EMPRESA: **TecnoRampa**  
RAMPA EN TENDIDO Y MOVILIDAD

RAZÓN SOCIAL: BANCA MIFEL S.A.

VOBO: ARQ. EVELIN ALVARADO  
VENDEDOR: ELEVADOR: AUTOS PLAT  
FECHA: 26/01/2024

PLANO: DESCRIPCIÓN DE PARTES  
CLAVE: A-1

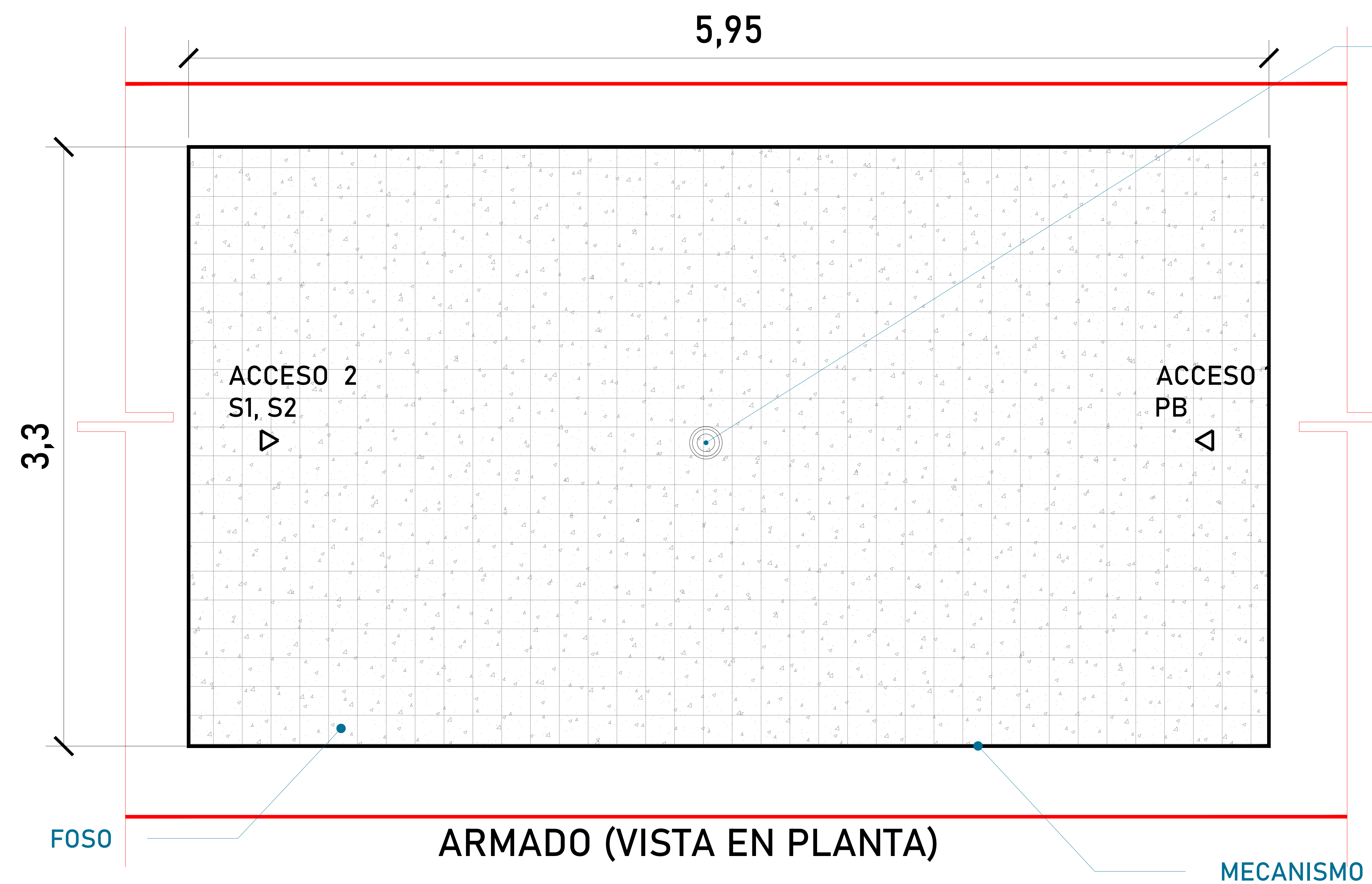

Por motivos de seguridad ante posibles acumulaciones de agua, se recomienda la instalación de una salida de drenaje (coladera)



TABLA DE ACCESOS

Acceso 1	P.B.
Acceso 2	S1, S2



UBICACION  
Carretera Federal México-Querétaro

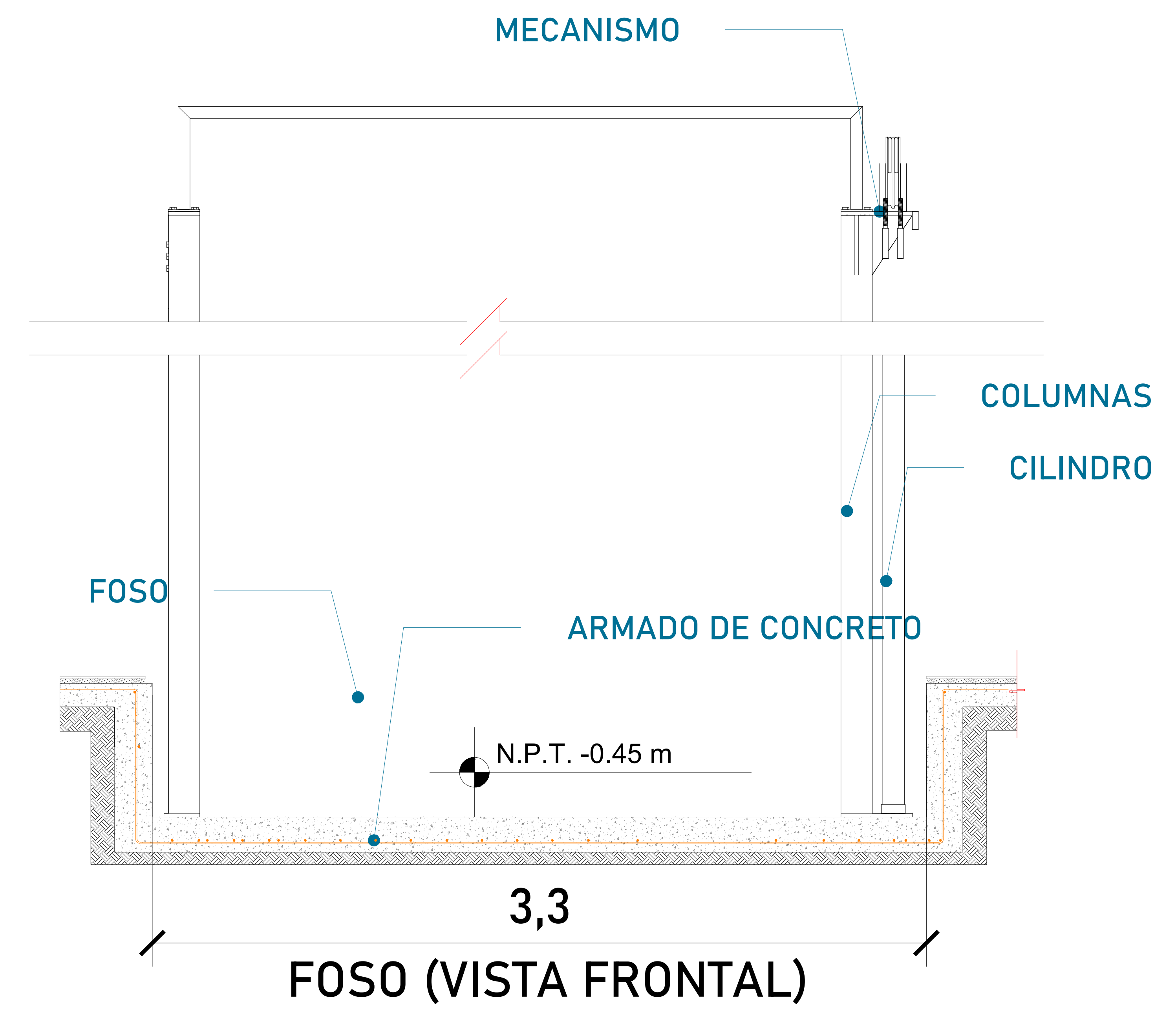
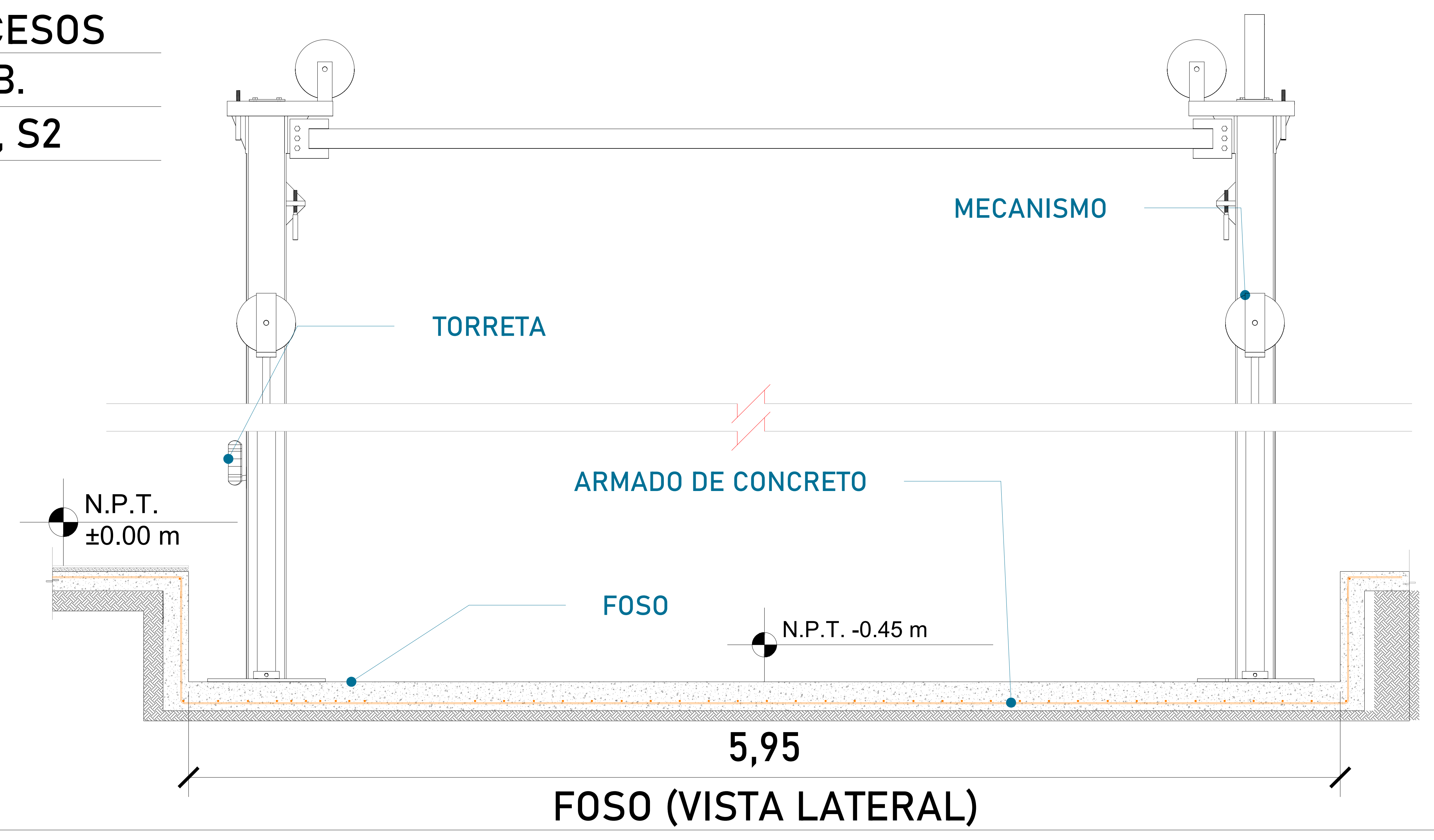
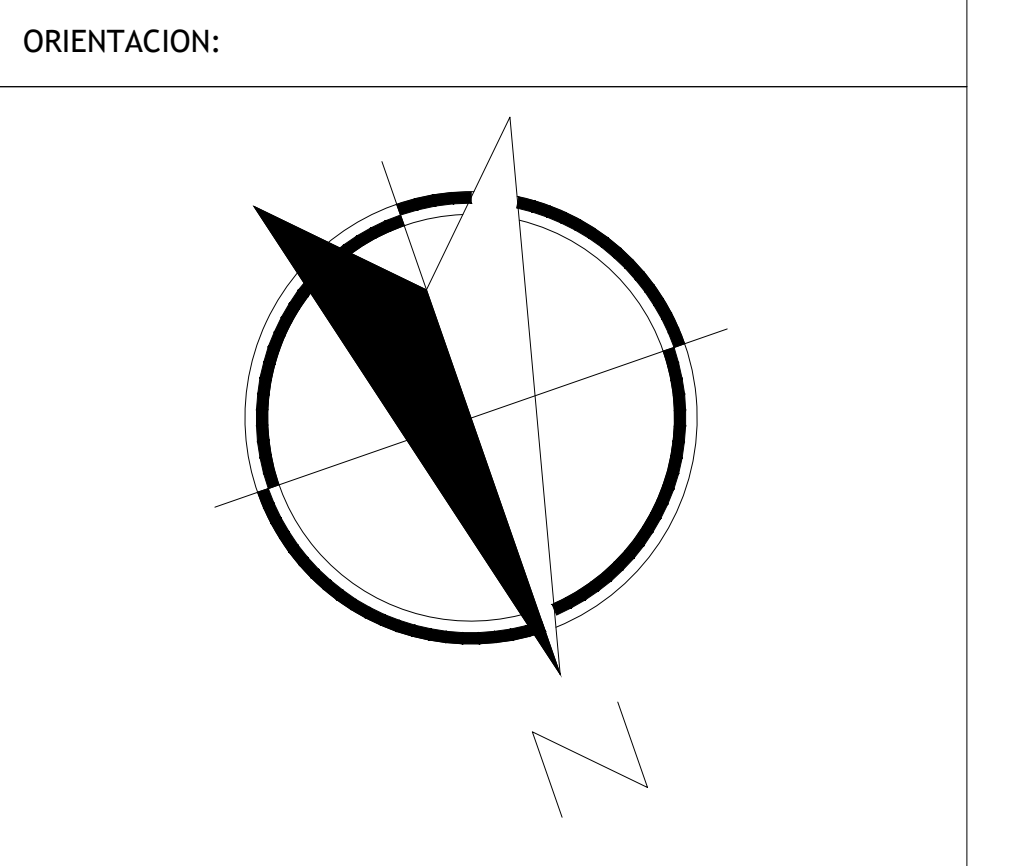

NOTAS GENERALES

TABLA DE MODIFICACIONES:

NO.	FECHA	FECHA
0	LIBERACION DE GUIA MECANICA	26/01/2024

EMPRESA: **TecnoRampa**  
SOLUCIONES EN TRANSPORTACION Y ACCESIBILIDAD

RAZÓN SOCIAL: BANCA MIFEL S.A.

VOBO: VENDEDOR: ARQ. EVELIN ALVARADO

FECHA: 26/01/2024 ELEVADOR: AUTOS PLAT

PLANO: HUECO PARA ELEVADOR CLAVE: A-2

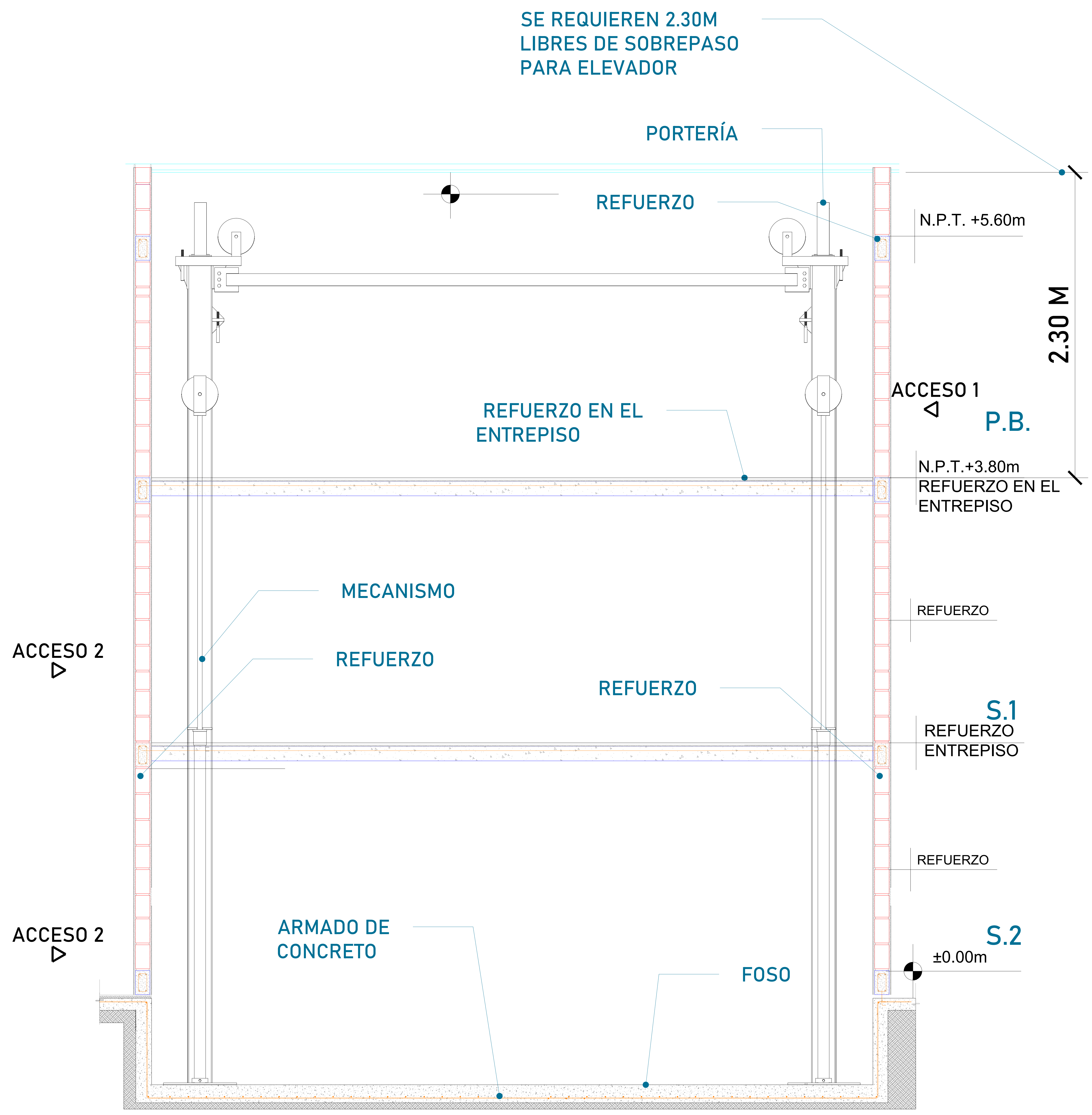

Para la estabilidad del equipo Tecnorampa debera ser anclado aun cierto numero de refuerzos estos serán de acuerdo al recorrido del equipo y a los distintos niveles que se tengan. Para anclar se solicita una cadena de concreto ( $f'c=250 \text{ kg/cm}^2$ ) o una viga de acero, ambas minimo de 15 cm. En la última estación nuestras columnas tienen un sobrepaso de 1.80m por lo tanto se solicita un refuerzo a esa altura.

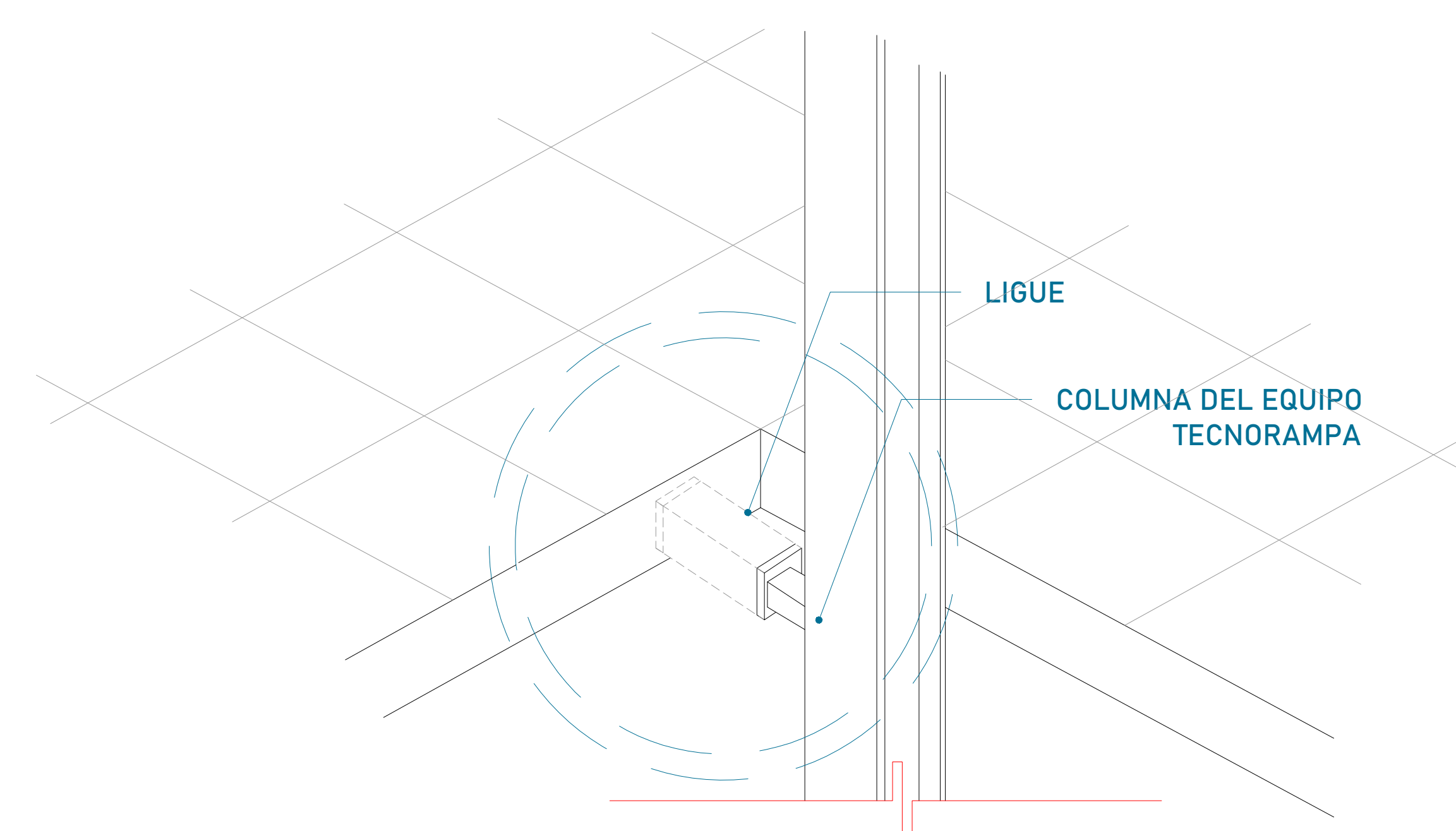

Las columnas del equipo Tecnorampa se ligan a distintas alturas por eso se solicitan los refuerzos, estos son puestos por el cliente.

ALTURA DE COLUMNAS	
Foso	0.45m
Recorrido	3.80m
Sobrepaso	1.80m
Suma	6.05m

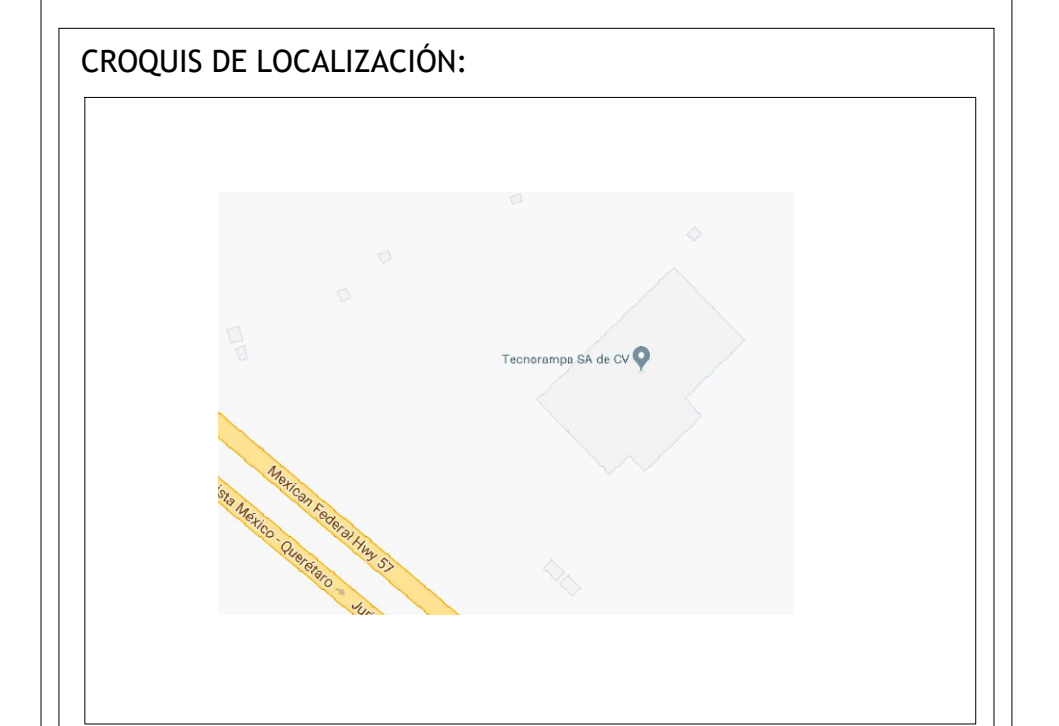

UBICACION  
Carretera Federal México-Querétaro

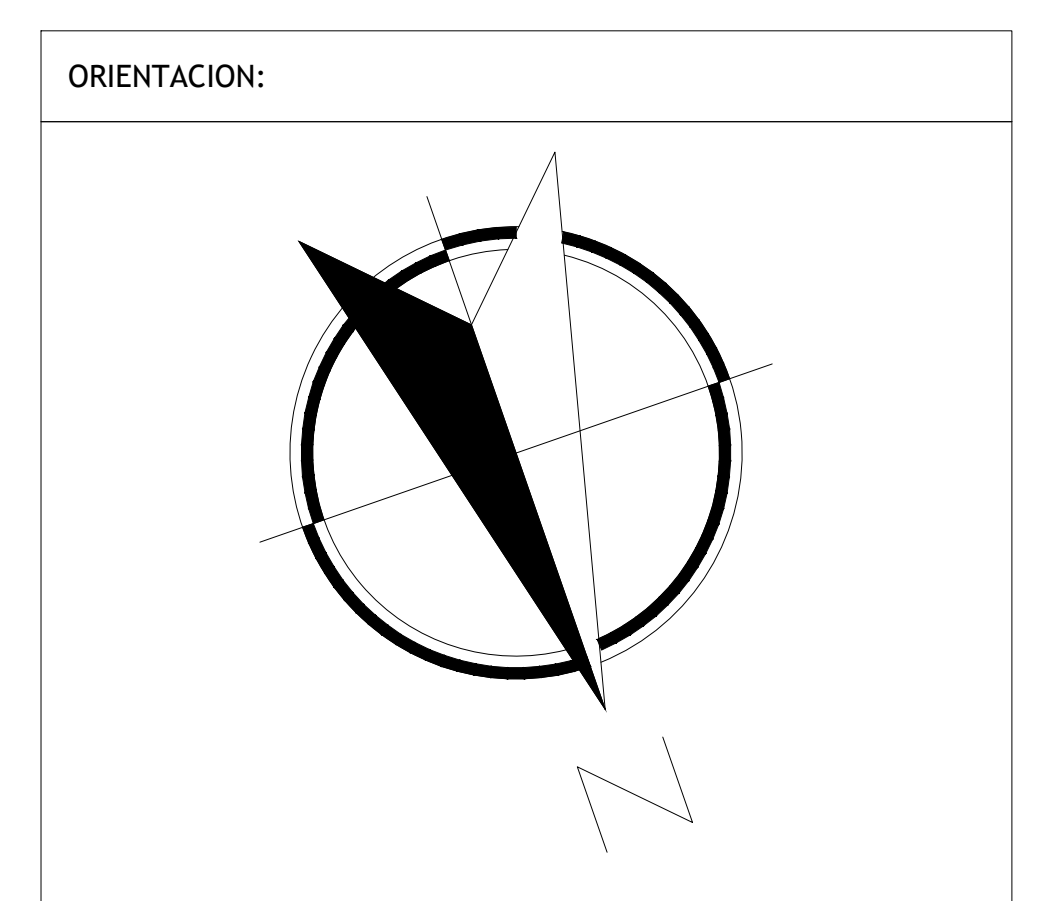

NOTAS GENERALES

Empty space for general notes.

TABLA DE MODIFICACIONES:

NO.	FECHA	FECHA
0	LIBERACION DE GUJA MECANICA	26/01/2024

EMPRESA: **TecnoRampa**  
INGENIERIA EN ELEVADORES Y ESCALERAS

RAZÓN SOCIAL: BANCA MIFEL S.A.

VOBO: VENDEDOR: ARQ. EVELIN ALVARADO  
 FECHA: 26/01/2024 ELEVADOR: AUTOS PLAT

PLANO: RECORRIDO DEL ELEVADOR CLAVE: **A-3**

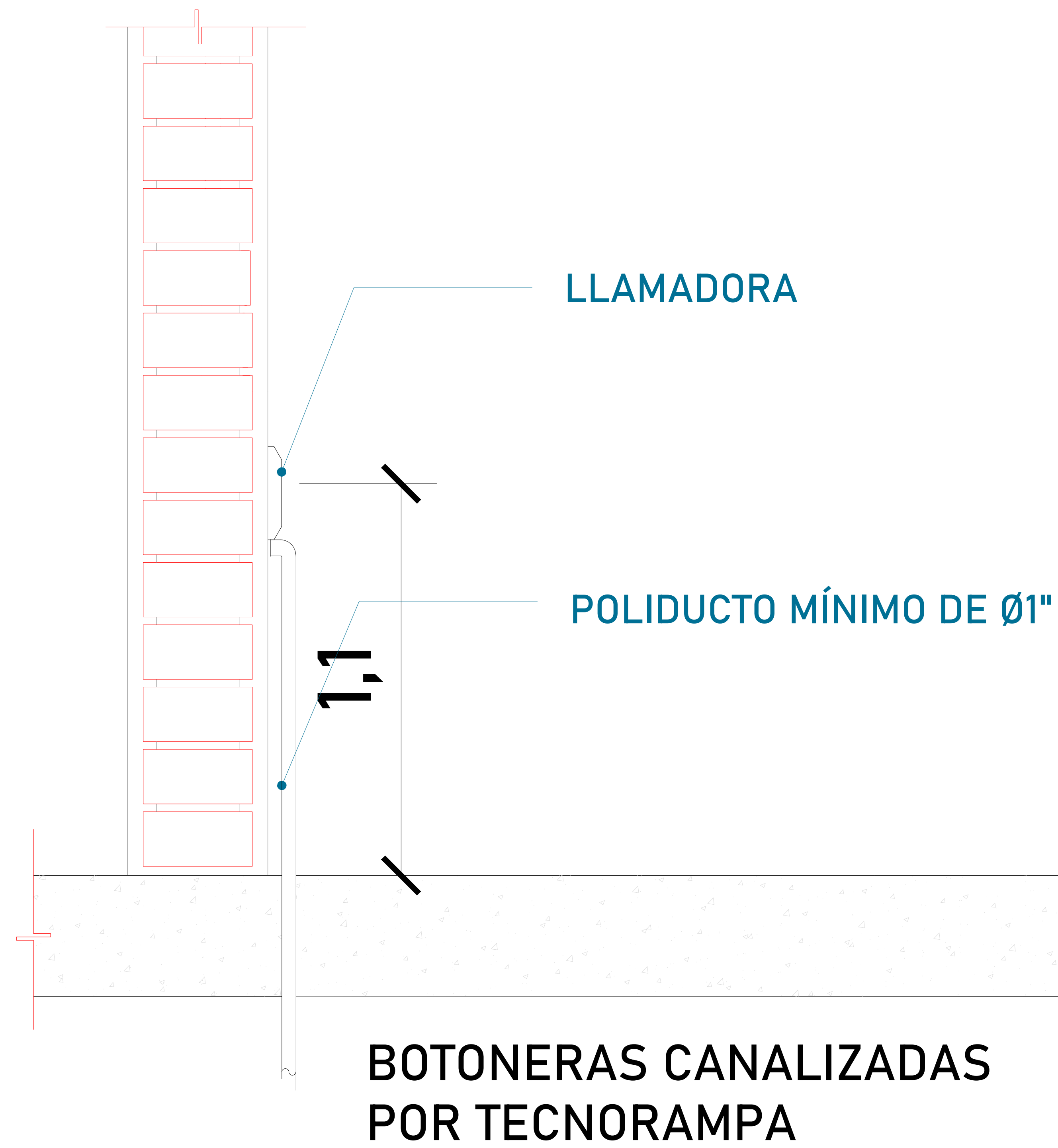

NOMENCLATURA DE BOTONERAS: P.B., S1, S.2

TABLA DE CALIBRES	
CALIBRE	DISTANCIA
8 AWG	0-10M
6 AWG	11-15 M
- (CONTEMPLAR CALCULO)	16- EN ADELANTE

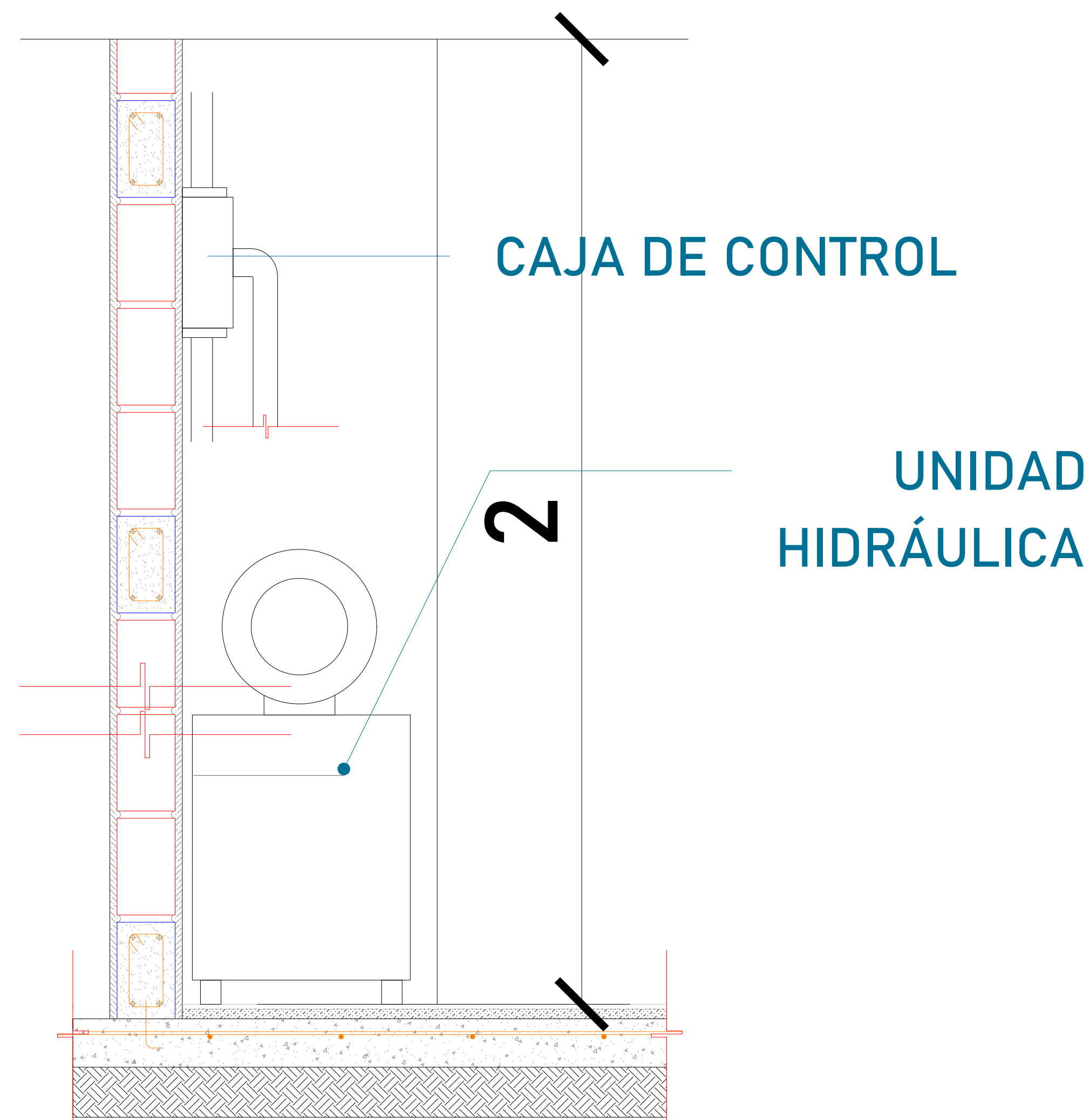

DESCRIPCIÓN DE UNIDAD HIDRAULICA 10HP	
ALIMENTACION	220 VCA
NUMERO DE FASES	3
AMPERS DE CONSUMO	27
WATSS DE CONSUMO	7.4 KW
TIPO DE ACEITE	ISO 68
RANGO DE VARIACIÓN DE VOLTAJE	230 VAC+/-8%

El motor del equipo Tecnorampa, debe estar protegido del polvo y agua o cualquier sustancia que pudiera contaminar el aceite por eso se solicita un nicho de 1.15mx0.65mx2.00m para su resguardo.

El cliente suministra, instala y energiza centro de carga con alimentación Trifásica a 220V, con neutro y tierra física, e interruptor termomagnético de 3 x 50 Amp exclusivo para el elevador. El centro de carga deberá colocarse en el área donde se ubique la unidad hidráulica y control eléctrico proporcionado por TECNORAMPA a no mayor de 5.00m del área del equipo. Por seguridad no deberá ser manipulado por personal no autorizado



UBICACION  
Carretera Federal México-Querétaro

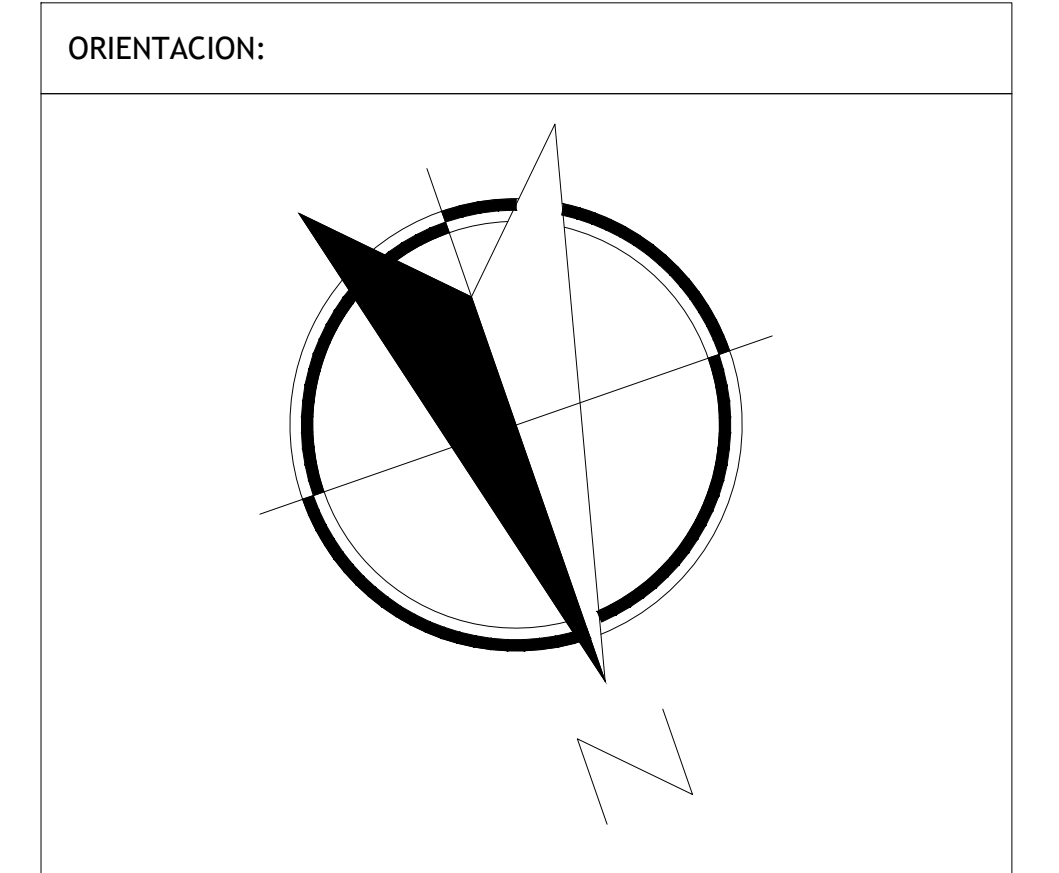

NOTAS GENERALES

TABLA DE MODIFICACIONES:		
NO.	FECHA	FECHA
0	LIBERACIÓN DE GUÍA MECÁNICA	26/01/2024

EMPRESA: **TecnoRampa**  
BANCA EN TECNOLOGÍA Y SERVICIOS

RAZÓN SOCIAL: BANCA MIFEL S.A.

VOBO: ARQ. EVELIN ALVARADO

FECHA: 26/01/2024 ELEVADOR: AUTOS PLAT

PLANO: ALIMENTACIÓN Y BOTONERAS CLAVE: A-4

El tubing que es la conexión del mecanismo del elevador a la Unidad Hidráulica, donde pasa el aceite. No tiene que tener una distancia máxima de 5.00m lineales.

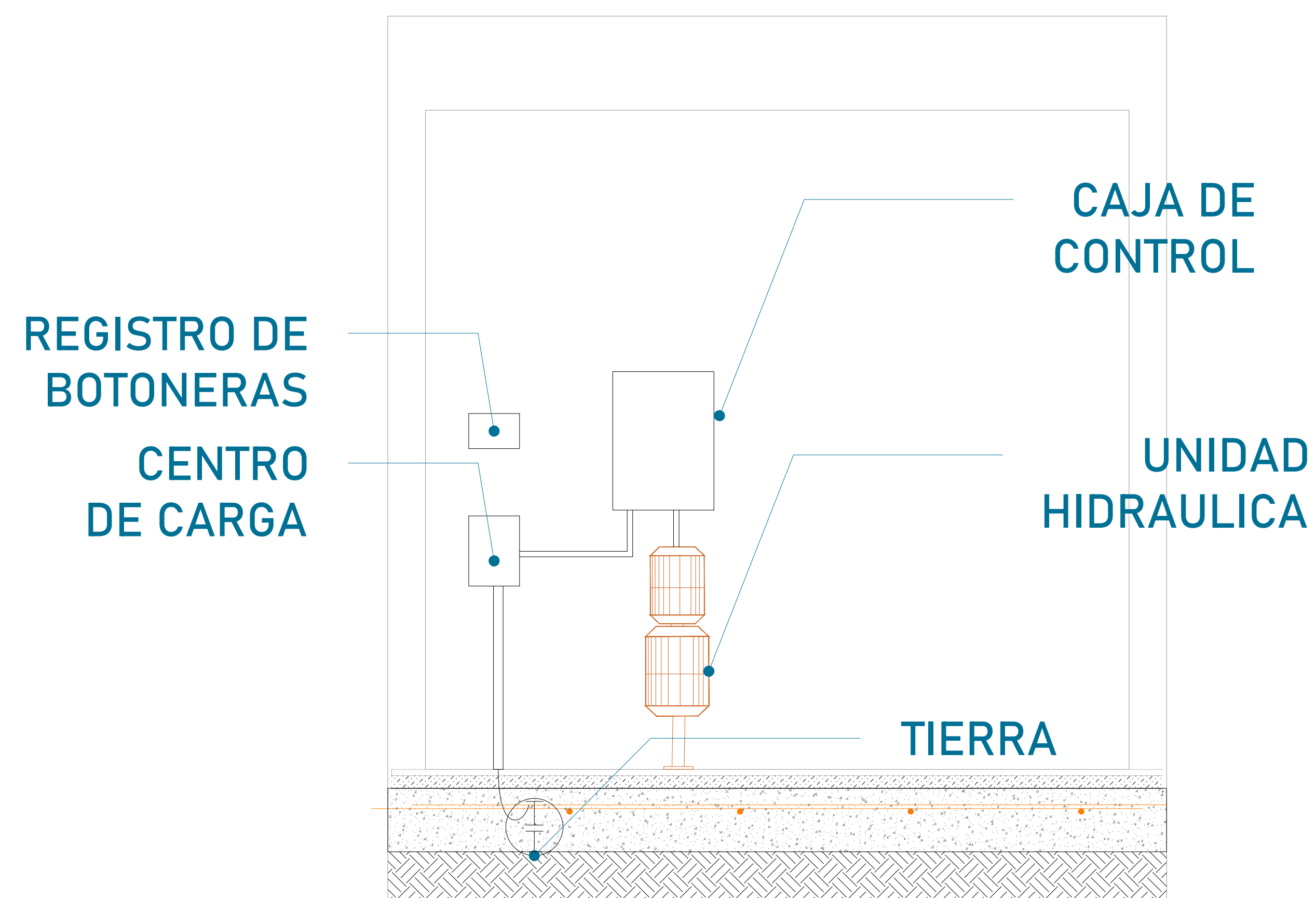

La imagen es solamente ilustrativa.

La Unidad Hidráulica va anclada, por medio de taquetes expansivos punta arpón de  $\frac{3}{4}$ " de ancho, por 5" de largo al firme de concreto donde se apoya.

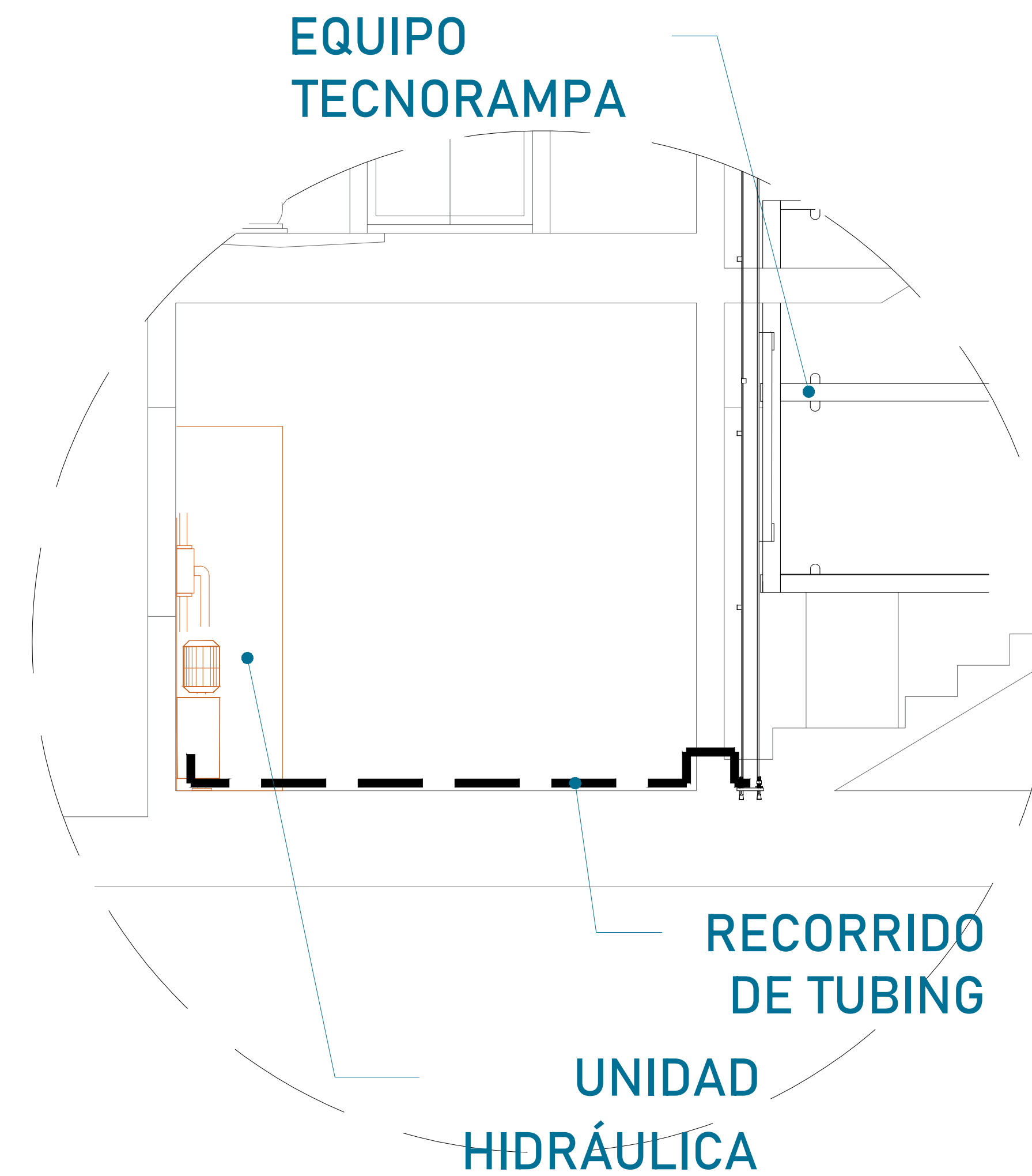
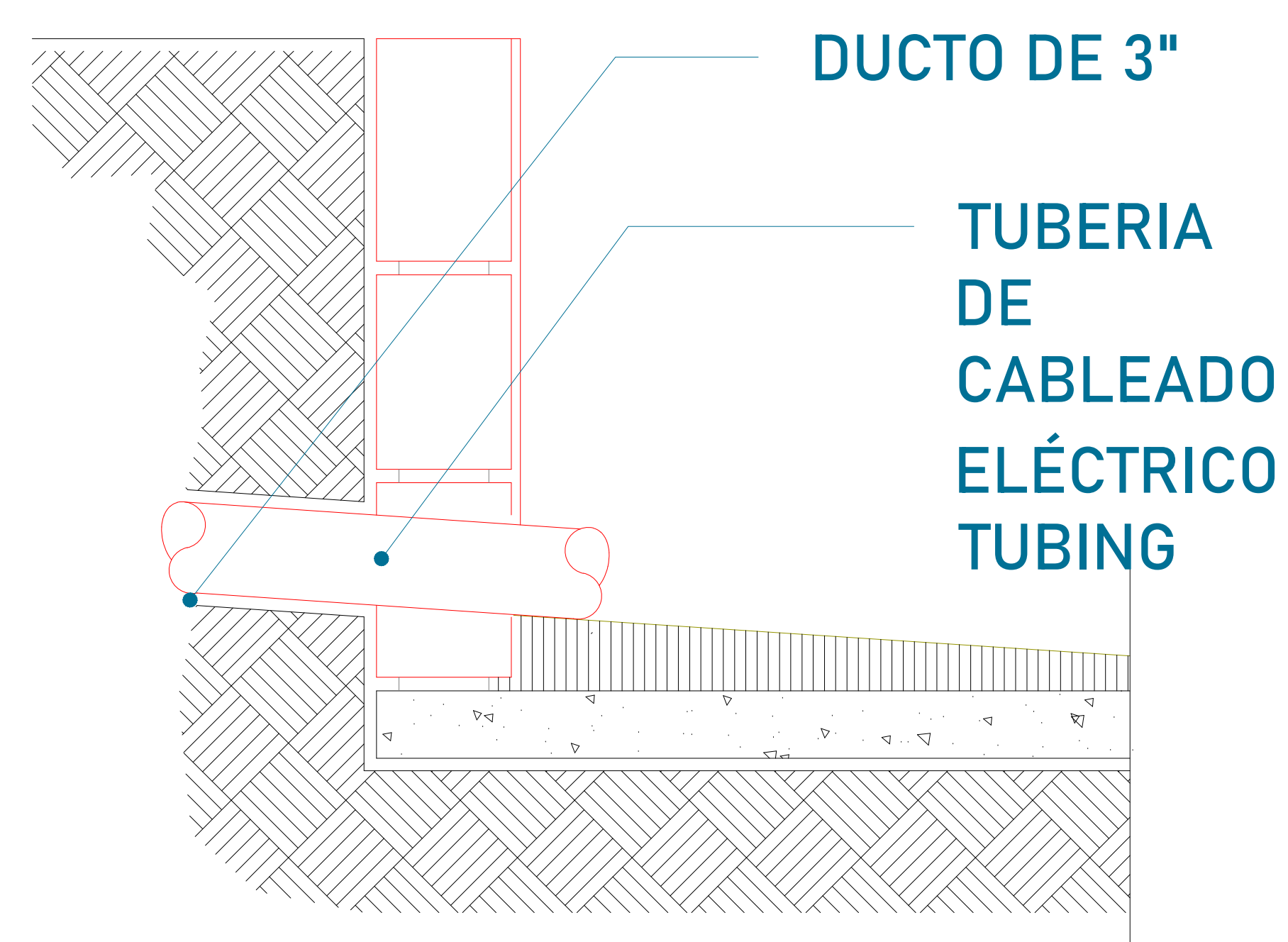

Para la alimentación del equipo se requiere una Unidad Hidráulica, se requiere que este motor este lo mas cerca posible del equipo, por lo tanto se solicita al cliente tener un ducto de 3" para poder pasar ahí el tubing y los cables para la botoneras

## PRECAUCIONES

- No operar el elevador cuando exista fuga de fluido hidráulico.
- Respetar las indicaciones sin sobrepasar su capacidad de peso 3,500kg.
- No operar el equipo, sin antes haber sido entregado por un personal asignado de la empresa Tecnorampa.
- No utilizar el elevador en casos de incendio.
- No operar el elevador en caso de que los cables de acero se encuentren deshilados.

## REQUISITOS DE INSTALACIÓN

- 1.- El foso estará en óptimas condiciones
  - a) No encharcamientos
  - b) No objetos ni materiales dentro
  - c) Acceso libre al area de instalación
- 2.- Se necesita energía a 220V, para conectar una maquina de soldar a 2 fases, capacidad de consumo de 60 Amp  
\*En dado caso de no contar con la alimentación, contacte a su vendedor para dar solución.
- 3.- La obra civil (foso y refuerzos) debera estar lista en la fecha programada de su instalación.
- 4.- Considerar el espacio de accesos y vanos en sitio para el acceso del equipo al lugar de su instalación



UBICACION  
Carretera Federal México-Querétaro

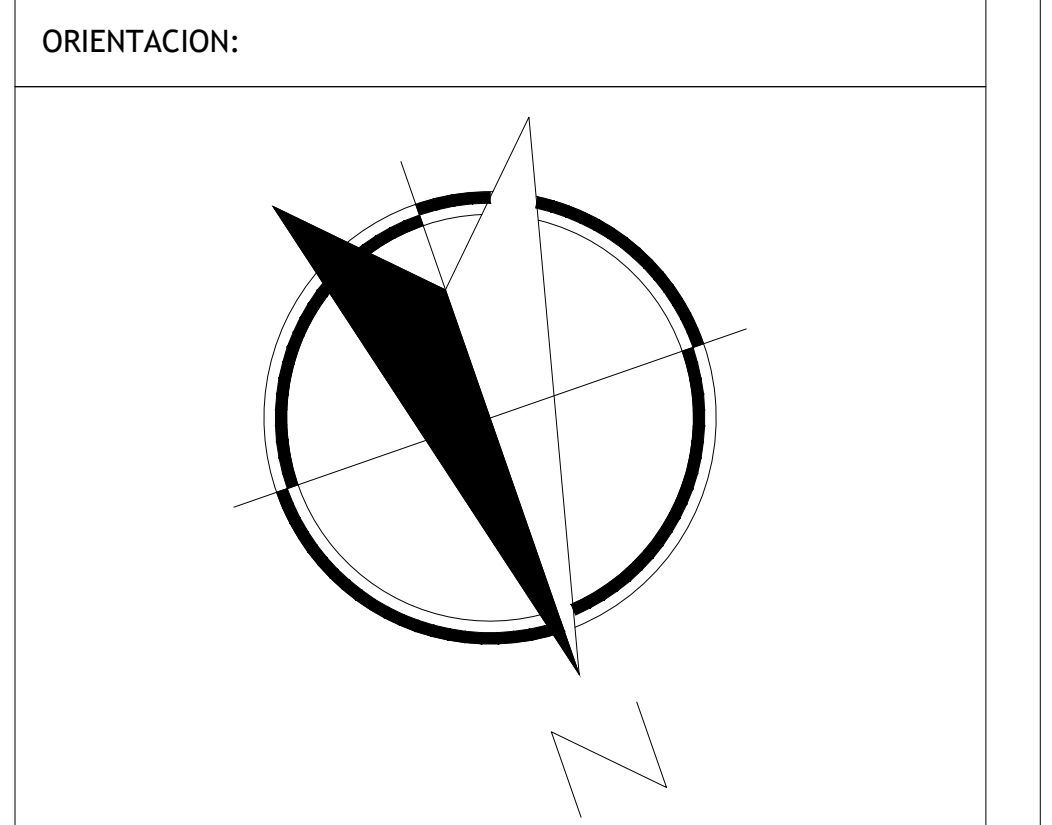

NOTAS GENERALES

TABLA DE MODIFICACIONES:

NO.	FECHA	FECHA
0	LIBERACION DE GUIA MECÁNICA	26/01/2024

EMPRESA:	<b>TecnoRampa</b> SOLUCIONES EN TRANSPORTACIÓN Y MOVILIDAD		
RAZÓN SOCIAL:	BANCA MIFEL S.A.		
VOBO:	VENDEDOR:	FECHA:	ELEVADOR:
	ARQ. EVELIN ALVARADO	26/01/2024	AUTOS PLAT
PLANO:	CLAVE:		
DUCTO Y ESPECIFICACIONES	A-5		