

DESCRIPCIÓN

- Y1- ANCHO DEL FOSO SERÁ DE 1.45M
- Y2- FONDO DEL FOSO SERÁ DE 1.75M
- Y3- OBRA CIVIL PARA EL ANCLAJE DEL EQUIPO
- Y4- MALLA ELECTROSOLDADA DE 6.6.10.10 DESPUÉS DE LOS 10CM
- Y5- FIRME DE CONCRETO CON UNA RESISTENCIA DE F'c=250KG/CM²
- Y6- MECANISMO DEL ELEVADOR
- Y7- AREA DEL ELEVADOR

San Pablo
 FARMACIA
 03 MAR 2008
 Arch. Acosta Rojas
 Constructora

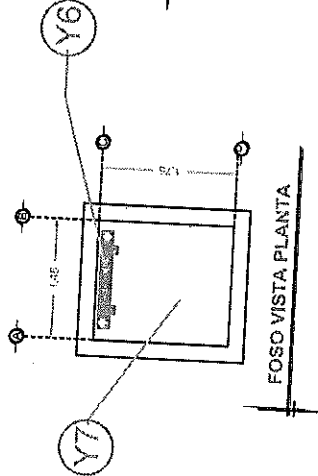
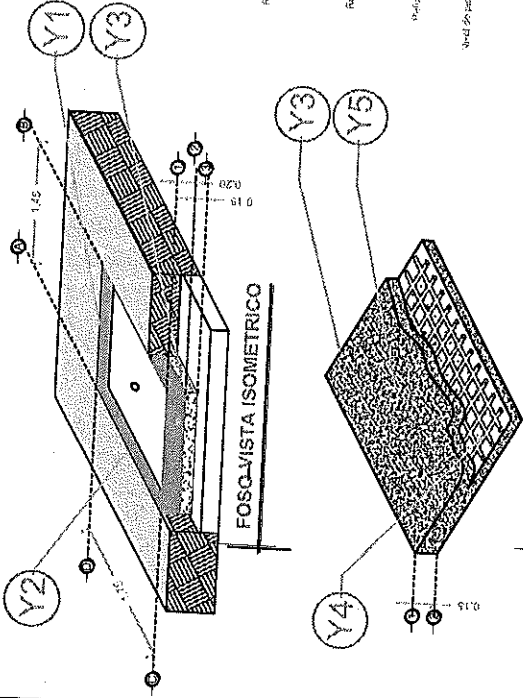
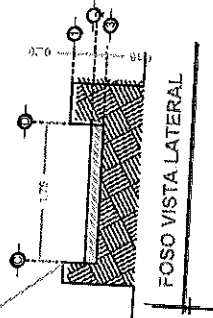
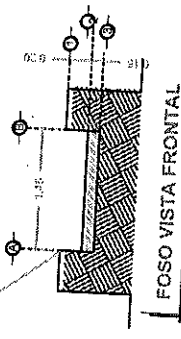

Nota:
 - Para análisis e proyecto se usará el tipo de acoplamiento como elemento de unión, para los detalles se usará el tipo de acoplamiento de acuerdo al elemento a ser unido.

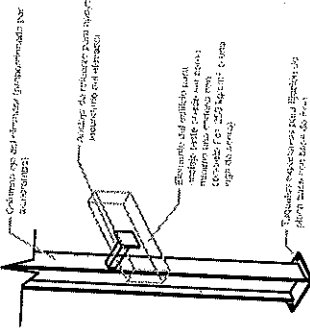

ANCLAJES DEL EQUIPO

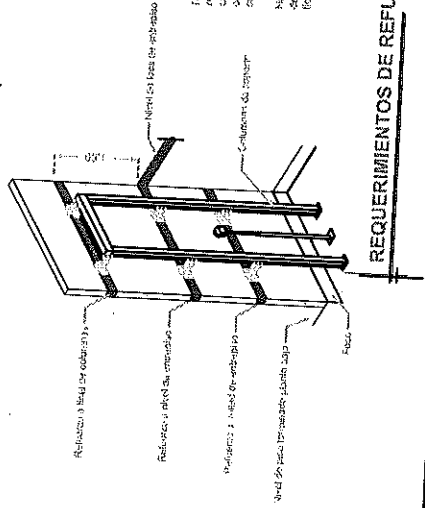

REQUERIMIENTOS DE REFUERZO

RAZON SOCIAL: PHARMA PLUS S.A. DE C.V.
 N. DE CLIENTE: 13480-9008
 UBICACIÓN: SUCURSAL TLAHUAC

ELEVADOR: **DISCAPACITADOS**
 TIPO: **CREW EVOLUTION**
 ELEVACION: **2.93 MTS** [No. DE NIVELES: **2**]

LEVANTAMIENTO: **ARQ. EVELIN ALVARADO**
 CARGA: **500 KG** UH: **2 HP**
 TUBERÍA: **GRUESA**

FIRMA:
OBRA CIVIL

CDMX-001-E

DESCRIPCIÓN

- W1-** CENTRO DE CARGA. ALIMENTACIÓN MONOFÁSICA A 110 V, CON NEUTRO Y TIERRA FÍSICA, CON BREAK TERMOMAGNETICO DE PROTECCIÓN 1 X 30 A LIBRES DE CONSUMO
- W2** EN CASO DE REQUERIR LA OCULTAS DEJAR DUCTO DE 1"
- W3-** PARA QUE LA CANALIZACIÓN QUEDE OCULTA Y LAS BOTONERAS EMPOTRADAS.

BOTONERA EN PEDESTAL EN PLANTA BAJA.
 BOTONERA EMPOTRADA EN PLANTA ALTA.

NOTA: Per cada nivel adicional deberá de colocar una chalupa para alojar el botón de llamado y debería de continuar la tubería hasta esta.

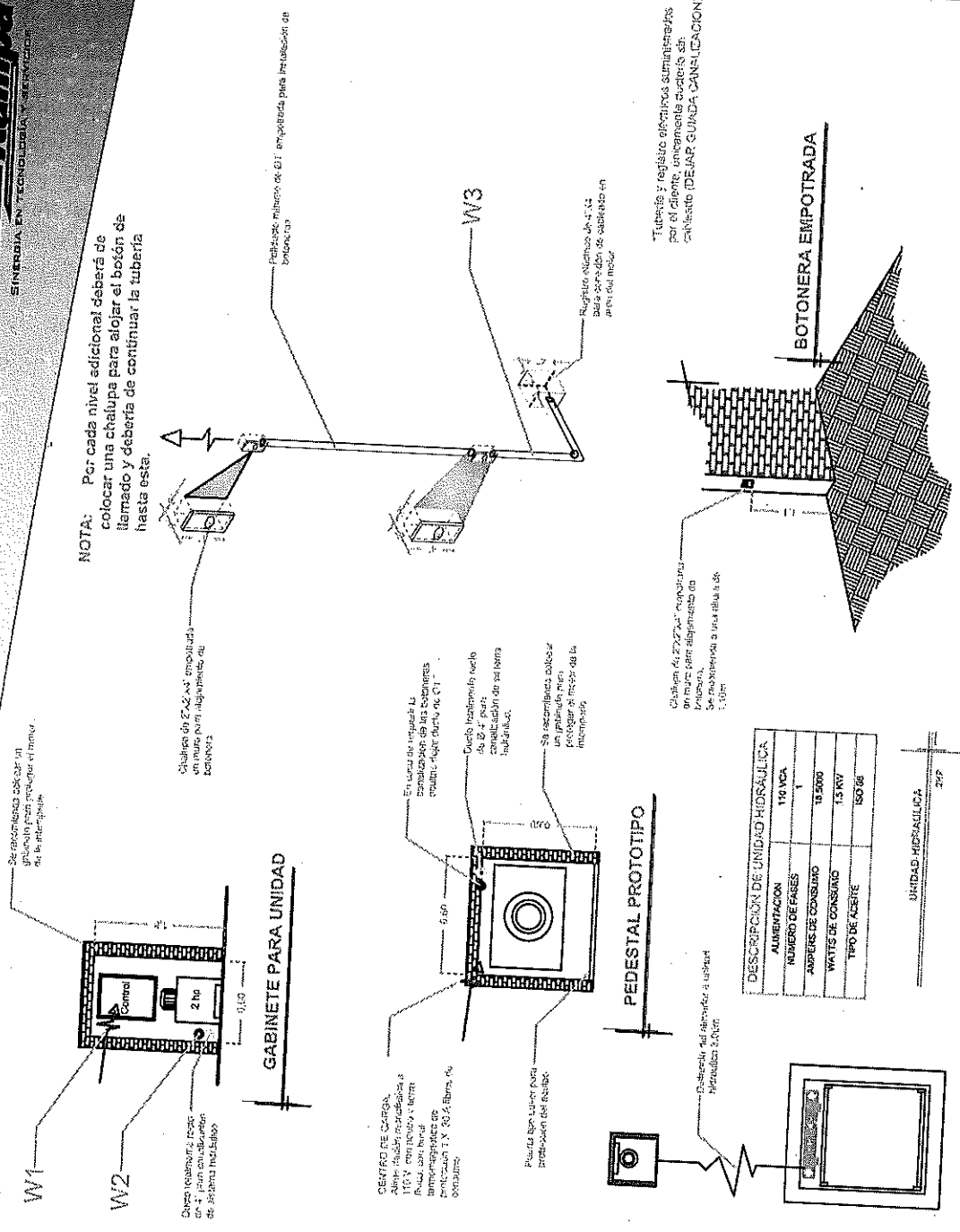

RAZON SOCIAL: PHARMA PLUS S.A. DE C.V.

N. DE CLIENTE: 13480-9008

UBICACIÓN: SUCURSAL TLAHUAC

NOMBRE: GILBERTO DIAZ

LEVANTAMIENTO: ARQ. EVELIN ALVARADO

FIRMA:

CARGA: 500 KG

UH: 2 HP

TUBERIA: GRUESA

ELEVADOR: DISCAPACITADOS

TIPO: CREW EVOLUTION

ELEVACION: 2.93 MTS

No. DE NIVELES: 2

CDMX-003-E

SELECCIÓN
 3 MAR 2019
 11:00 AM
 11/11/2019

DESCRIPCIÓN

- X1- ALTURA 2° ESTACIÓN
- X2- PUERTA ACCESO FRONTAL Y LATERAL
- X3- ALTURA DE COLUMNAS DEL EQUIPO
- X4- ALTURA QUE SE NECESITA PARA INSTALACIÓN DE COLUMNAS DEL EQUIPO

DESCRIPCIÓN DE EQUIPO

- X11- COLOR SILVER METALLIC
- X12- CRISTAL CLARO.
- X12- CRISTAL ESMERILADO.
- X13- CABINA ARMADA
- X14- COLUMNAS LARGAS

SECURITY SHIELD Y 1 ELECTROIMAN EN PUERTA DE CABINA.

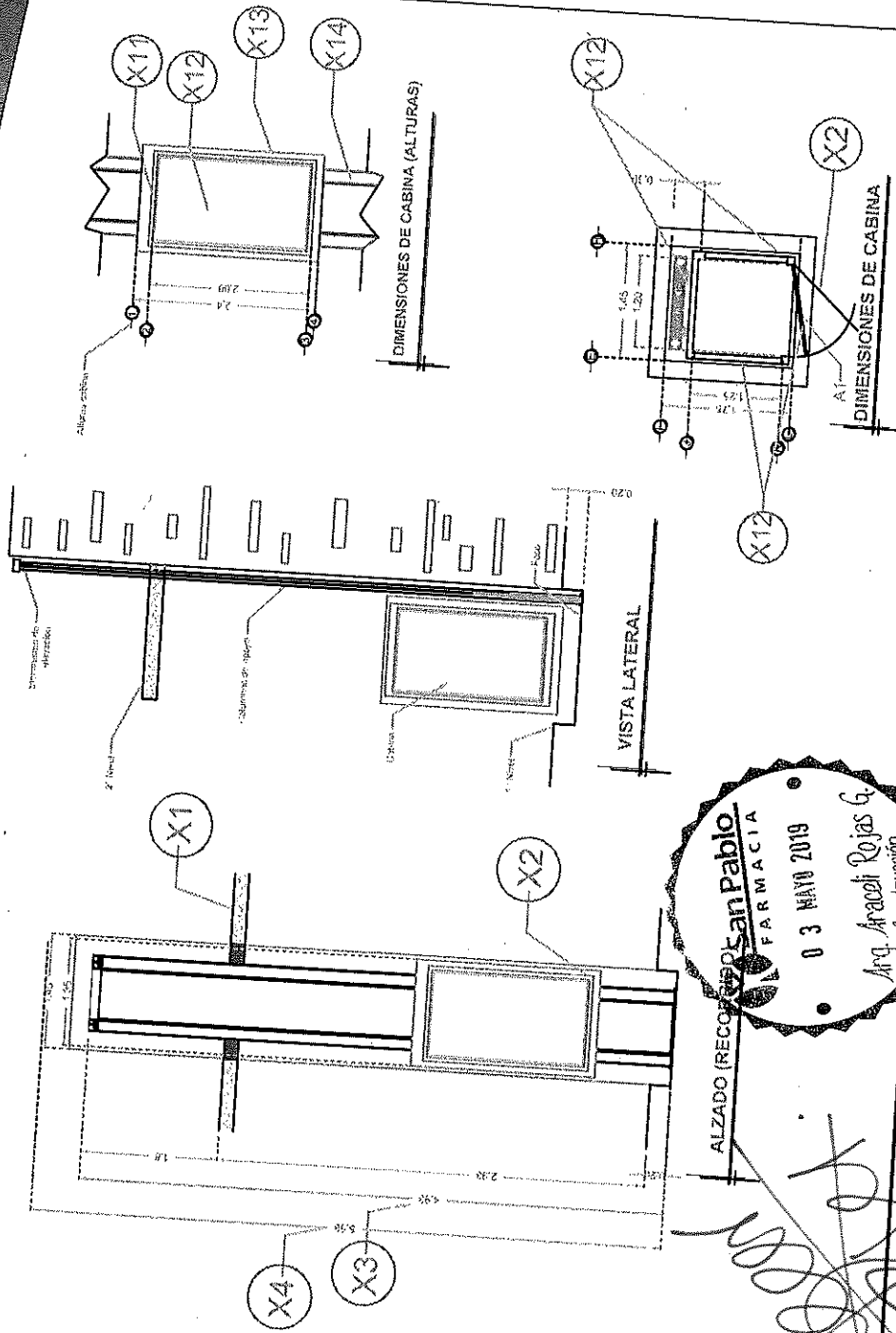

LEVANTAMIENTO: ARG. EVELIN ALVARADO
 CARGA: 500 KG UH: 2 HP
 TUBERÍA: GRUESA

ELEVADOR: DISCAPACITADOS
 TIPO: CREW EVOLUTION
 ELEVACION: 2.93 MTS No. DE NIVELES: 2

RAZON SOCIAL: PHARMA PLUS S.A. DE C.V.
 N. DE CLIENTE: 13480-9008
 UBICACIÓN: SUCURSAL TLAHUAC

FIRMA: _____
 EQUIPO: _____

CDMX-002-E