

TecnoRampa
SINERGIA EN TECNOLOGÍA Y SERVICIOS

DIRECCION:
AUTOPISTA
MEXICO-QUERETARO
KM 175+494 COLONIA
EL SAUZ BAJO

TEL: 01 427 272 40 41

DESCRIPCION DEL EQUIPO:

**ELEVADOR DISCAPACITADOS -
SEMICOMPLETA**

CARGA 500 KG

RECORRIDO: 2.95 M

ESTACIONES: 2

UNIDAD HIDRÁULICA: 2 HP

VENDEDOR: ING. IVÁN JURY MADRIGAL

RAZON SOCIAL: ENRIQUE JIMÉNEZ LEMUS

NO. DE CLIENTE: 29370 - 22105

FECHA: 17/03/2023

FIRMA DE CONFORMIDAD DEL CLIENTE:

CONDICIONES DE ENVIO DEL EQUIPO

CABINA: DESARMADA

COLUMNAS: EN 2 PARTES

ACCESO:

COLOR DEL EQUIPO

CABINA: BLANCO

ACABADOS: CRISTAL ESMERILADO

TIPO DE ALIMENTACION

MONOFÁSICA 110 VAC

TUBERIA: DELGADA

COMPLEMENTOS

- SIN PUERTAS EN ACCESOS
- ACCESO CORTINA
- 2 ELECTROIMÁNES EN PUERTAS DEL CLIENTE
- LLEVAR GENERADOR

BOTONERA DENTRO DE CABINA

CLIP PARA SUJECION DE CRISTAL

ACCESO SIN PUERTA

ACCESO SIN PUERTA

CABINA (VISTA EN ISOMETRICO)

CABINA

PISO DE LAMINA ANTIDERRAPANTE

TAQUETE EXPANSIVO CARROS

CILINDRO POLEAS

IPR PLACA BASE

ESTRUCTURA DE EQUIPO

CABINA (VISTA EN PLANTA)

PUENTE

POLEAS

CABLES

CILINDRO

CARRO IZQUIERDO

CARRO DERECHO

IPS TIPO AMERICANO

PLACA BASE

MECANISMO (VISTA FRONTAL)

CROQUIS DE LOCALIZACION:

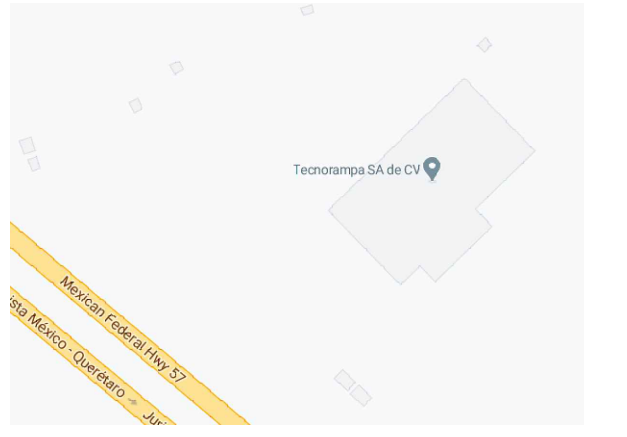

UBICACION: Carretera Federal México-Querétaro

ORIENTACION:

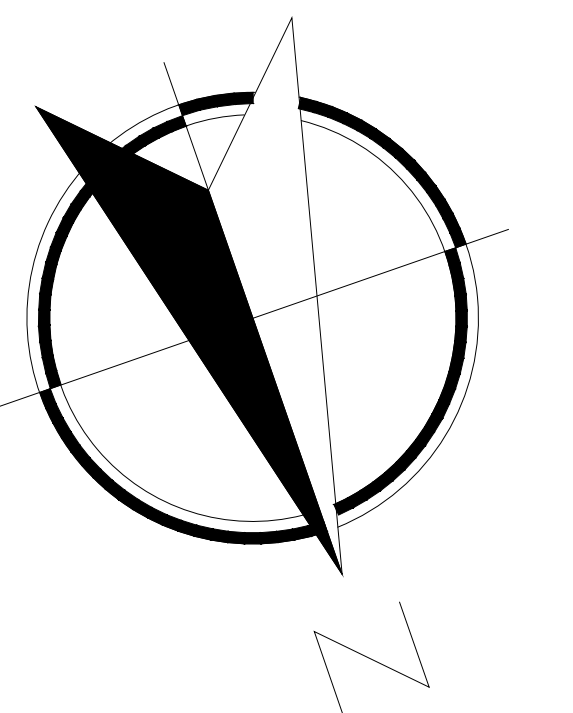

NOTAS GENERALES

TABLA DE MODIFICACIONES:

NO.	DESCRIPCION	FECHA
0	LIBERACION DE GUIA MECANICA	17/03/2023
1	SE DEFINE COLOR Y ACABADOS, SE ANEXA DET.	20/04/2023
2	CAMBIO INCL. CLIENTE Y RAZON	05/05/2023

EMPRESA: **TecnoRampa**

RAZON SOCIAL: ENRIQUE JIMÉNEZ LEMUS

VENDEDOR: ING. IVÁN JURY MADRIGAL

FECHA: 17/03/2023 ELEVADOR: DISC. SEMI

PLANO: DESCRIPCION DE PARTES CLAVE: A-1

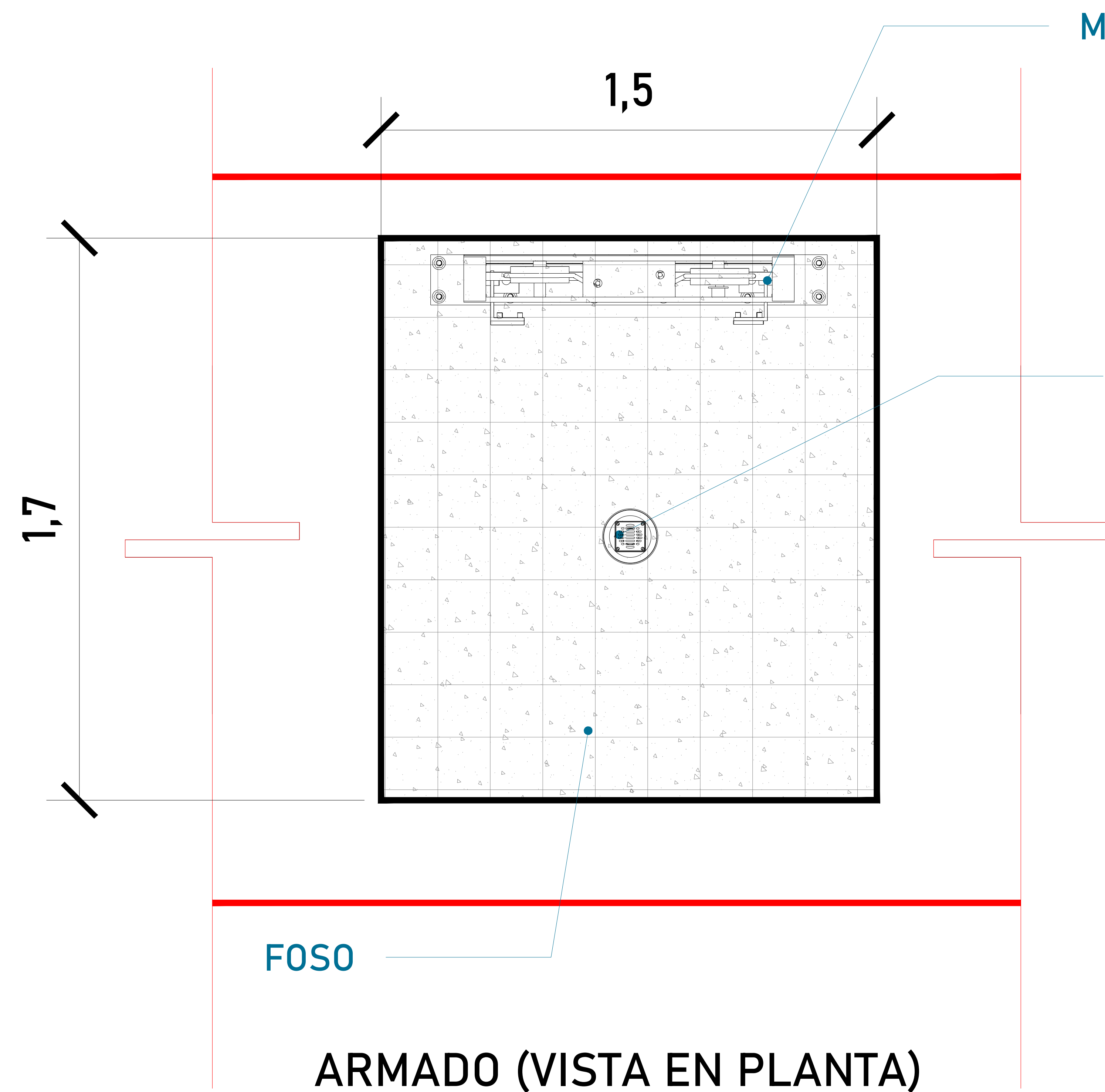

MECANISMO

Firme de concreto con una resistencia de $F'c = 250 \text{ kg/cm}^2$.
Malla electrosoldada de 6.6.10.10 después de los 10cm

Por motivos de seguridad ante posibles acumulaciones de agua se recomienda la instalación de una salida de drenaje (coladera)

ALTURA DE COLUMNAS

Foso	0.20 m
Recorrido	2.93 m
Sobre paso	1.80 m
Total	4.93 m

FOSO

ARMADO (VISTA EN PLANTA)

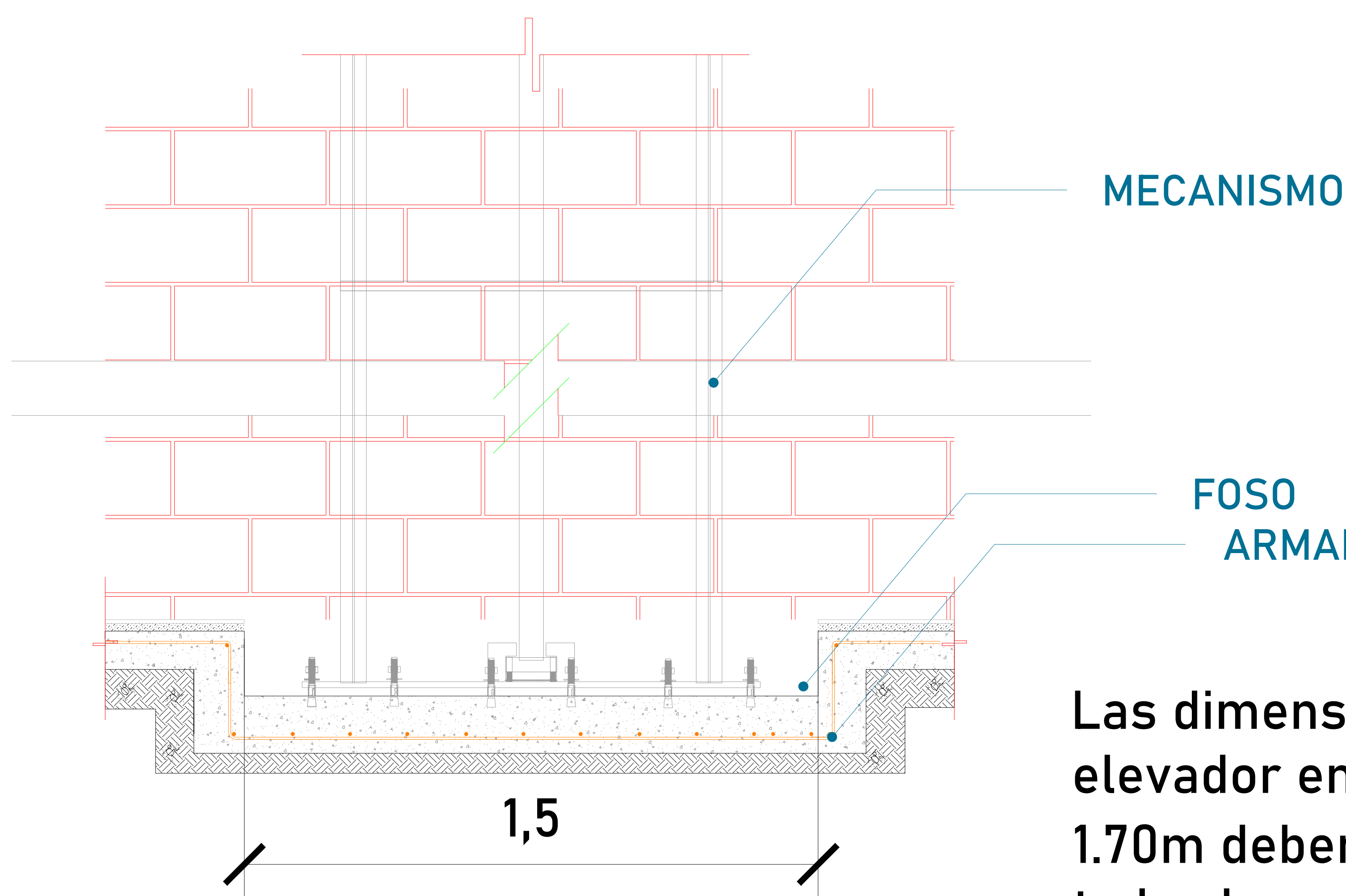

MECANISMO

FOSO
ARMADO DE CONCRETO

Las dimensiones del área para el elevador en este caso de 1.50m x 1.70m deberá de ser el mismo en todas las estaciones que tenga el sitio.

FOSO (VISTA FRONTAL)

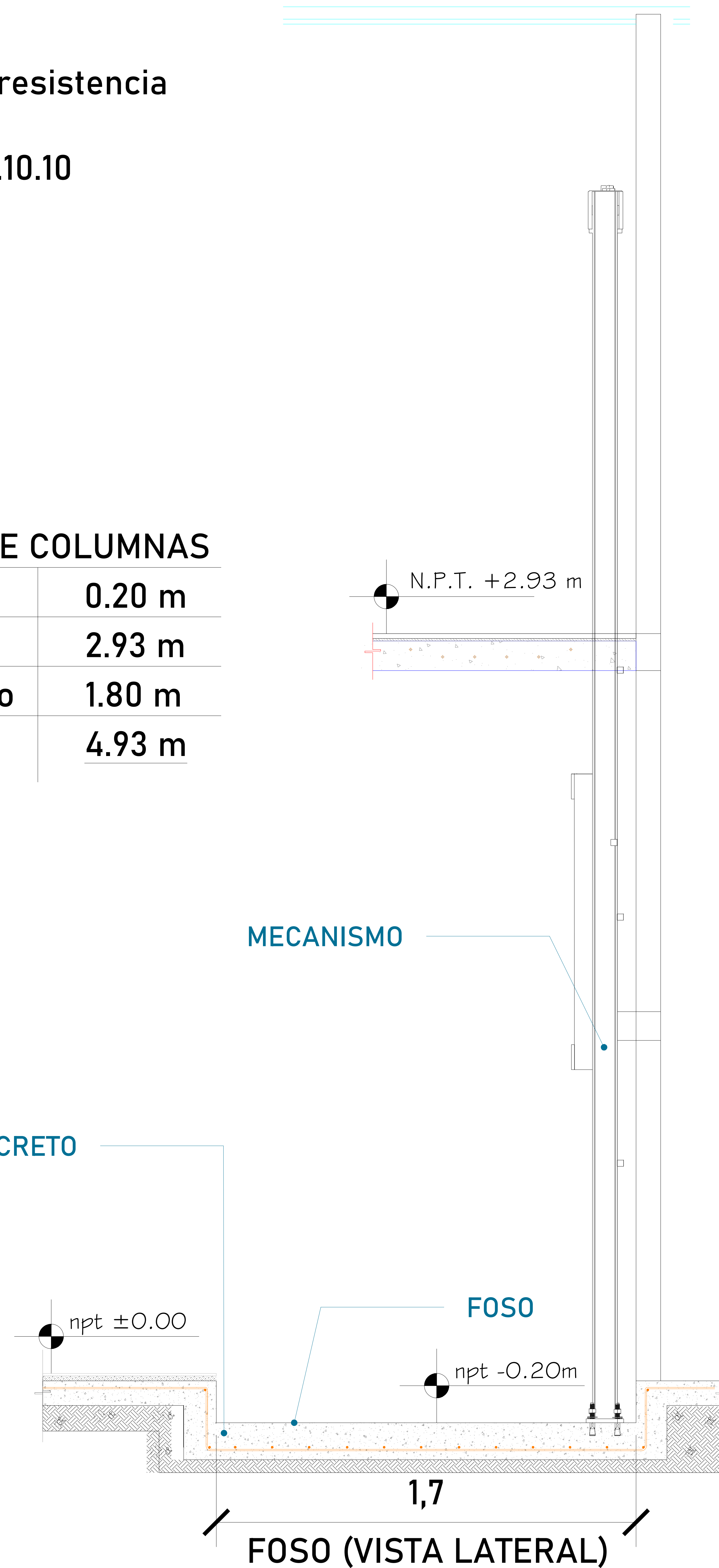

MECANISMO

FOSO

FOSO (VISTA LATERAL)

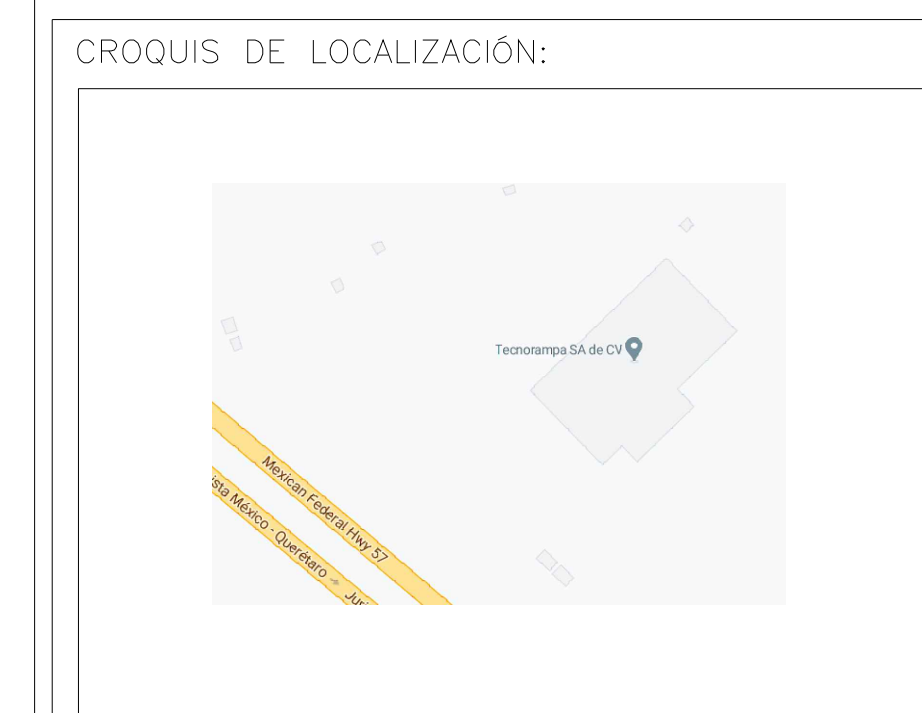

UBICACION:
Carretera Federal México-Querétaro

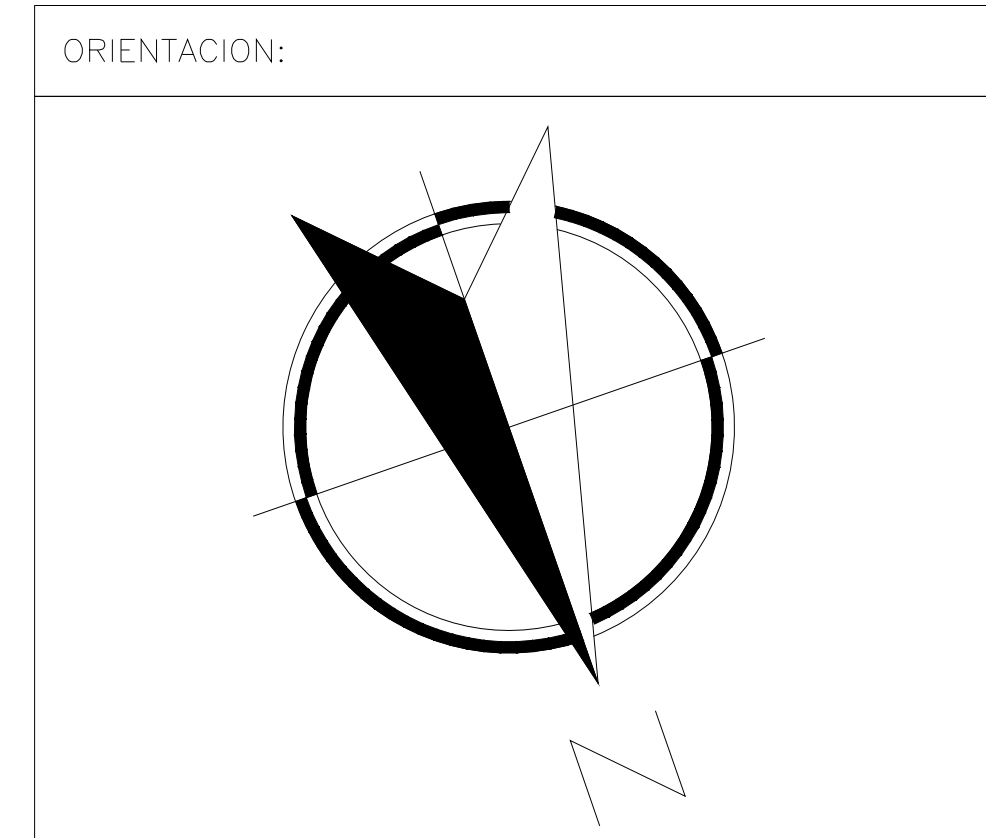

NOTAS GENERALES

TABLA DE MODIFICACIONES:

NO.	DESCRIPCIÓN	FECHA
0	LIBERACIÓN DE GUIA MECÁNICA	17/03/2023
1	SE DEFINE COLOR Y ACABADOS, SE ANEXA DET.	20/04/2023
2	CAMBIO INV. CLIENTE Y RAZÓN	05/05/2023

EMPRESA: **TecnoRampa**

RAZÓN SOCIAL: **ENRIQUE JIMÉNEZ LEMUS**

VOBO: VENDEDOR: **ING. IVÁN JURY MADRIGAL**

FECHA: 17/03/2023 ELEVADOR: **DISC SEMI**

PLANO: **HUECO PARA EL ELEVADOR** CLAVE: **A-2**

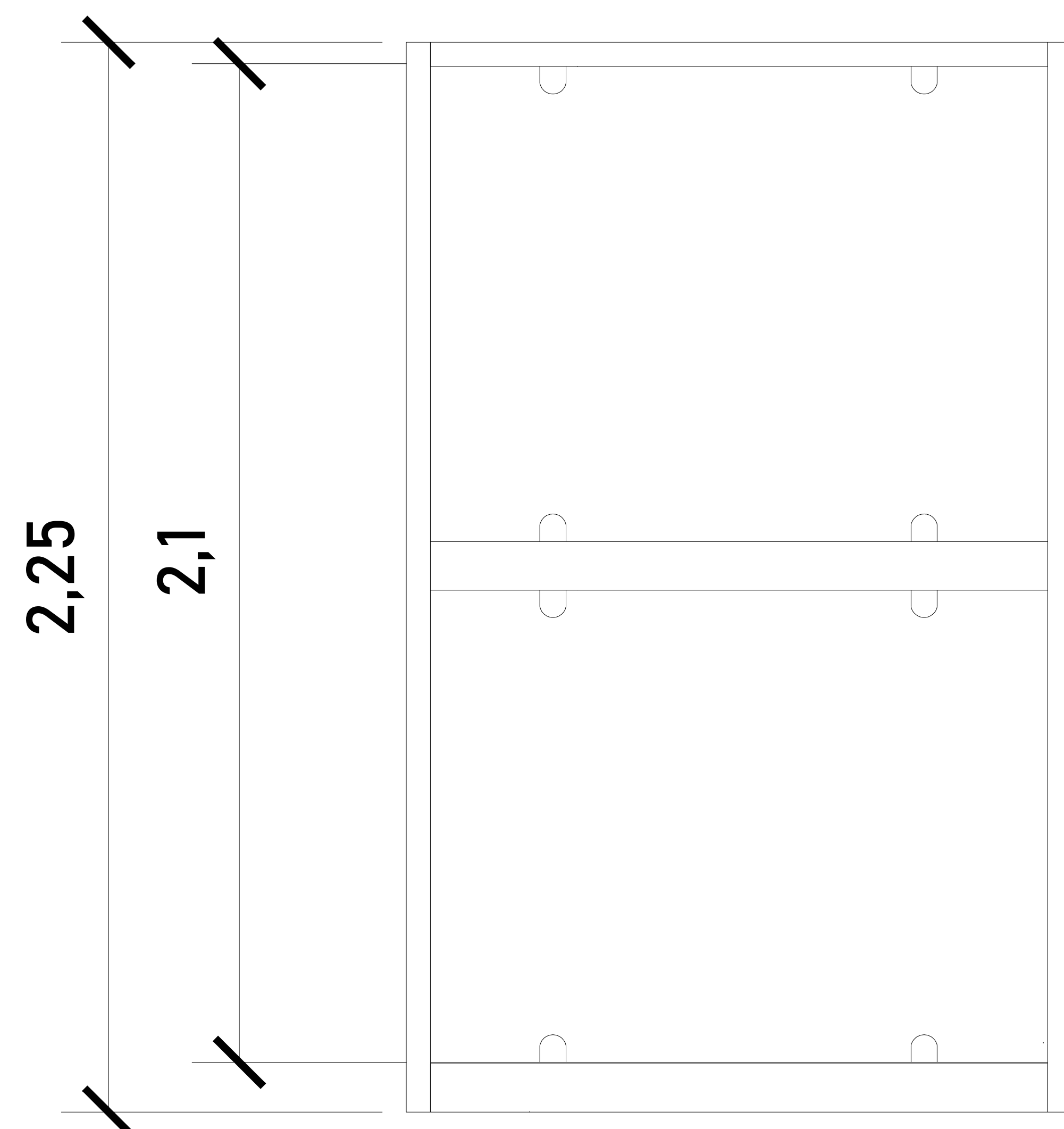

CABINA (VISTA EN FRONTAL)

ALTURAS DEL EQUIPO:

ALTURA CABINA	2.25 M
ALTURA INT. DE CABINA	2.10 M

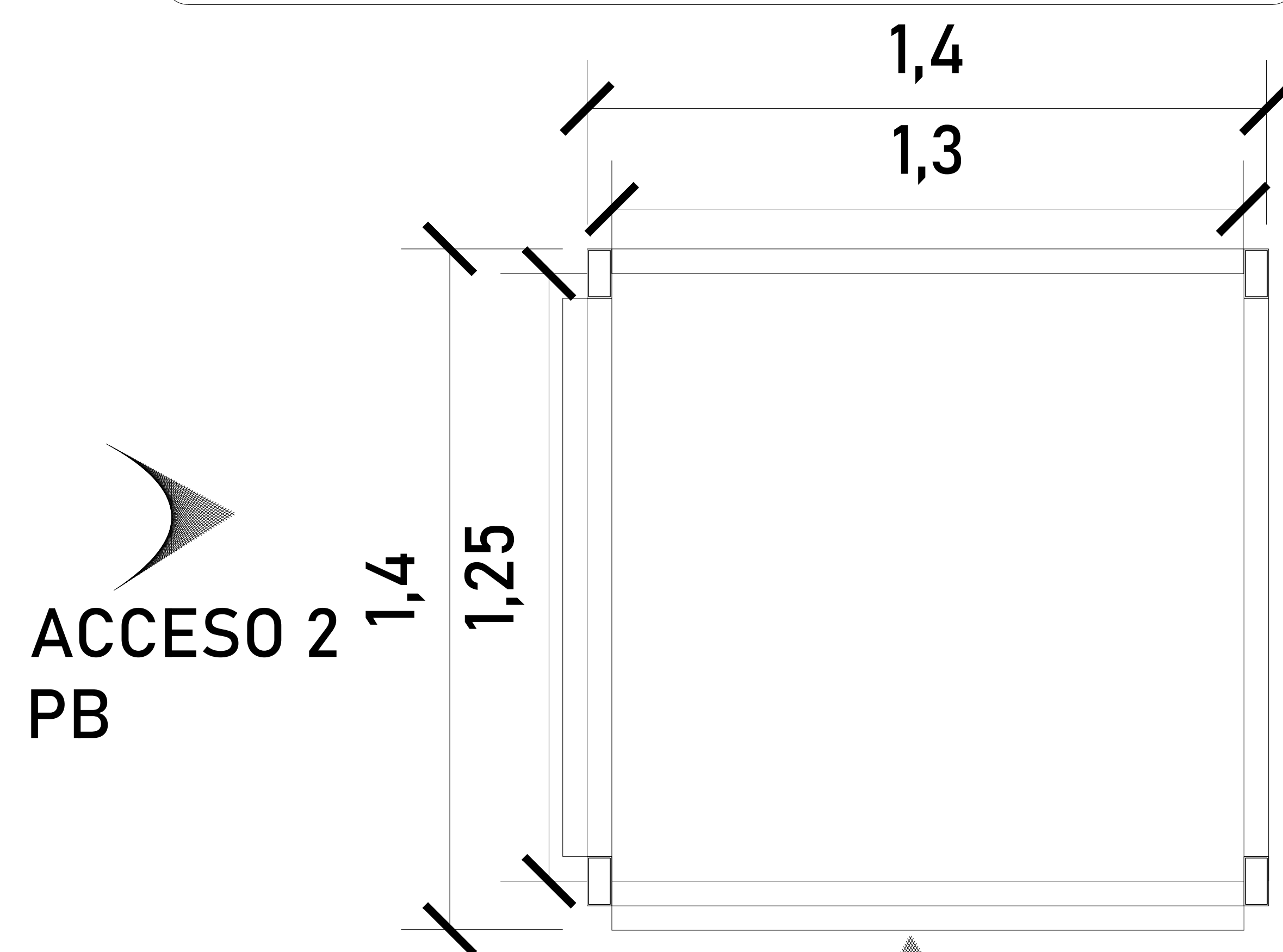

ACCESO 1
PA

CABINA (VISTA EN PLANTA)

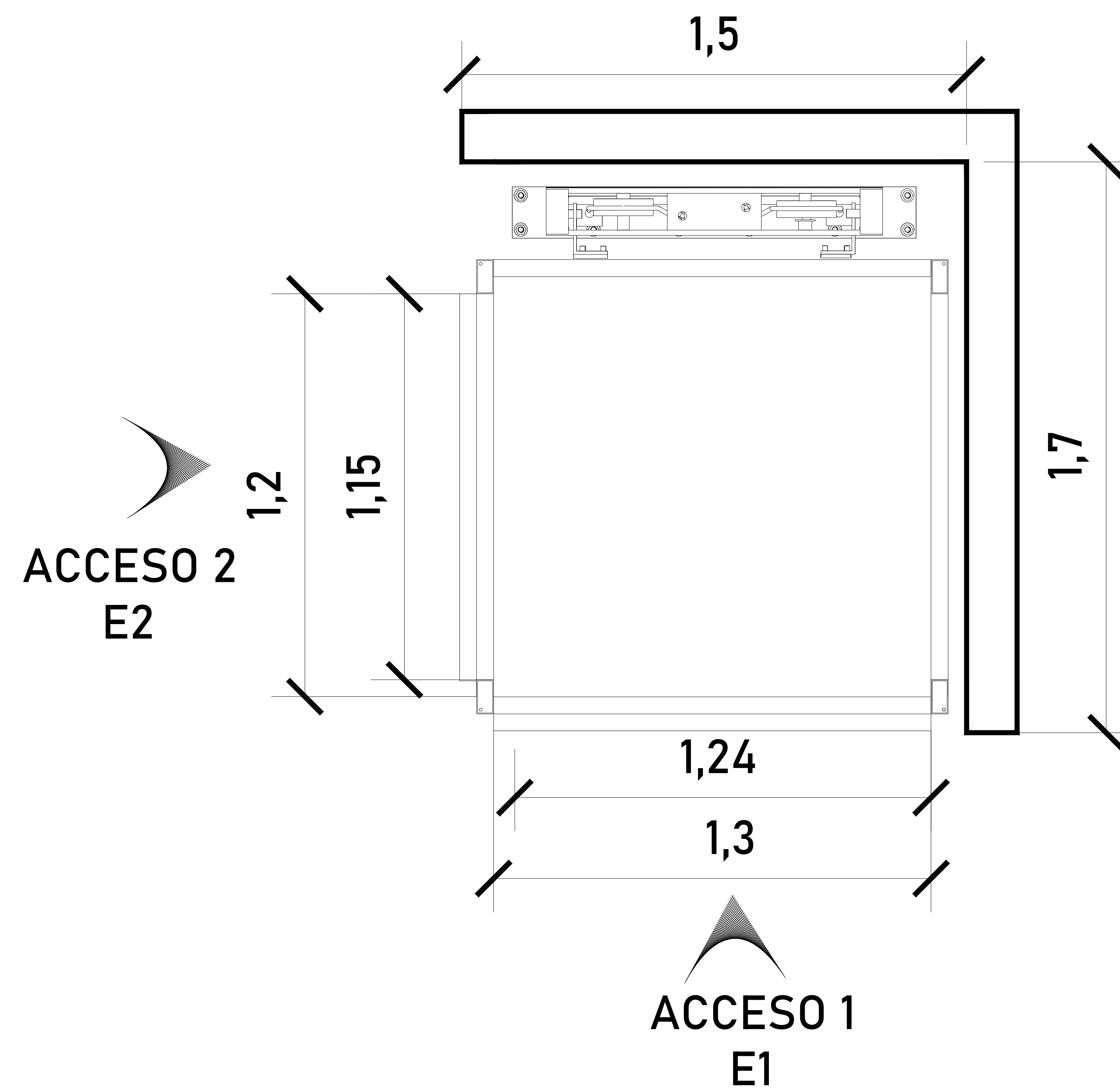

ACCESO 2
E2

ACCESO 1
E1

ACCESO Y ABATIMIENTO

DIMENSIONES DE ACCESO

DIMENSIÓN PARA PUERTA A1	1.30 M
DIMENSIÓN DE ACCESO LIBRE A1	1.30 M
DIMENSIÓN PARA PUERTA A2	1.15 M
DIMENSIÓN DE ACCESO LIBRE A2	1.15 M

Para el acceso se tiene una pestaña de 5cm, por lo tanto se pide que el área del elevador este nivelado y a plomo en cada una de sus estaciones.

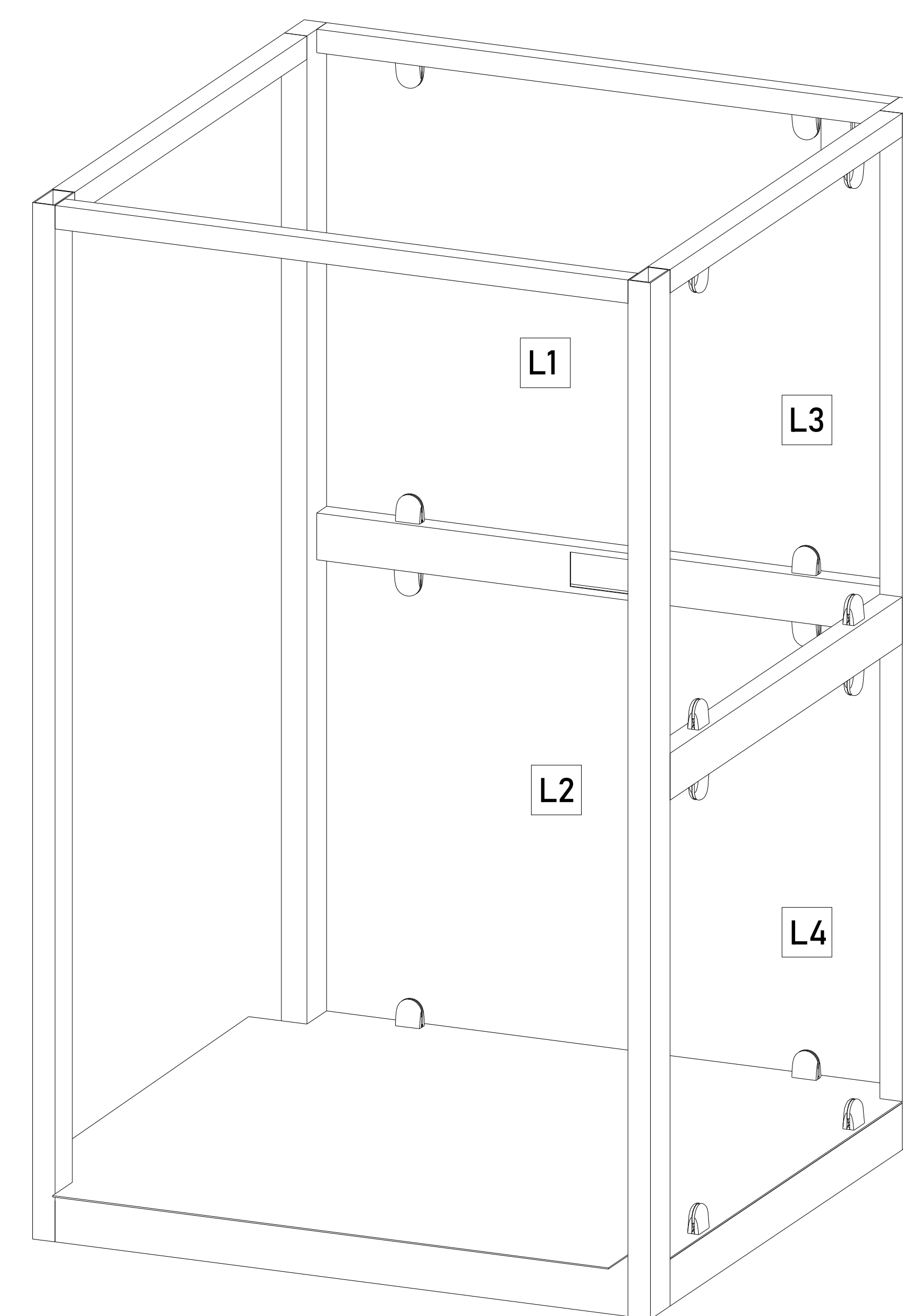

ACABADOS

ACABADOS DEL EQUIPO:

L1	CRISTAL ESMERILADO
L2	CRISTAL ESMERILADO
L3	CRISTAL ESMERILADO
L4	CRISTAL ESMERILADO

CROQUIS DE LOCALIZACIÓN:

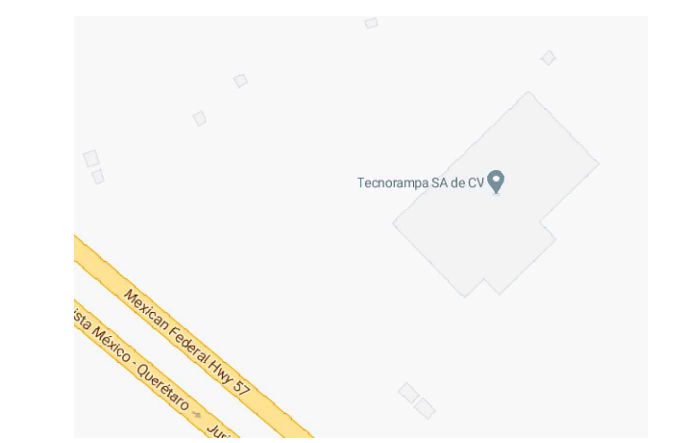

UBICACION
Carretera Federal México-Querétaro

ORIENTACION:

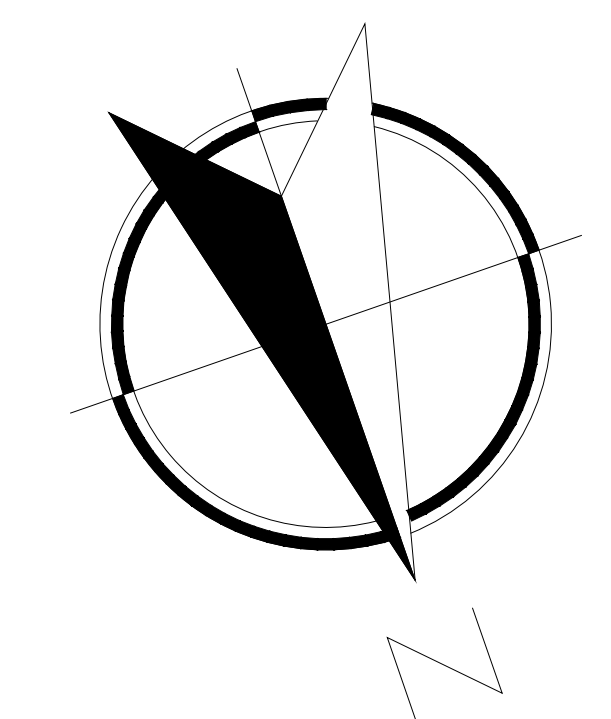

NOTAS GENERALES

TABLA DE MODIFICACIONES:

NO.	DESCRIPCIÓN	FECHA
0	LIBERACION DE GUIA MECANICA	17/03/2023
1	SE DEFINE COLOR Y ACABADOS, SE ANEXA DET.	20/04/2023
2	CAMBIO INV. CLIENTE Y RAZON	05/05/2023

EMPRESA: **TecnoRampa**
SOLUCIONES EN MOVILIDAD Y ACCESIBILIDAD

RAZÓN SOCIAL: ENRIQUE JIMÉNEZ LEMUS

VOBO: VENDEDOR: ING. IVÁN JURY MADRIGAL

FECHA: 17/03/2023 ELEVADOR: DISC SEMI

PLANO: DIMENSIONES DE EQUIPO CLAVE: A-3

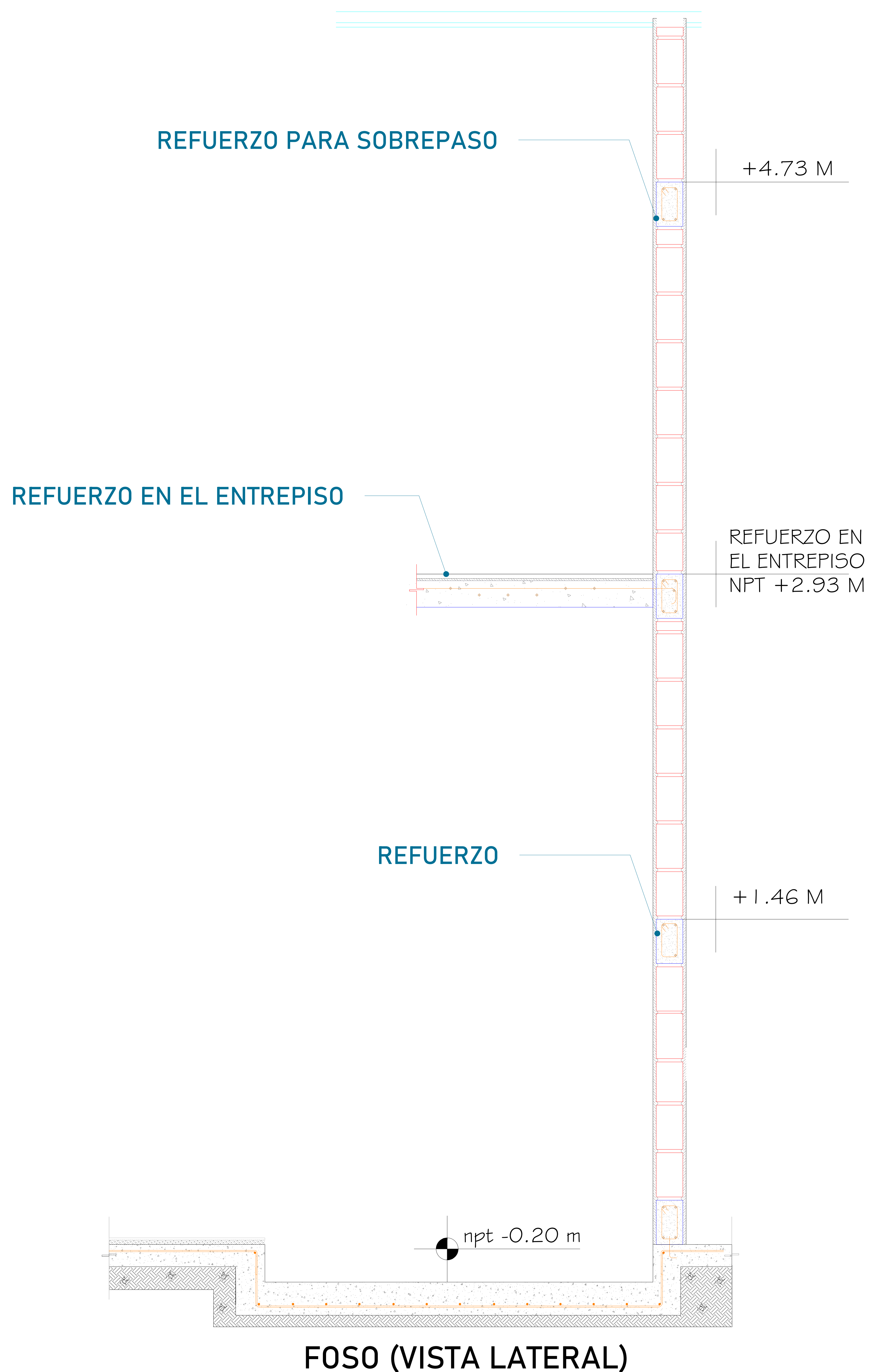

Para la estabilidad del equipo Tecnorampa debera ser anclado aun cierto numero de refuerzos estos serán de acuerdo al recorrido del equipo y a los distintos niveles que se tengan.

Para anclar se solicita una cadena de concreto ($f'c=250 \text{ kg/cm}^2$) o una viga de acero, ambas minimo de 15 cm.

En la ultima estación nuestras columnas tienen un sobrepaso de 1.80m por lo tanto se solicita un refuerzo a esa altura.

El área de 1.50m x 1.70m deberá de quedar libre para la instalación del equipo.

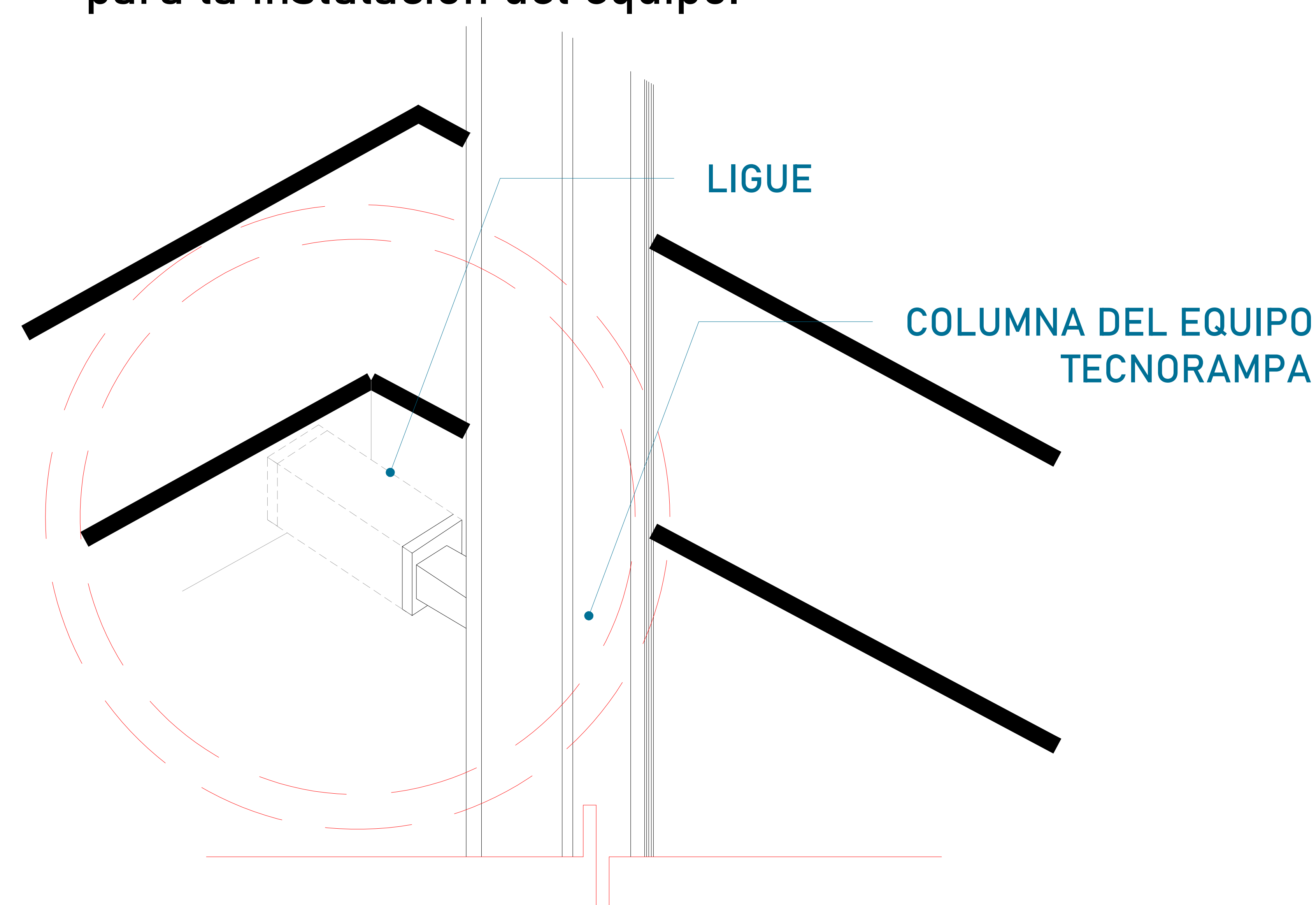

Las columnas del equipo Tecnorampa se ligan a distintas alturas por eso se solicitan los refuerzos, estos son puestos por el cliente.

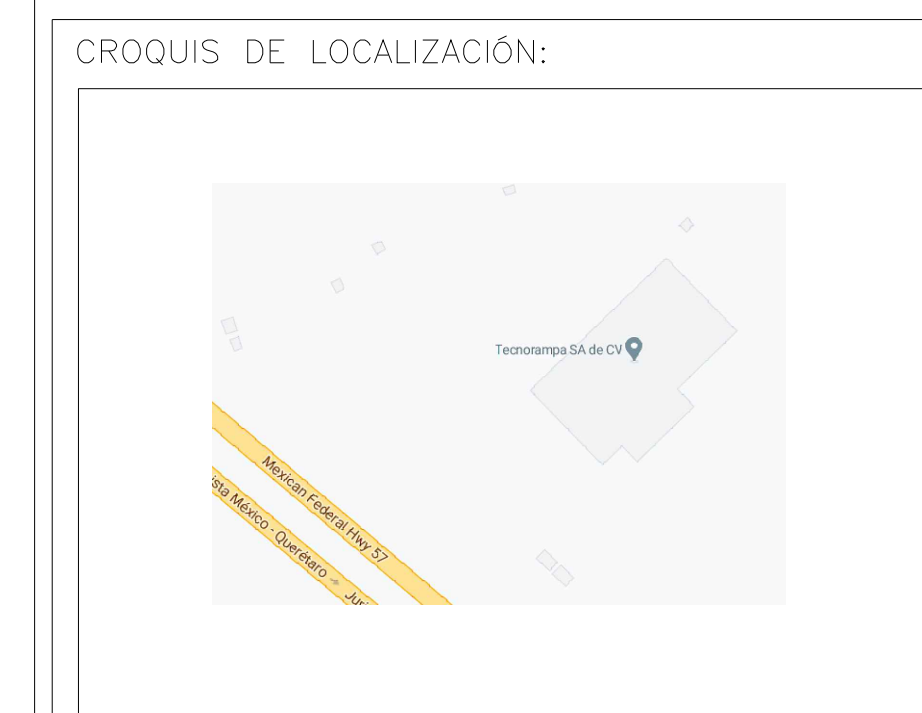

UBICACION:
Carretera Federal México-Querétaro



NOTAS GENERALES

TABLA DE MODIFICACIONES:

NO.	DESCRIPCIÓN	FECHA
0	LIBERACIÓN DE GUIA MECÁNICA	17/03/2023
1	SE DEFINE COLOR Y ACABADOS, SE ANEXA DET.	20/04/2023
2	CAMBIO INV. CLIENTE Y RAZÓN	05/05/2023

EMPRESA: **TecnoRampa**
SOLUCIONES DE INGENIERÍA Y CONSTRUCCIÓN

RAZÓN SOCIAL: ENRIQUE JIMÉNEZ LEMUS

VOBO: VENDEDOR: ING. IVÁN JURY MADRIGAL

FECHA: 17/03/2023 ELEVADOR: DISC. SEM

PLANO: ANCLAJE DEL ELEVADOR CLAVE: A-4

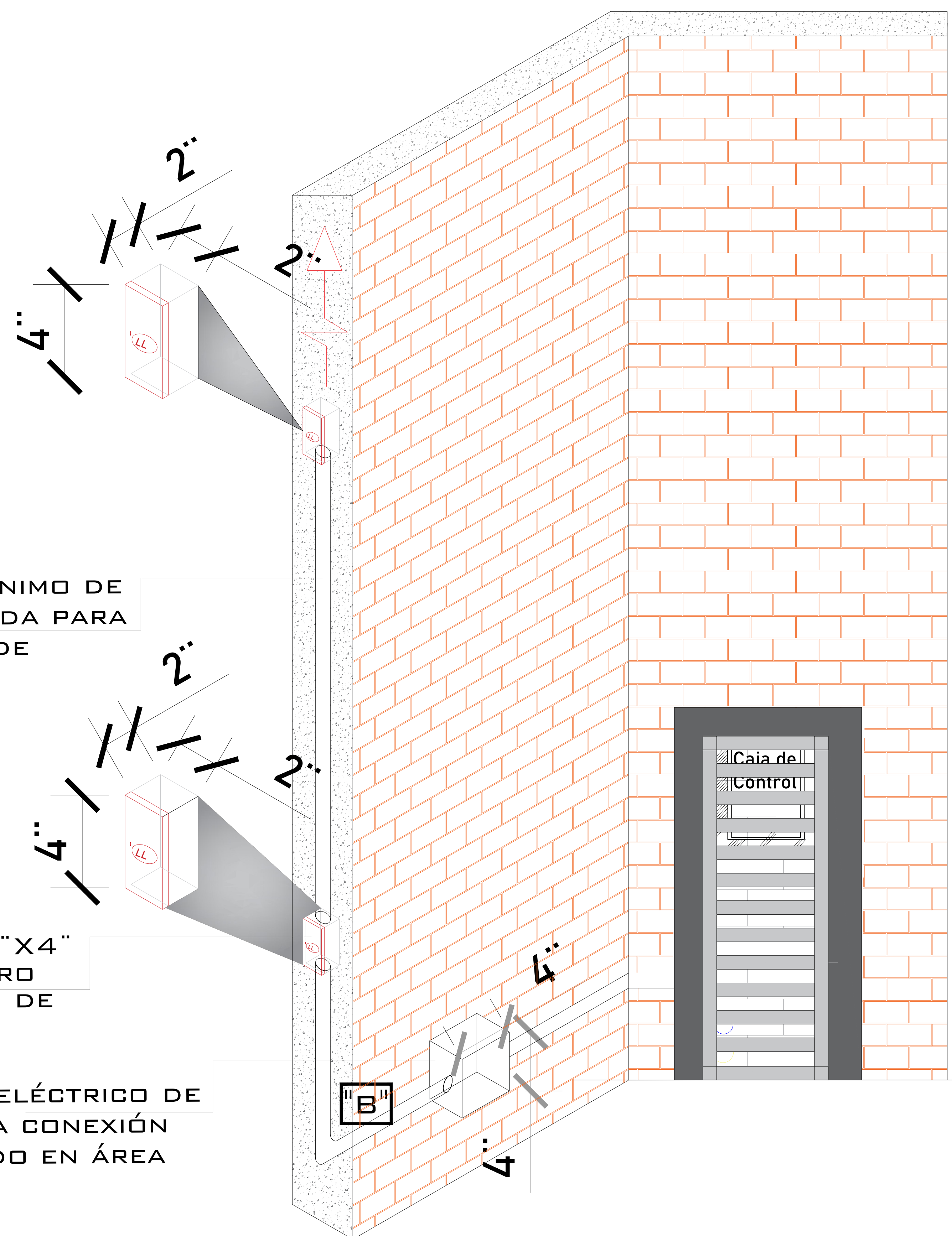

POLIDUCTO MÍNIMO DE Ø1" EMPOTRADA PARA INSTALACIÓN DE BOTONERAS

CHALUPA DE 2"X2"X4" EMPOTRADA EN MURO PARA ALOJAMIENTO DE BOTONERA

REGISTRO ELÉCTRICO DE 4"X4" PARA CONEXIÓN DE CABLEADO EN ÁREA DEL MOTOR

LAS BOTONERAS SERÁN EMPOTRADAS

Para que las botoneras queden empotradas se solicita al cliente tener un poliducto de $\text{Ø}1\frac{1}{4}$ " por donde se quiere tener las botoneras de llamado del equipo Tecnorampa. Esta canalización rematan a la caja de control electrico (espacio designado para el motor del elevador)

DESCRIPCIÓN DE UNIDAD HIDRAULICA 2HP	
ALIMENTACION	110 VCA
NUMERO DE FASES	1
AMPERS DE CONSUMO	18.5
WATSS DE CONSUMO	1.5 KW
TIPO DE ACEITE	ISO 68

TABLA DE CALIBRES	
CALIBRE	DISTANCIA
8 AWG	0-10M
6 AWG	11-15 M
- (CONTEMPLAR CALCULO)	16- EN ADELANTE



CAJA DE CONTROL

UNIDAD HIDRÁULICA

El motor del equipo Tecnorampa, debe estar protegido del polvo y agua o cualquier sustancia que pudiera contaminar el aceite por eso se solicita un nicho de 0.85mx0.65mx2.00m para su resguardo.

El cliente suministra, instala y energiza centro de carga con alimentación monofásica a 110V, con neutro y tierra física, e interruptor termomagnético de 2 x 30 Amp exclusivo para el elevador, deberá colocarse en el área donde se ubique la unidad hidráulica y control eléctrico proporcionado por TECNORAMPA a no mayor de 5.00m del área del equipo.

Por seguridad no deberá ser manipulado por personal no autorizado.

*Al hacer caso omiso de las indicaciones ya dictadas y tenga alguna falla el equipo, Tecnorampa no se hará responsable de estas, además de que el año de garantía no tendría cobertura para estos daños.

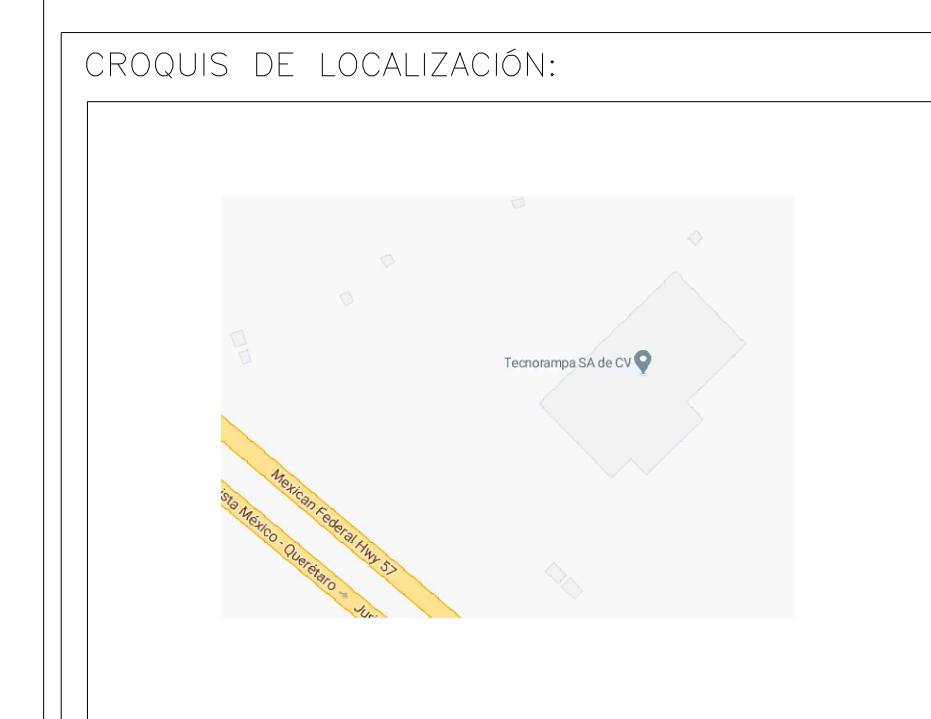

UBICACION
Carretera Federal México-Querétaro

ORIENTACION:

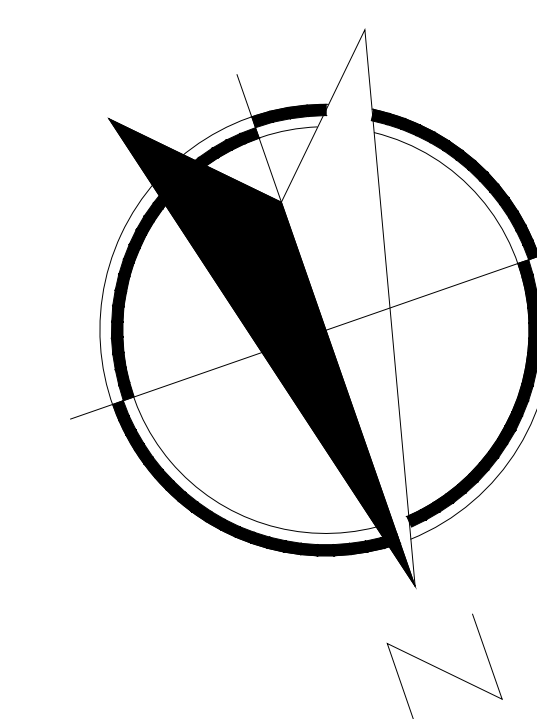

NOTAS GENERALES

TABLA DE MODIFICACIONES:		
NO.	DESCRIPCIÓN	FECHA
0	LIBERACION DE GUIA MECANICA	17/03/2023
1	SE DEFINE COLOR Y ACABADOS, SE ANEXA DET.	20/04/2023
2	CAMBIO INV. CLIENTE Y RAZON	05/05/2023

EMPRESA: **TecnoRampa**
SOLUCIONES EN ELEVADORES Y ESCALERAS

RAZÓN SOCIAL: ENRIQUE JIMÉNEZ LEMUS

VENDEDOR: ING. IVÁN JURY MADRIGAL

FECHA: 17/03/2023 EL ELEVADOR: DISC. SEM

PLANO: ALIMENTACIÓN Y BOTONERAS CLAVE: A-5

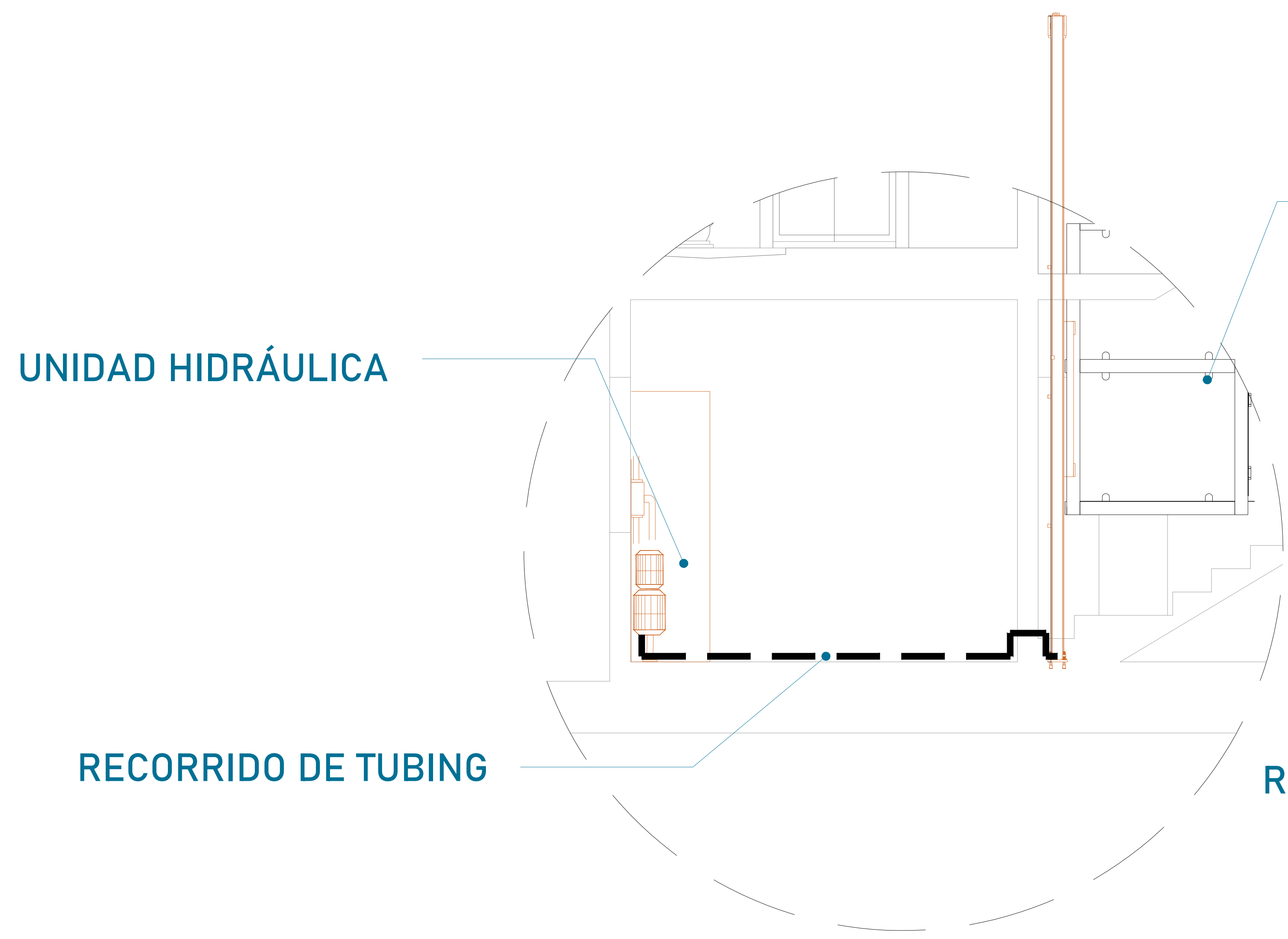

EQUIPO TECNORAMPA

El tubing que es la conexión del mecanismo del elevador a la Unidad Hidráulica, donde pasa el aceite. No tiene que tener una distancia máxima de 5.00m lineales.

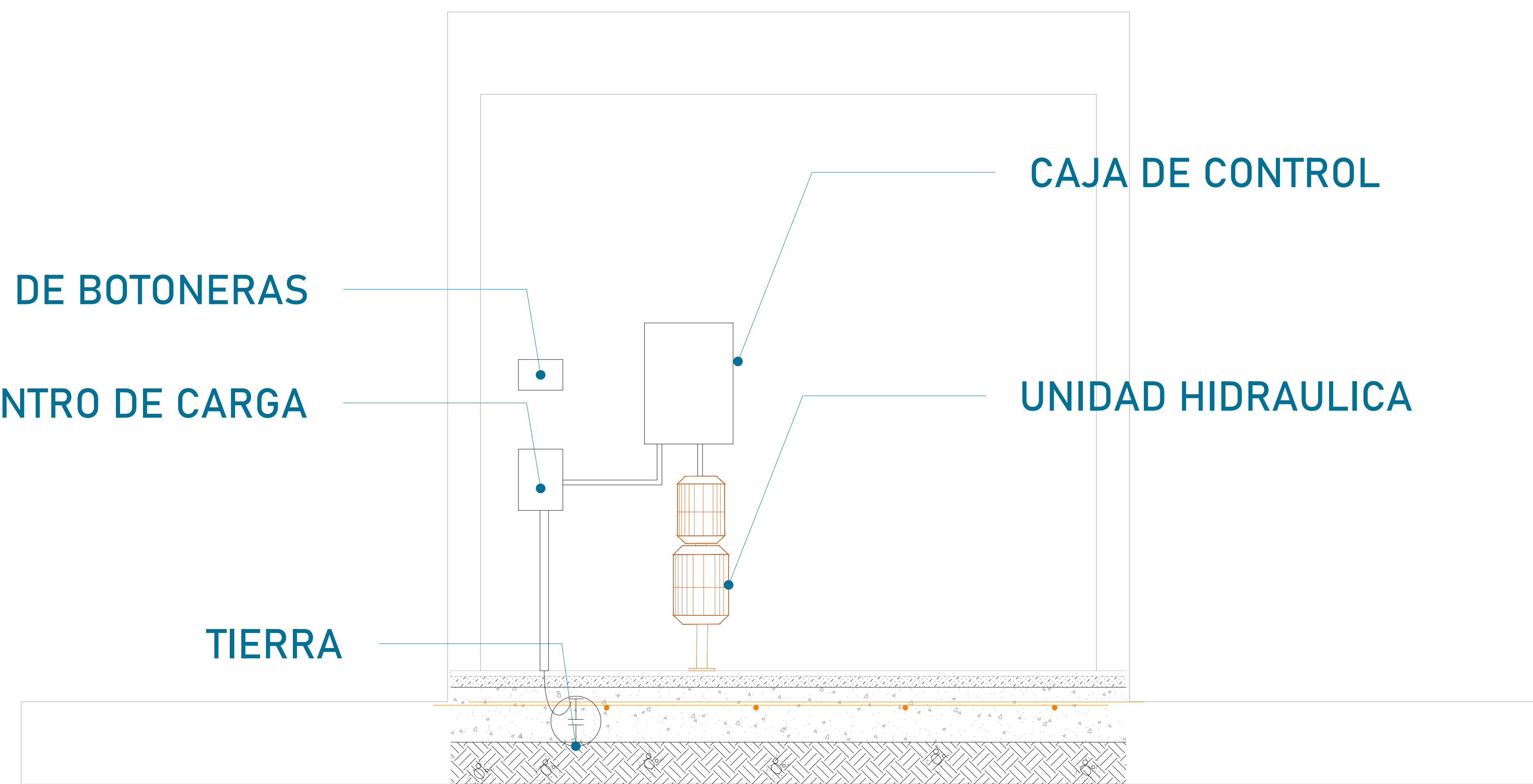

La imagen es solamente ilustrativa.

CONCRETO F´C=250 KG/CM²

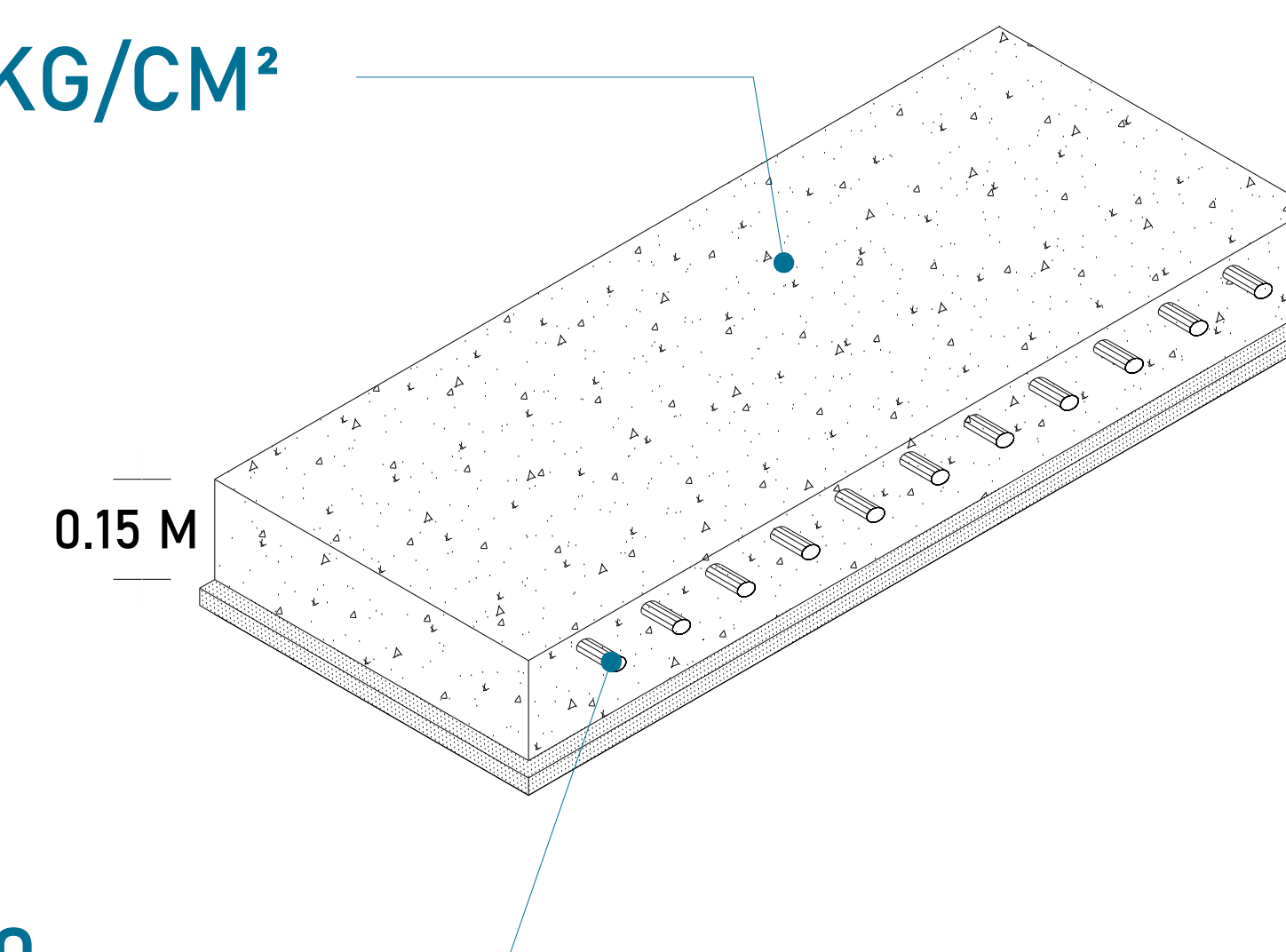

MALLA ELECTROSOLDADA 6.6.10.10

La Unidad Hidráulica va anclada, por medio de taquetes expansivos punta arpón de $\frac{3}{4}$ " de ancho, por 5" de largo al firme de concreto donde se apoya.

Para la alimentación del equipo se requiere una Unidad Hidráulica se solicita que este motor este lo mas cerca posible del equipo, por lo tanto se solicita al cliente tener un ducto de 3" para poder pasar ahí el tubing y los cables para la botoneras

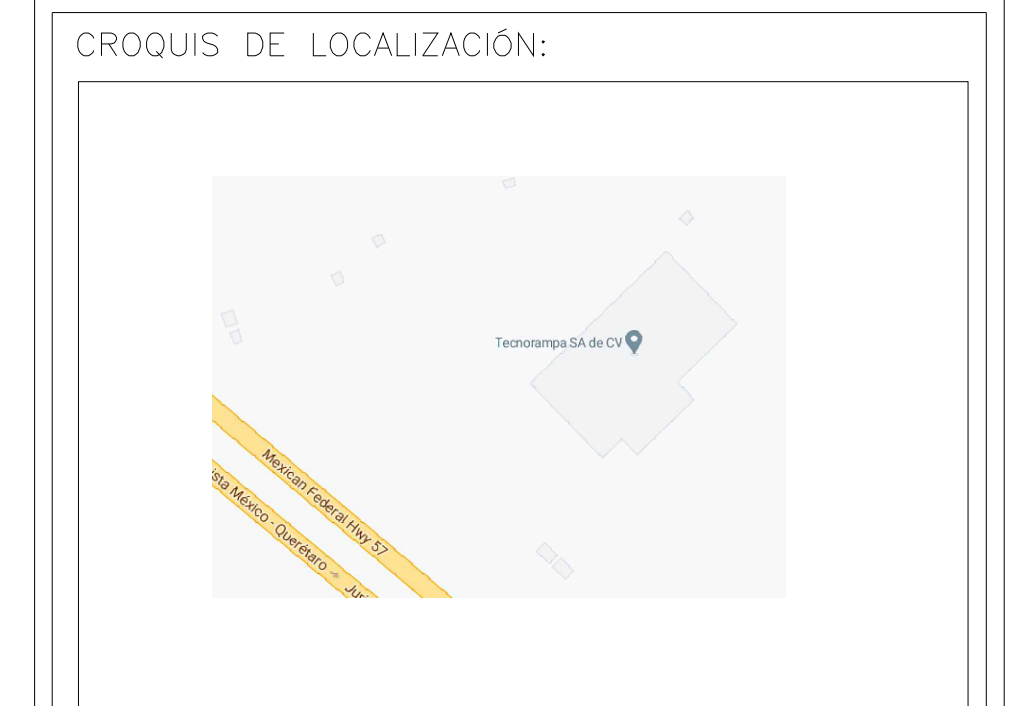
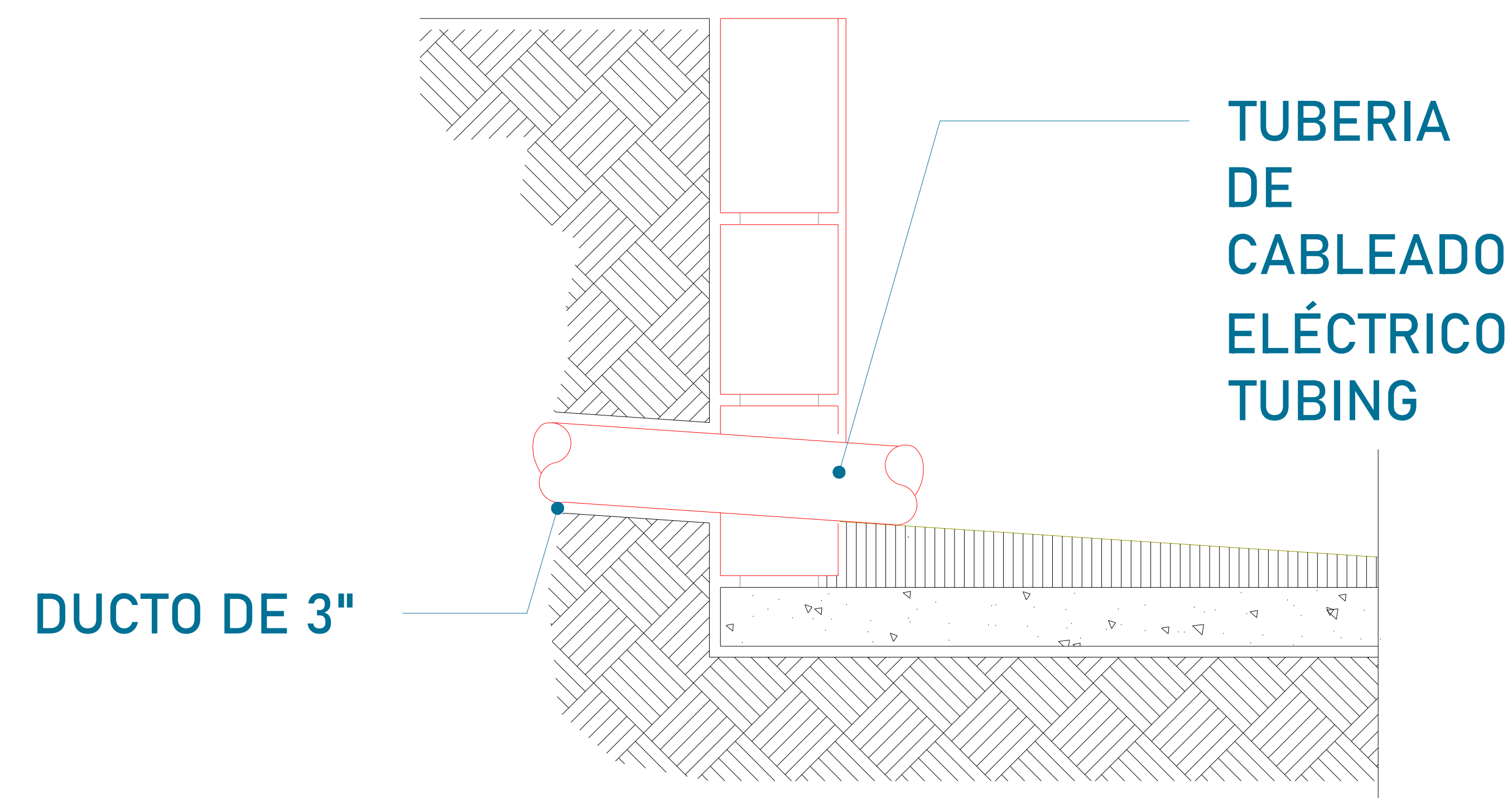

UBICACION
Carretera Federal México-Querétaro



NOTAS GENERALES

TABLA DE MODIFICACIONES:

NO.	DESCRIPCIÓN	FECHA
0	LIBERACIÓN DE GUÍA MECÁNICA	17/03/2023
1	SE DEFINE COLOR Y ACABADOS, SE ANEXA DET.	20/04/2023
2	CAMBIO INCL. CLIENTE Y RAZÓN	05/05/2023

EMPRESA: **TecnoRampa**
INGENIERÍA DE ELEVADORES Y ESCALERAS

RAZÓN SOCIAL: **ENRIQUE JIMÉNEZ LEMUS**

VOBO: **ING. IVÁN JURY MADRIGAL**

FECHA: 17/03/2023 ELEVADOR: **DISC. SEMI**

PLANO: **DUCTO Y UNIDAD HIDRÁULICA** CLAVE: **A-6**



PRECAUCIONES

No operar el elevador cuando exista fuga de fluido hidráulico.

Respetar las indicaciones sin sobrepasar su capacidad de peso 500kg.

No operar el equipo, sin antes haber sido entregado por un personal asignado de la empresa Tecnorampa.

No utilizar el elevador en casos de incendio.

No operar el elevador en caso de que los cables de acero se encuentren deshilados.

REQUISITOS DE INSTALACION

- 1.- El foso estará en óptimas condiciones
 - a) No encharcamientos
 - b) No objetos ni materiales dentro
 - c) Acceso libre al area de instalación
- 2.- Se necesita energía a 220V, para conectar una maquina de soldar a 2 fases, capacidad de consumo de 60 Amp
*En dado caso de no contar con la alimentación, contacte a su vendedor para dar solución.
- 3.- La obra civil (foso y refuerzos) debera estar lista en la fecha programada de su instalación.
- 4.- Considerar el espacio de accesos y vanos en sitio para el acceso del equipo al lugar de su instalación



UBICACION
Carretera Federal México-Querétaro



NOTAS GENERALES

TABLA DE MODIFICACIONES:

NO.	DESCRIPCION	FECHA
0	LIBERACION DE GUIA MECANICA	17/03/2023
1	SE DEFINE COLOR Y ACABADOS, SE ANEXA DET.	20/04/2023
2	CAMBIO INCL. CLIENTE Y RAZON	05/05/2023

EMPRESA: **TecnoRampa**
INDUSTRIA DE ELEVADORES Y ACCESOS

RAZON SOCIAL: ENRIQUE JIMÉNEZ LEMUS

VENDEDOR: ING. IVÁN JURY MADRIGAL

FECHA: 17/03/2023 ELEVADOR: DISC SEMI

PLANO: COMPLEMENTOS CLAVE: A-7

ELECTROIMAN
POR PARTE DE
TECNORAMPA

CONTRA
(PUERTA)

BOTONERA
DE EQUIPO

PUERTA EXTERIOR
"PROPORCIONADA
POR EL CLIENTE"

PUERTA EXTERIOR
POR PARTE DEL CLIENTE

LLAMADORA, EL LUGAR SERA DECISION
POR PARTE DEL CLIENTE

PUERTA DEL ELEVADOR

CANALIZACIÓN
DE $\frac{1}{2}$ Ø

PREPARACIÓN
PARA ELECTROIMÁN

CANALIZACIÓN
DE $\frac{1}{2}$ Ø

PREPARACIÓN
PARA ELECTROIMÁN

CANALIZACIÓN
DE 1 Ø

BOTONERA
DE EQUIPO

CANALIZACIÓN
DE 1 Ø

BOTONERA
DE EQUIPO

FOSO DE
EQUIPO

FOSO DE
EQUIPO

NOTA: El elevador cuenta con una puerta que
viaja junta con este.
Por tal situación se recomienda la colocación
de una protección en cada una de las
estaciones.
Tomar en cuenta que se tendrá que respetar
las dimensiones de la puerta del elevador.

CROQUIS DE LOCALIZACIÓN:

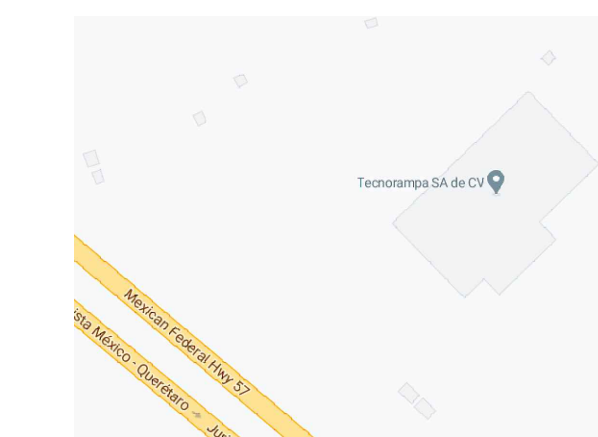

UBICACION

Carretera Federal México-Querétaro

ORIENTACION:

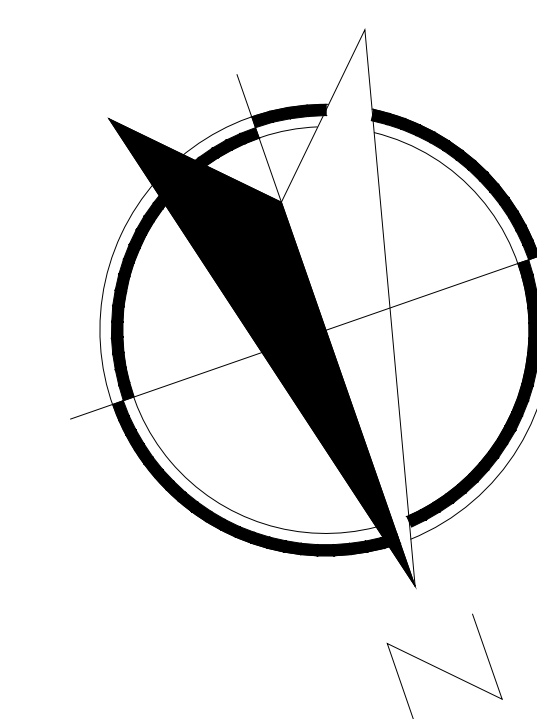

NOTAS GENERALES

TABLA DE MODIFICACIONES:

Nº.	FECHA	FECHA
0	LIBERACION GUIA MECANICA	17/03/2023
1	SE DEFINE COLOR Y ACABADOS. SE ANEXA DET.	20/04/2023
2	CAMBIO NÚ. CLIENTE Y RAZÓN	05/05/2023

EMPRESA: **TecnoRampa**
SOLUCIONES EN TRANSPORTES Y SERVICIOS

RAZÓN SOCIAL: ENRIQUE JIMÉNEZ LEMUS

VOBO: VENDEDOR: ING. IVÁN JURY MADRIGAL
FECHA: 17/03/2023 ELEVADOR: ELEC 9EM

PLANO: COMPLEMENTOS CLAVE: A-8