

DIRECCION: AUTOPISTA  
MEXICO-QUERETARO KM  
175+494 COLONIA EL SAUZ  
BAJO

TEL: 01 427 272 40 41

**DESCRIPCION DEL EQUIPO:**

ELEVADOR AUTOS - PLATAFORMA

CARGA: 3,500 KG.

RECORRIDO: 3.60 M

ESTACIONES: 2

UH: 10 HP

VENDEDOR: ARQ. EVELIN ALVARADO

RAZON SOCIAL: RICARDO JOEL GARAY  
JIMENEZ Y MOISES VISUET GOMEZ

NO. DE CLIENTE: 19389 22425

FECHA: 08/05/2023

FIRMA DE CONFORMIDAD DEL CLIENTE:

**TIPO DE ALIMENTACION**

TRIFÁSICA 220 VAC

TUBERIA - GRUESA

BOTONERA: CANALIZADAS POR TECNORAMPA

**CONDICIONES DE ENVIO DEL EQUIPO**

CABINA: ARMADA

COLUMNAS: COMPLETAS

DIMENSIONES DE VANO:

**COMPLEMENTOS**

-NOMENCLATURA EN BOTONERAS DE PLATAFORMA  
P.B. Y S1

-INCLUYE 1 GUILLOTINA

-LA OPERACIÓN DEL EQUIPO ES MANUAL

-NO INCLUYE PUERTAS EXTERIORES

-PESO TEÓRICO DEL EQUIPO: 2,128 KG.

-EL CLIENTE SUMINISTRA E INSTALA RAMPA DE  
ACCESO A PLATAFORMA EN SÓTANO 1

- INCLUYE 2 TORRETAS, 2 BOTONERAS DE LLAMADO Y 2  
SENSORES.

**COLOR DEL EQUIPO**

PLATAFORMA: GRIS

COLUMNAS: NEGRO

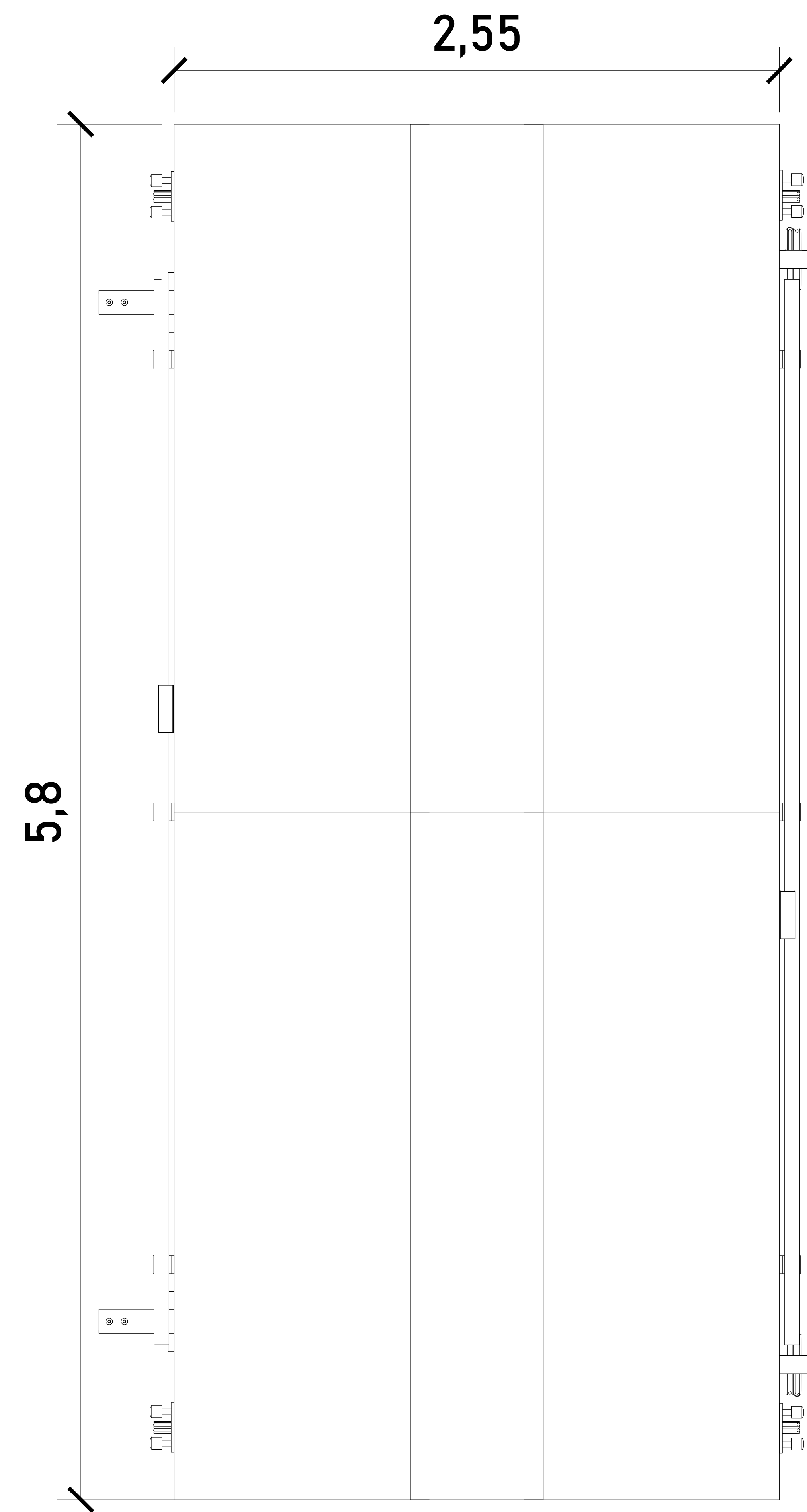
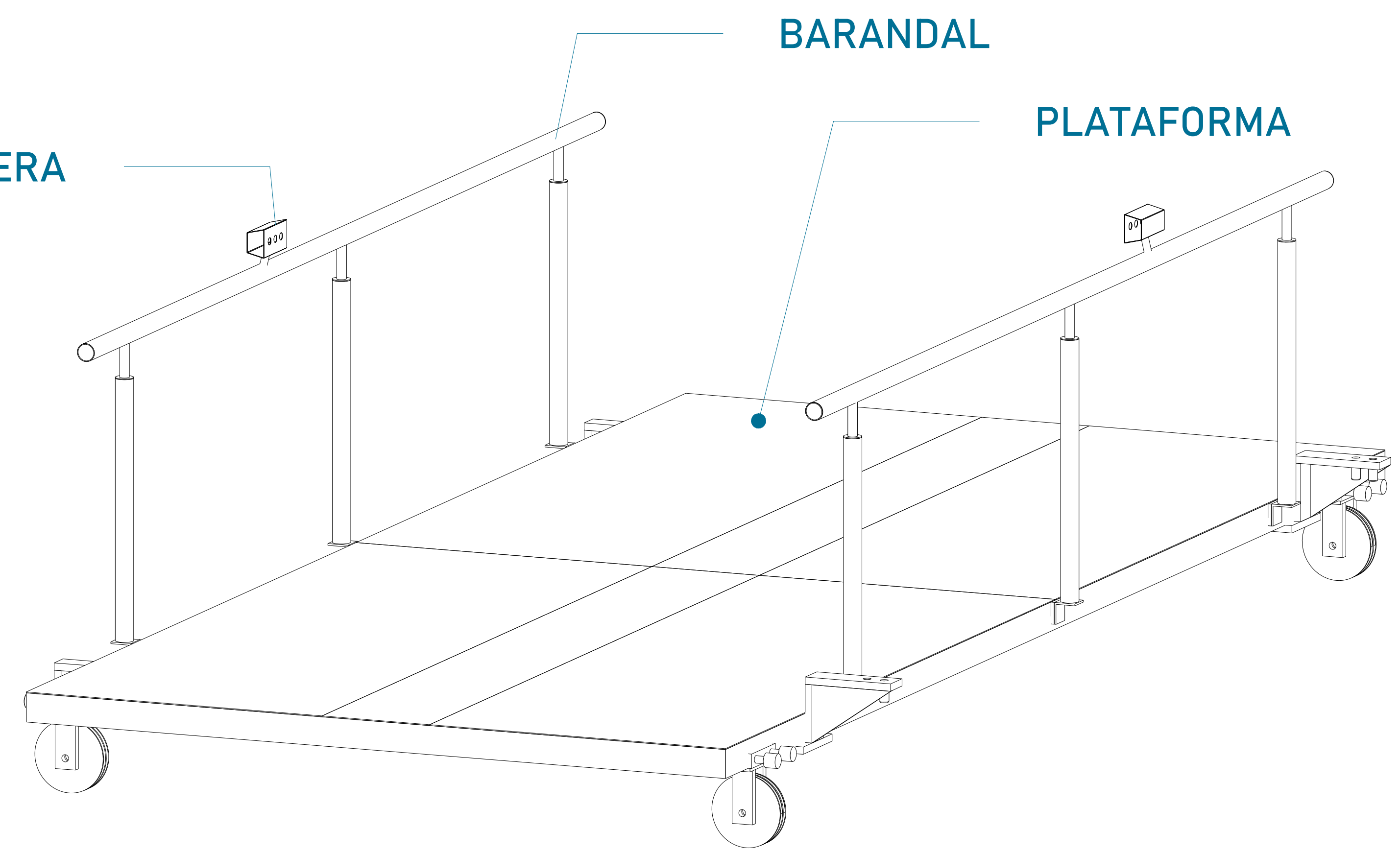
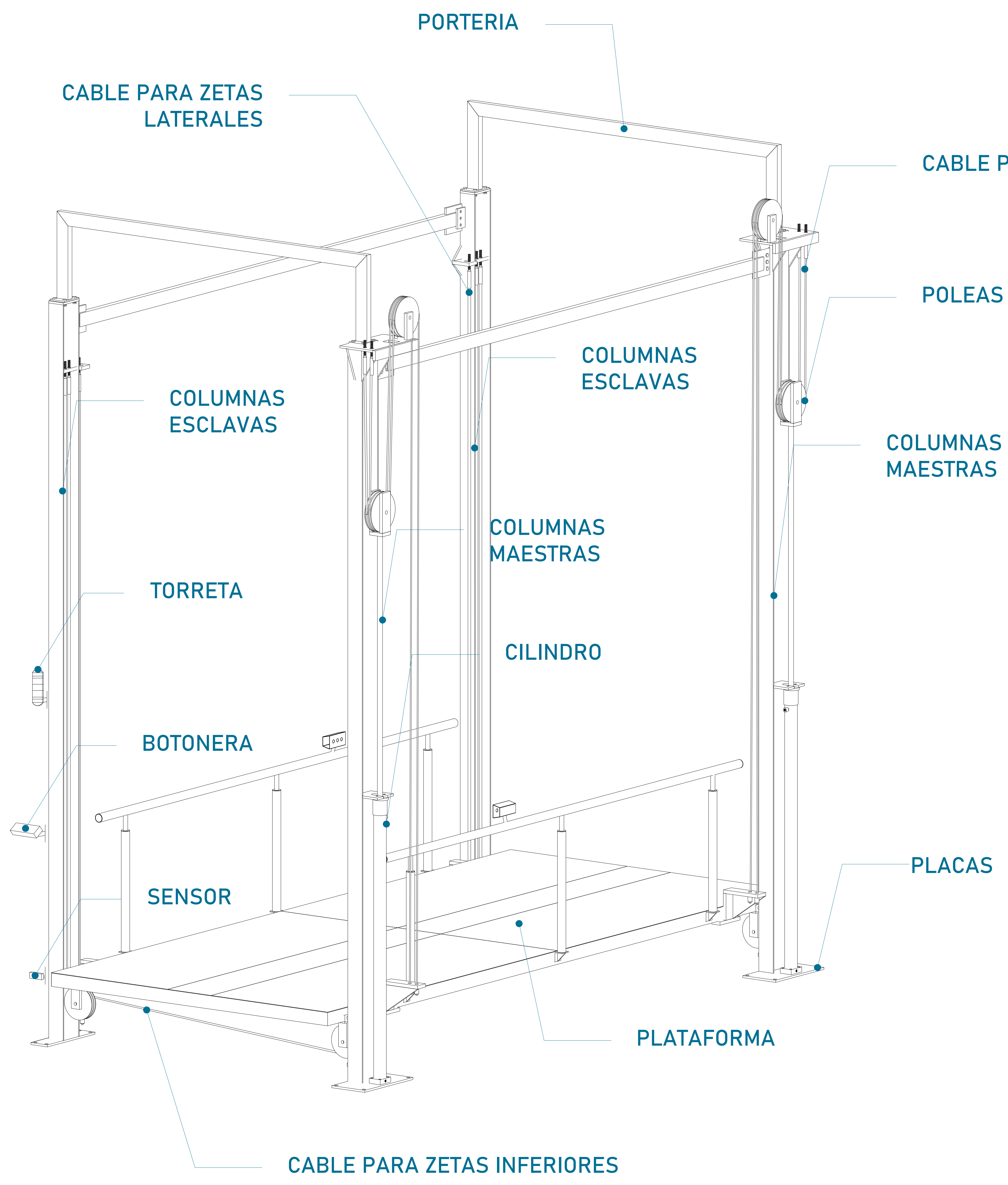

**DIMENSIÓN DE PLATAFORMA**

|       |       |
|-------|-------|
| Largo | 5.80m |
| Ancho | 2.55m |

Cables para cilindro, en conjunto con el cilindro y poleas tienen la función de ayudar a que el elevador suba y baje y así llegar a los distintos niveles. Cables para zetas inferiores y laterales en conjunto con las poleas ayudan a darle estabilidad al elevador al cambiar de nivel (subir o bajar).

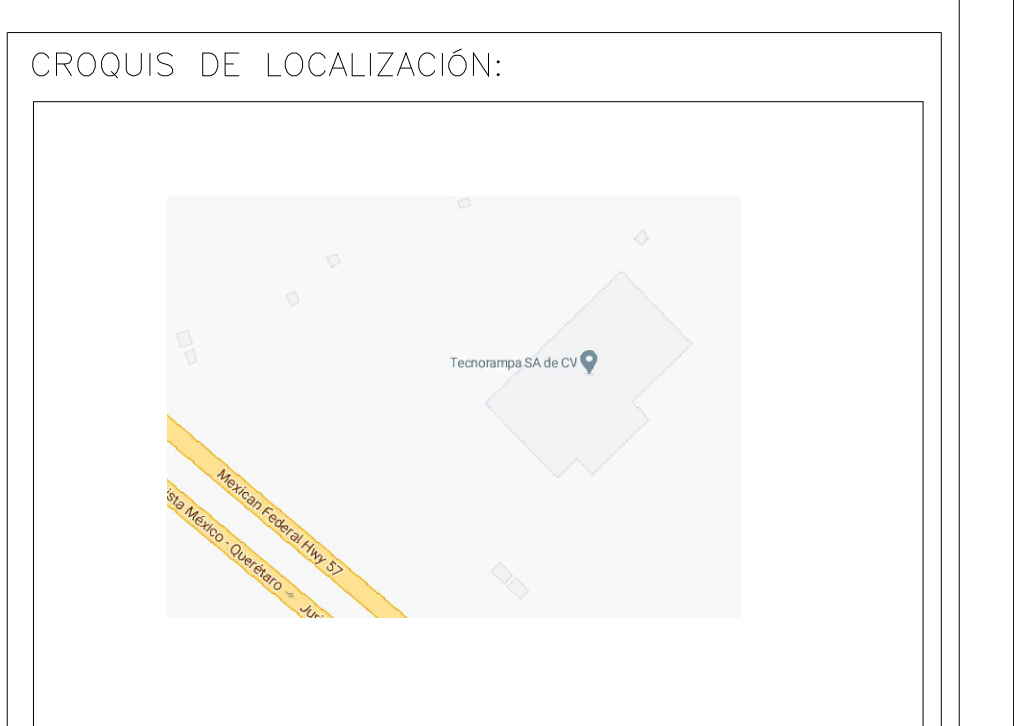

UBICACIÓN:  
Carretera Federal México-Querétaro



**NOTAS GENERALES**

TABLA DE MODIFICACIONES:

| NO. | DESCRIPCIÓN                 | FECHA      |
|-----|-----------------------------|------------|
| 01  | LIBERACIÓN DE GUÍA MECÁNICA | 08/05/2023 |
|     |                             |            |
|     |                             |            |
|     |                             |            |
|     |                             |            |

EMPRESA: **TecnoRampa**  
SOLUCIONES EN RECONSTRUCCIÓN Y REPARACIÓN

RAZÓN SOCIAL: RICARDO JOEL GARAY JIMENEZ Y MOISES VISUET GOMEZ

VOBO: ARQ. EVELIN ALVARADO

FECHA: 08/05/2023 ELEVADOR: AUTOS PLAT

PLANO: DESCRIPCIÓN DE PARTES CLAVE: **A-1**

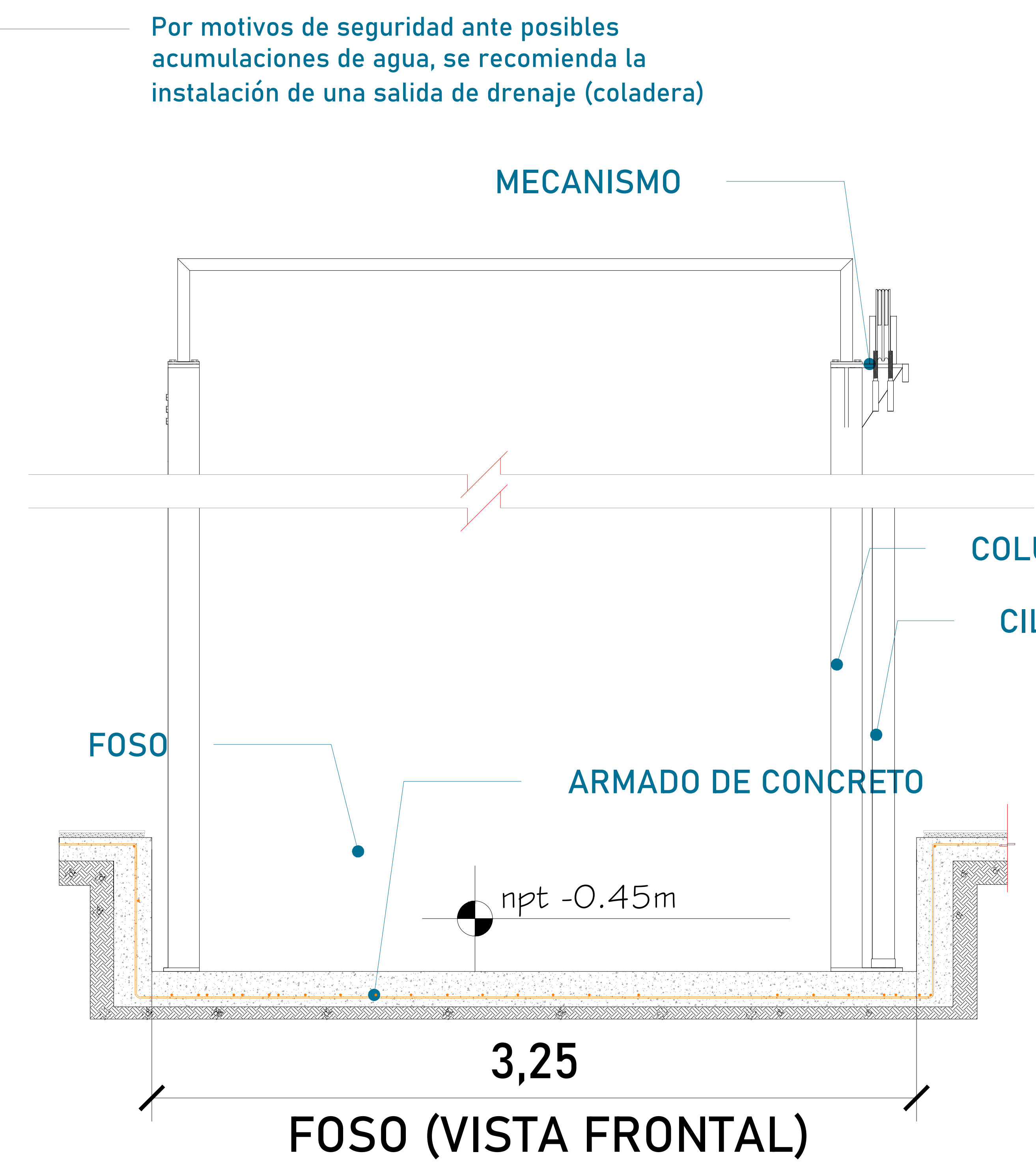
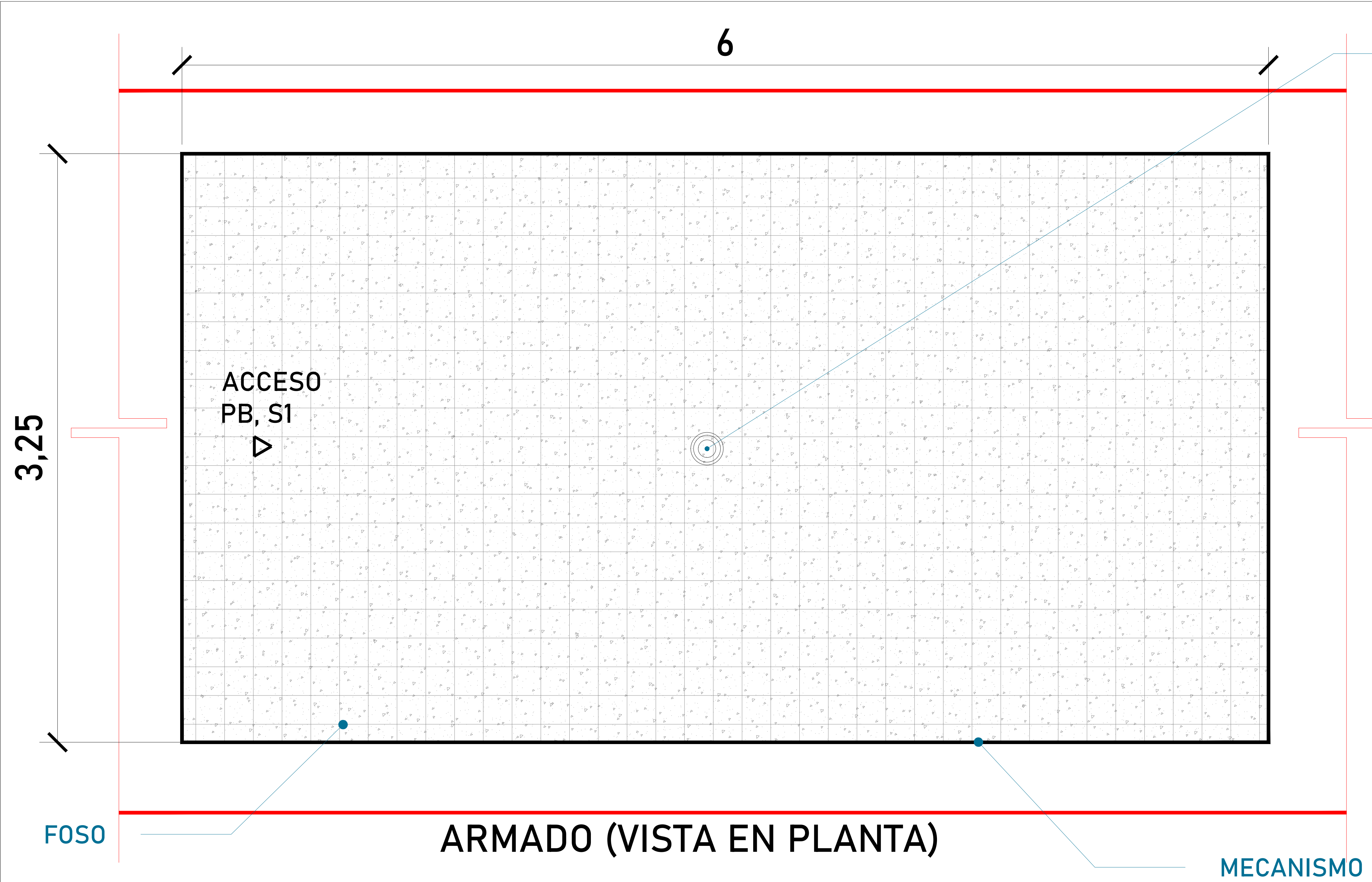

**TABLA DE ACCESOS**

|          |          |
|----------|----------|
| Acceso 1 | P.B., S1 |
|          |          |
|          |          |

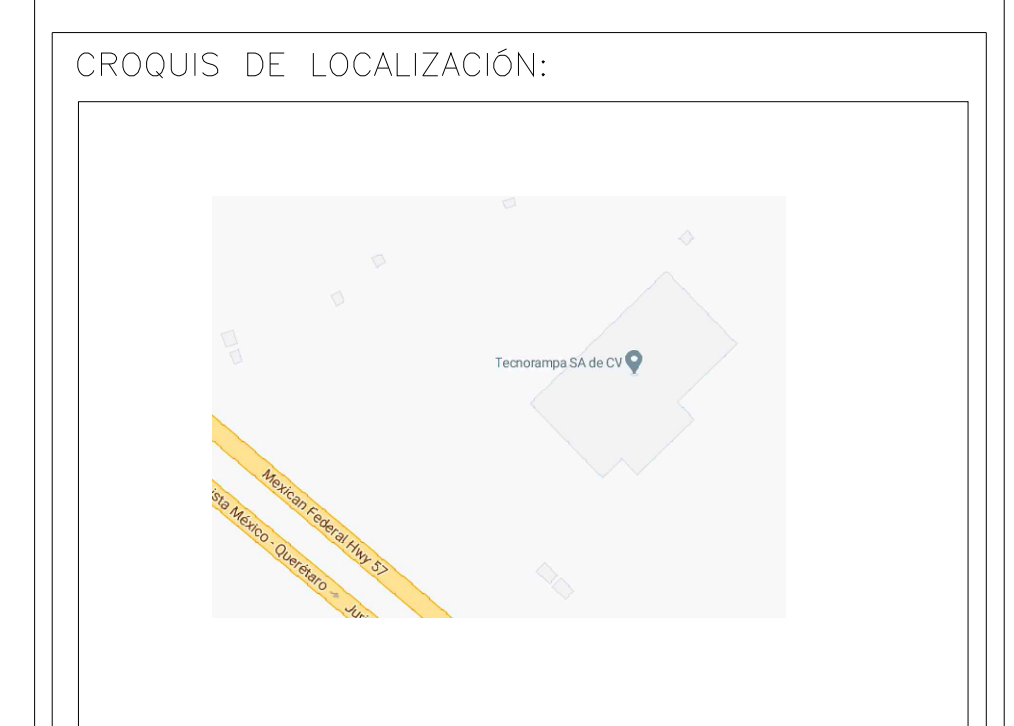
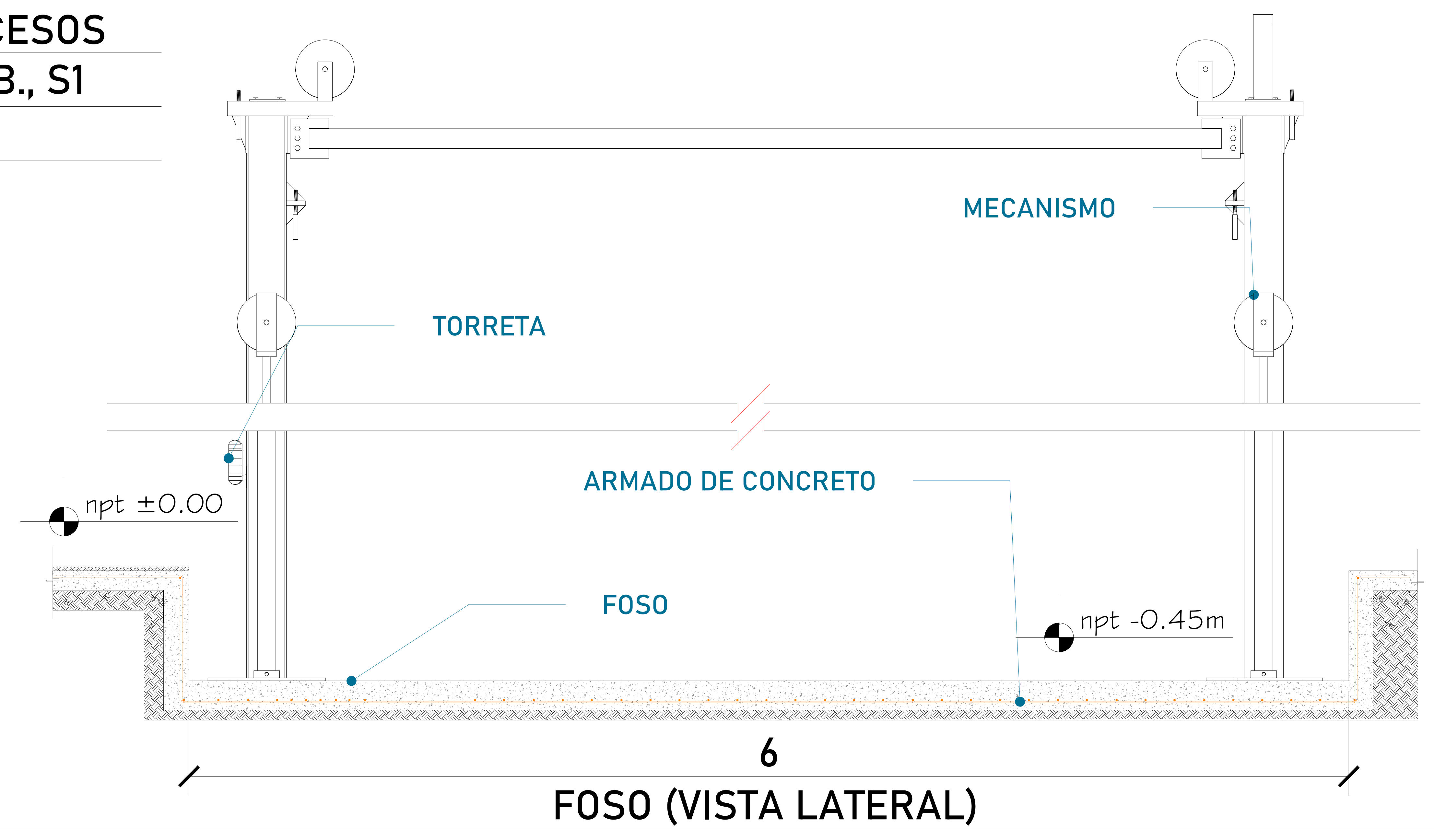

UBICACION:  
Carretera Federal México-Querétaro



NOTAS GENERALES

TABLA DE MODIFICACIONES:

| NO. | DESCRIPCIÓN                 | FECHA      |
|-----|-----------------------------|------------|
| 01  | LIBERACION DE GUÍA MECÁNICA | 08/05/2023 |
|     |                             |            |
|     |                             |            |
|     |                             |            |

EMPRESA: **TecnoRampa**  
Ingeniería de Rehabilitación y Mantenimiento

RAZÓN SOCIAL: RICARDO JOEL GARAY JIMENEZ Y MOISES VISUET GOMEZ

VOBO: ARQ. EVELIN ALVARADO

FECHA: 08/05/2023

PLANO: HUECO PARA EL ELEVADOR

CLAVE: A-2

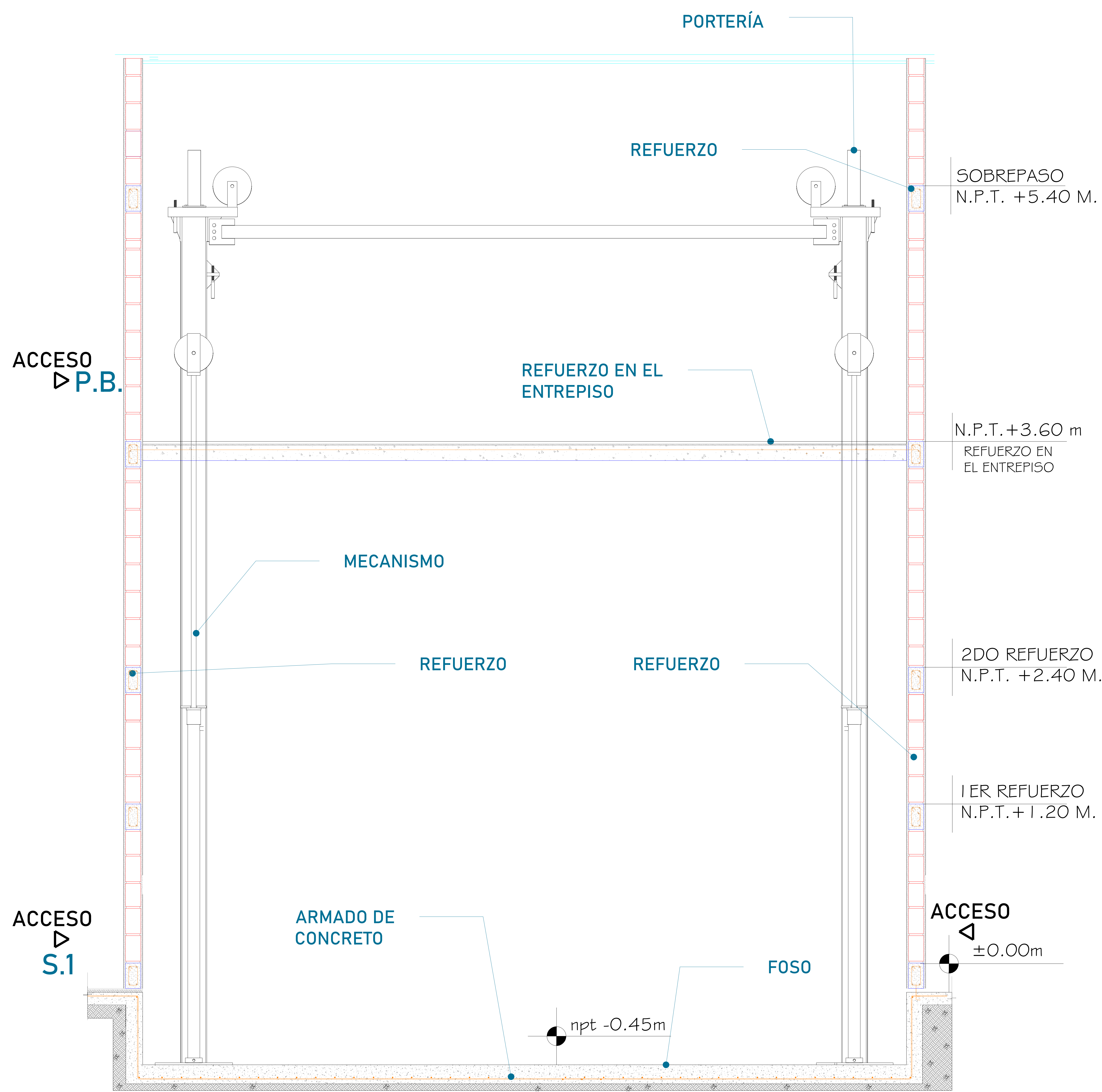

Para la estabilidad del equipo Tecnorampa debera ser anclado aun cierto numero de refuerzos estos serán de acuerdo al recorrido del equipo y a los distintos niveles que se tengan. Para anclar se solicita una cadena de concreto ( $f'c=250 \text{ kg/cm}^2$ ) o una viga de acero, ambas minimo de 15 cm. En la ultima estación nuestras columnas tienen un sobrepaso de 1.80m por lo tanto se solicita un refuerzo a esa altura.

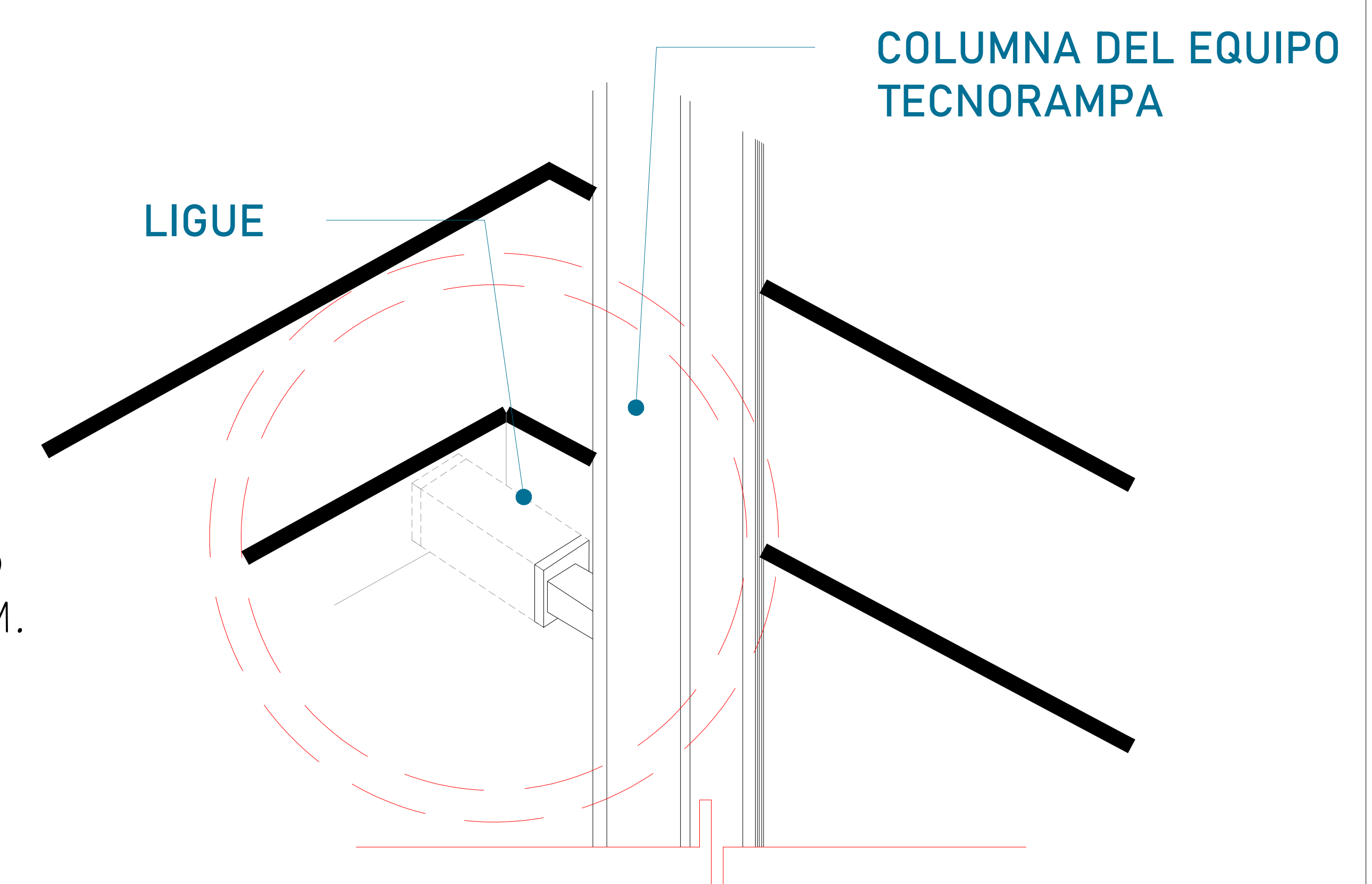

Las columnas del equipo Tecnorampa se ligan a distintas alturas por eso se solicitan los refuerzos, estos son puestos por el cliente.

| ALTURA DE COLUMNAS |       |
|--------------------|-------|
| Foso               | 0.45m |
| Recorrido          | 3.60m |
| Sobrepaso          | 1.80m |
| Suma               | 5.85m |

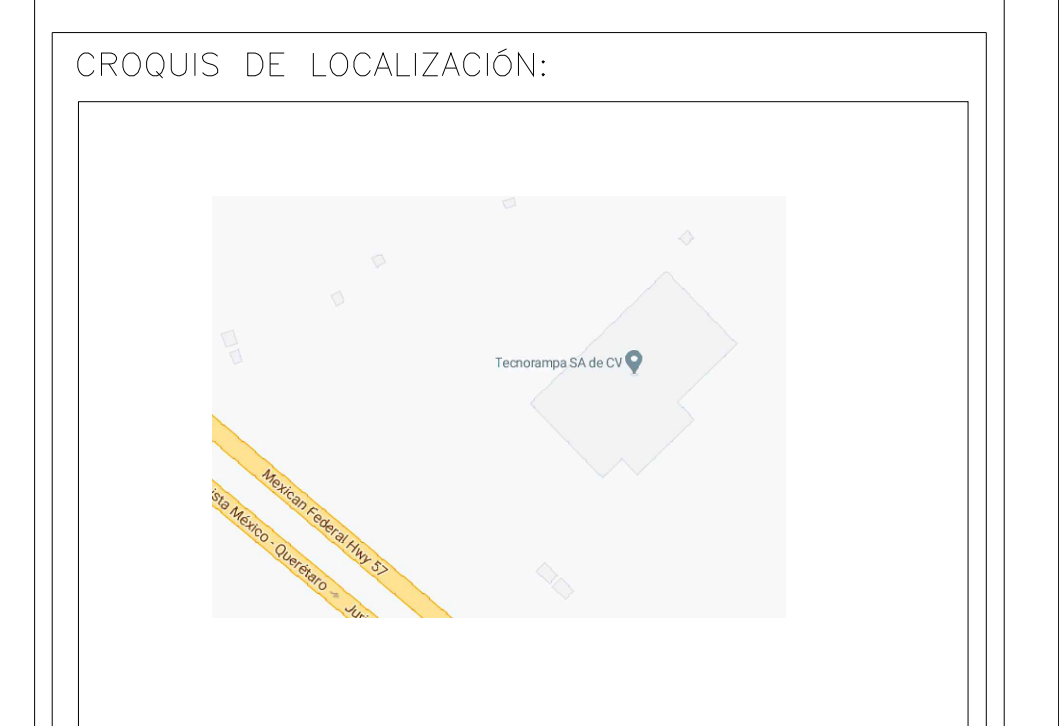

UBICACION: Carretera Federal México-Querétaro



NOTAS GENERALES

| TABLA DE MODIFICACIONES: |                             |            |
|--------------------------|-----------------------------|------------|
| NO.                      | DESCRIPCIÓN                 | FECHA      |
| 01                       | LIBERACIÓN DE GUÍA MECÁNICA | 08/05/2023 |
|                          |                             |            |
|                          |                             |            |
|                          |                             |            |
|                          |                             |            |

EMPRESA: **TecnoRampa**  
 RAZÓN SOCIAL: RICARDO JOEL GARAY JIMENEZ Y MOISES VISUET GOMEZ  
 VOBO: ARQ. EVELIN ALVARADO  
 FECHA: 08/05/2023  
 ELEVADOR: AUTOS PLAT  
 PLANO: RECORRIDO DEL ELEVADOR  
 CLAVE: A-3

| DESCRIPCIÓN DE UNIDAD HIDRAULICA 10HP |         |
|---------------------------------------|---------|
| ALIMENTACION                          | 220 VCA |
| NUMERO DE FASES                       | 3       |
| AMPERS DE CONSUMO                     | 27      |
| WATSS DE CONSUMO                      | 7.4 KW  |
| TIPO DE ACEITE                        | ISO 68  |

| TABLA DE CALIBRES      |                 |
|------------------------|-----------------|
| CALIBRE                | DISTANCIA       |
| 8 AWG                  | 0-10M           |
| 6 AWG                  | 11-15 M         |
| - (CONTEMPLAR CALCULO) | 16- EN ADELANTE |

**NOMENCLATURA DE BOTONERAS: P.B.-S.1**

El motor del equipo Tecnorampa, debe estar protegido del polvo y agua o cualquier sustancia que pudiera contaminar el aceite por eso se solicita un nicho de 1.15mx0.65mx2.00m para su resguardo.

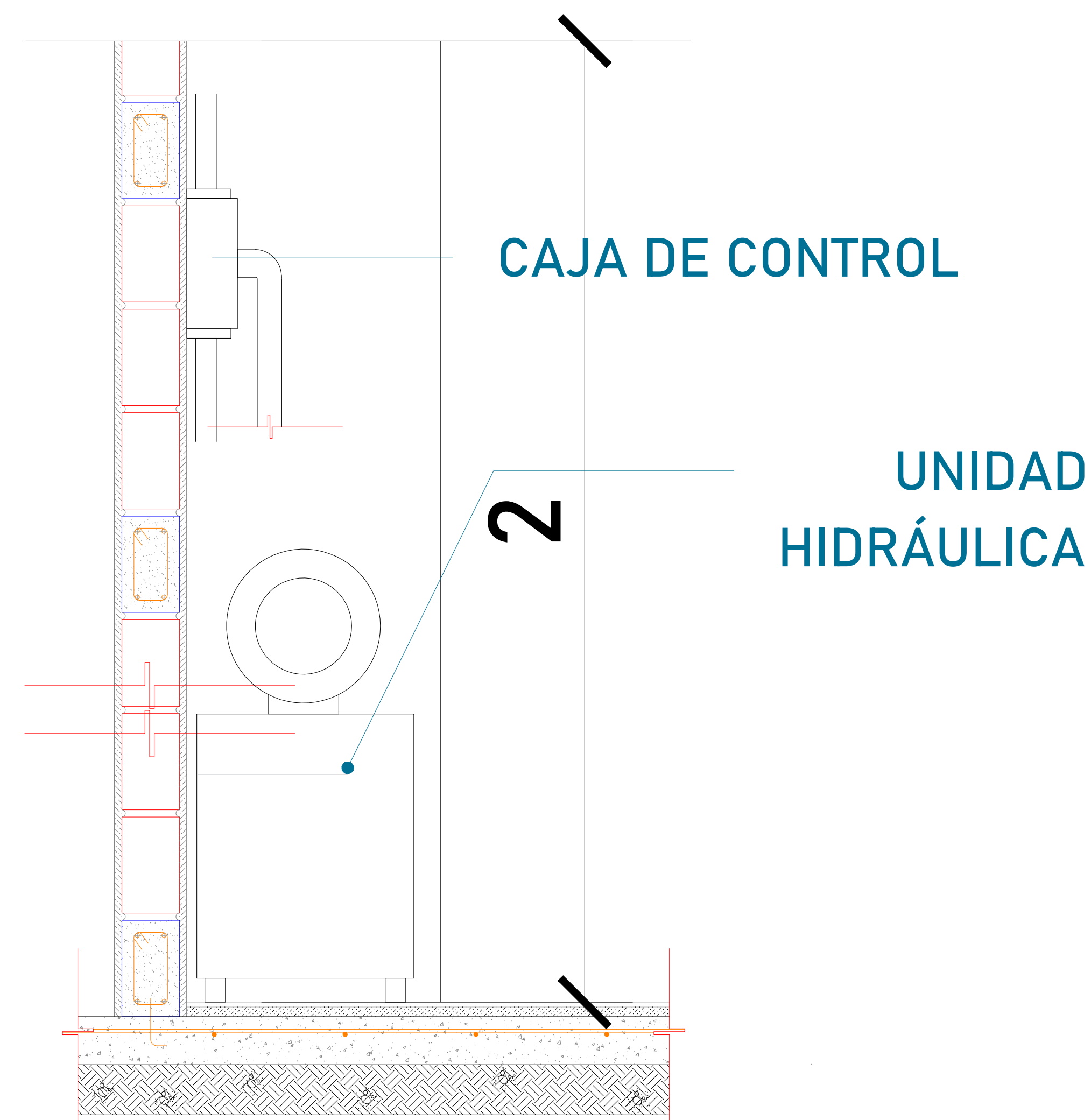
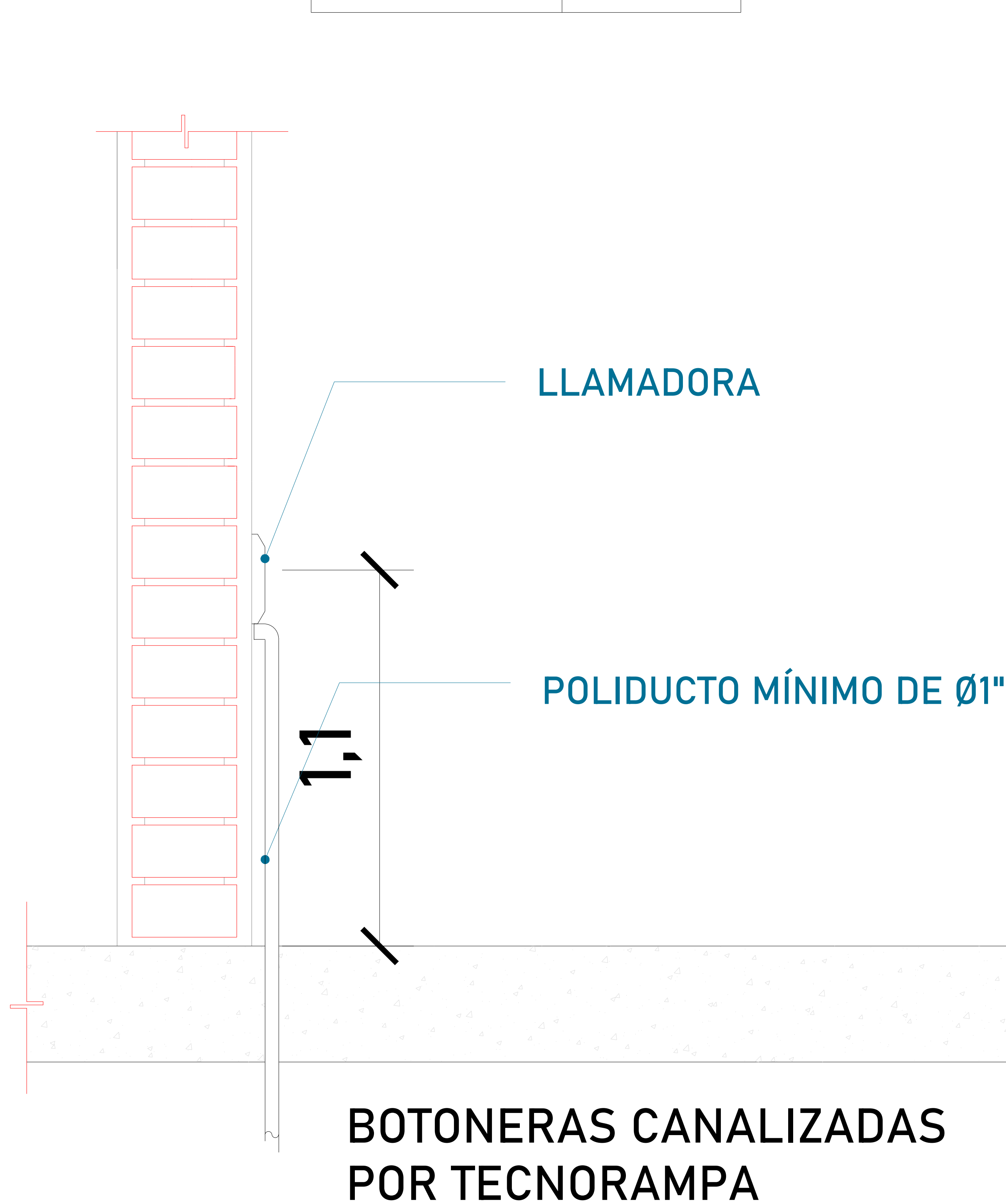

- El cliente suministra, instala y energiza centro de carga con alimentación trifásica a 220V, con neutro y tierra física, e interruptor termomagnético de 3 x 50 Amp exclusivo para el elevador, deberá colocarse en el área donde se ubique la unidad hidráulica y control eléctrico proporcionado por TECNORAMPA a no mayor de 5.00m del área del equipo.

**Por seguridad no deberá ser manipulado por personal no autorizado**

\*Al hacer caso omiso de las indicaciones ya dictadas y tenga alguna falla el equipo, Tecnorampa no se hará responsable de estas, además de que el año de garantía no tendría cobertura para estos daños.

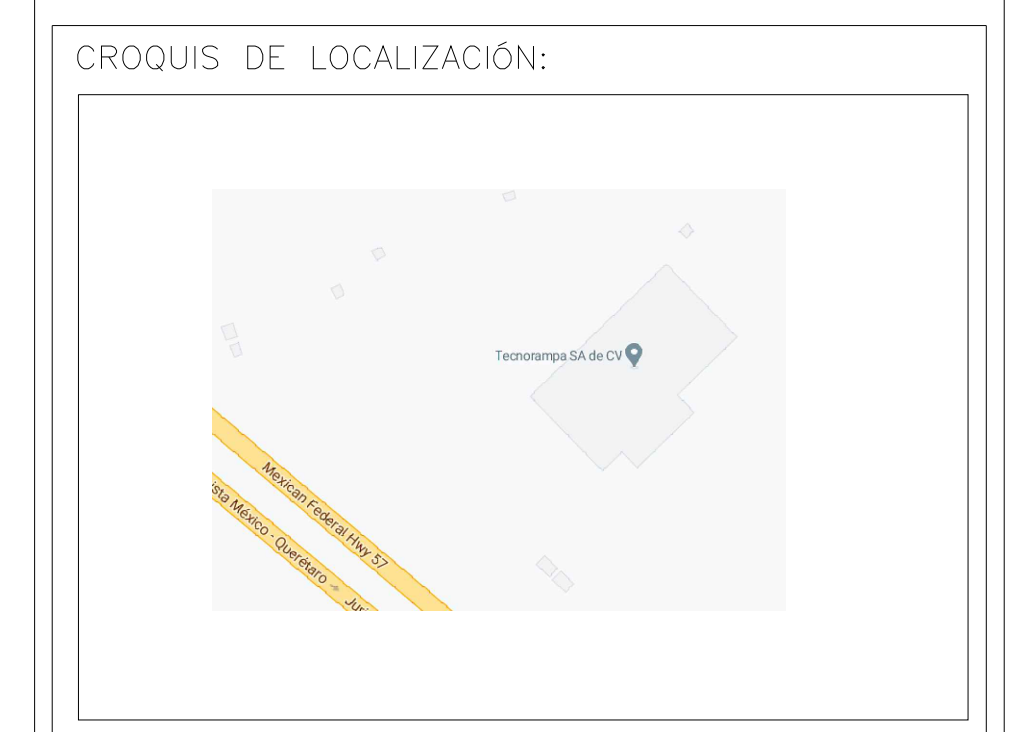

UBICACION  
Carretera Federal México-Querétaro



**NOTAS GENERALES**

| TABLA DE MODIFICACIONES: |                             |            |
|--------------------------|-----------------------------|------------|
| NO.                      | DESCRIPCIÓN                 | FECHA      |
| 0                        | LIBERACIÓN DE GUÍA MECÁNICA | 08/05/2023 |
|                          |                             |            |
|                          |                             |            |
|                          |                             |            |
|                          |                             |            |

EMPRESA: **TecnoRampa**  
SOLUCIONES EN ELEVADORES Y ESCALERAS

RAZÓN SOCIAL: RICARDO JOEL GARAY JIMENEZ Y MOISES VISUET GOMEZ

VOBO: ARQ. EVELIN ALVARADO

FECHA: 08/05/2023 ELEVADOR: AUTOS PLAT

PLANO: ALIMENTACIÓN Y BOTONERAS CLAVE: **A-4**

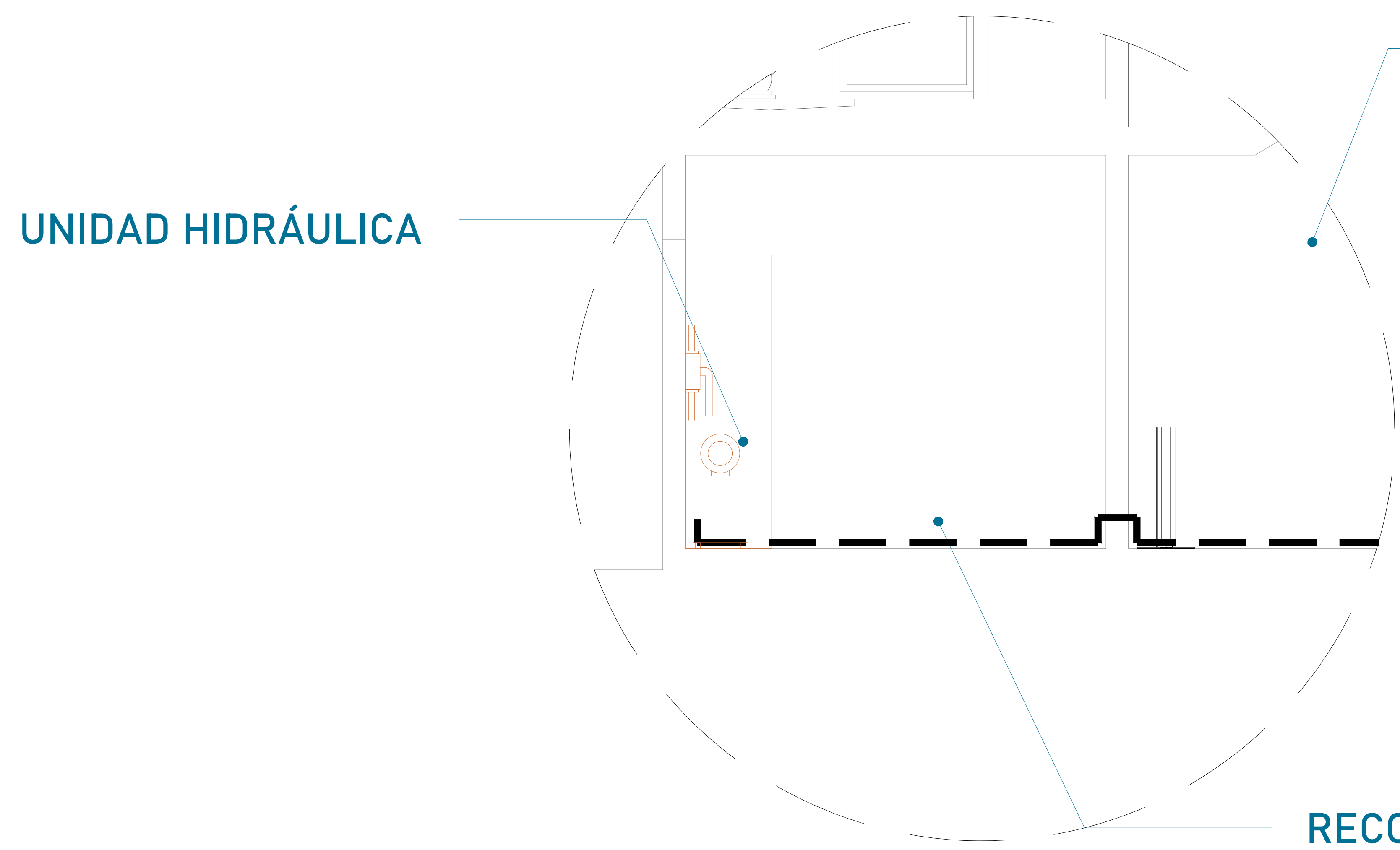

UNIDAD HIDRÁULICA

EQUIPO TECNORAMPA

El tubing que es la conexión del mecanismo del elevador a la Unidad Hidráulica, donde pasa el aceite. No tiene que tener una distancia máxima de 5.00m lineales.

RECORRIDO DE TUBING

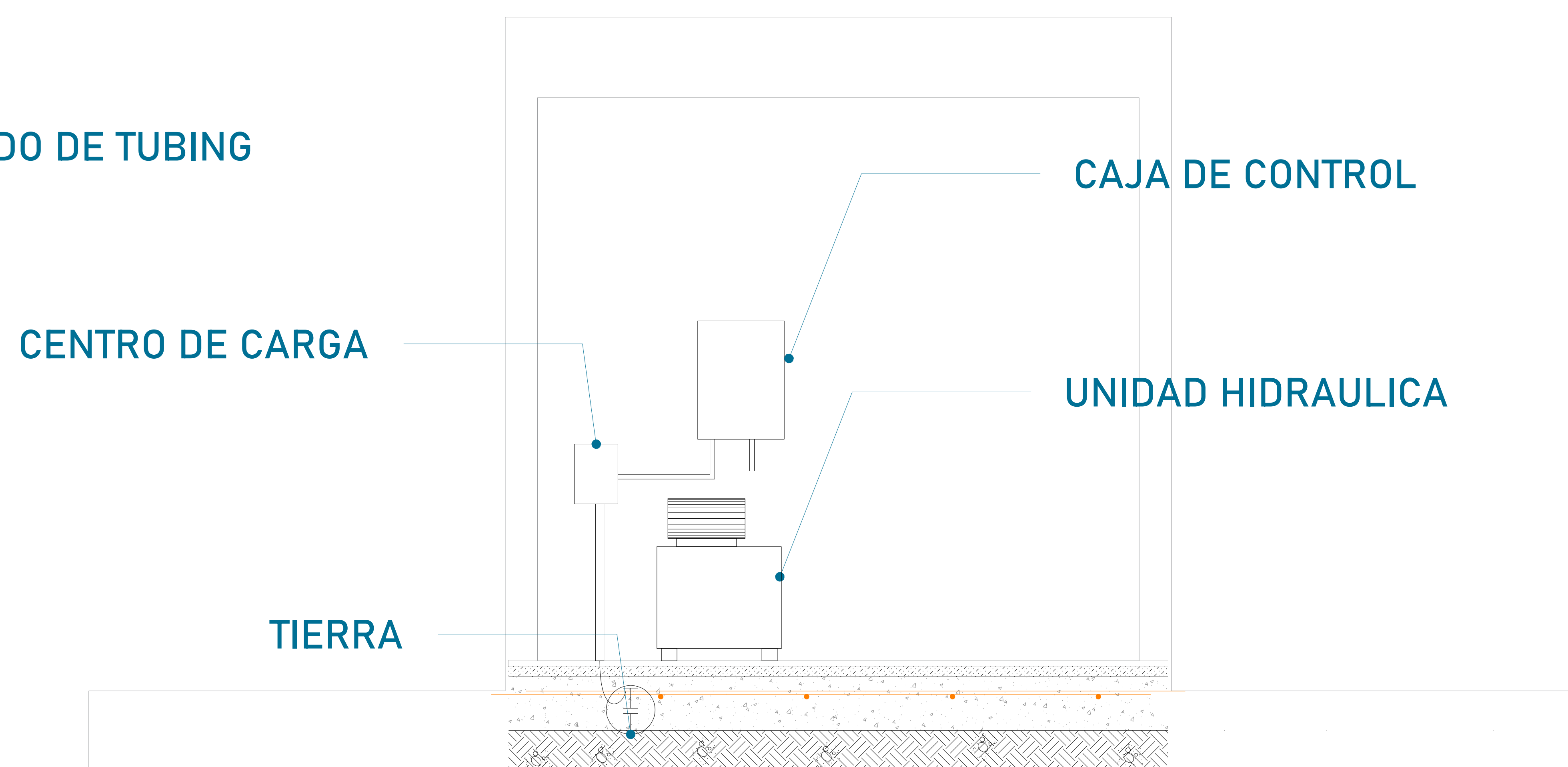

CENTRO DE CARGA

CAJA DE CONTROL

UNIDAD HIDRAULICA

TIERRA

La imagen es solamente ilustrativa.

Para la alimentación del equipo se requiere una Unidad Hidráulica se solicita que este motor este lo mas cerca posible del equipo, por lo tanto se solicita al cliente tener un ducto de 3" para poder pasar ahí el tubing y los cables para la botoneras

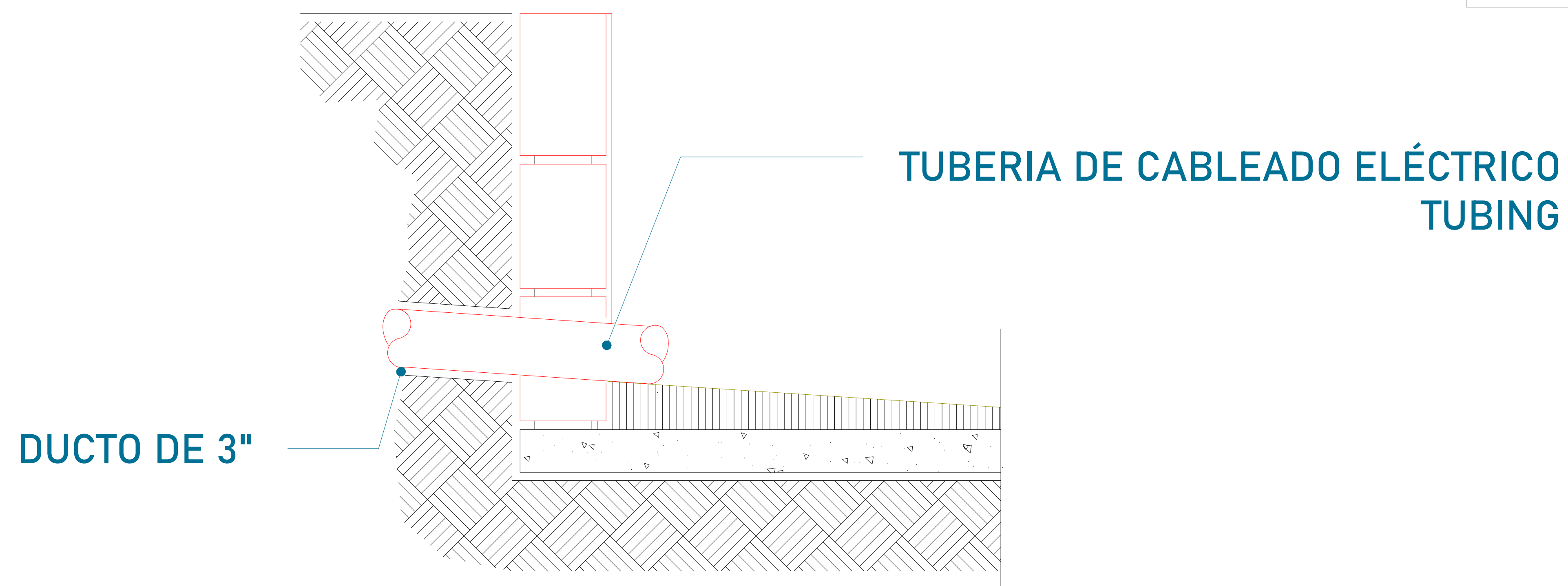

DUCTO DE 3"

TUBERIA DE CABLEADO ELÉCTRICO  
TUBING

CROQUIS DE LOCALIZACIÓN:

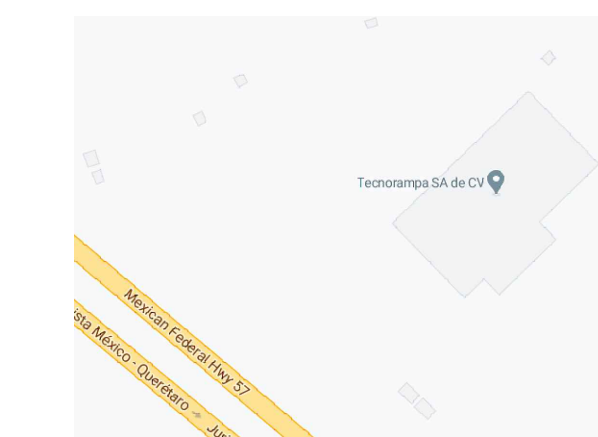

UBICACION

Carretera Federal México-Querétaro

ORIENTACION:

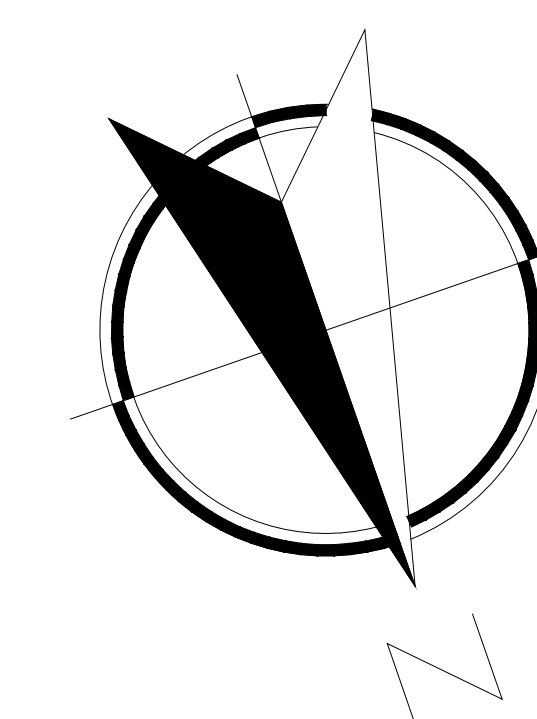

NOTAS GENERALES

TABLA DE MODIFICACIONES:

| NO. | DESCRIPCIÓN                 | FECHA      |
|-----|-----------------------------|------------|
| 0   | LIBERACIÓN DE GUIA MECÁNICA | 08/09/2023 |
|     |                             |            |
|     |                             |            |
|     |                             |            |
|     |                             |            |

EMPRESA: **TecnoRampa**  
Mantenimiento de Ascensores y Escaleras

RAZÓN SOCIAL: RICARDO JOEL GARAY JIMENEZ Y MOISES VISUET GOMEZ

VOBO: ARQ. EVELIN ALVARADO

FECHA: 08/09/2023 ELEVADOR: AUTOS PLAT

PLANO: DUCTO Y UNIDAD HIDRÁULICA

CLAVE: A-5

## PRECAUCIONES

No operar el elevador cuando exista fuga de fluido hidráulico.

Respetar las indicaciones sin sobrepasar su capacidad de peso 3,500 kg.

No operar el equipo, sin antes haber sido entregado por un personal asignado de la empresa Tecnorampa.

No utilizar el elevador en casos de incendio.

No operar el elevador en caso de que los cables de acero se encuentren deshilados.

## REQUISITOS DE INSTALACION

- 1.- El foso estará en óptimas condiciones
  - a) No encharcamientos
  - b) No objetos ni materiales dentro
  - c) Acceso libre al área de instalación
- 2.- Se necesita energía a 220V, para conectar una maquina de soldar a 2 fases, capacidad de consumo de 60 Amp  
\*En dado caso de no contar con la alimentación, contacte a su vendedor para dar solución.
- 3.- La obra civil (foso y refuerzos) debera estar lista en la fecha programada de su instalación.
- 4.- Considerar el espacio de accesos en sitio para ingresar con el equipo al lugar de instalación.

CROQUIS DE LOCALIZACIÓN:

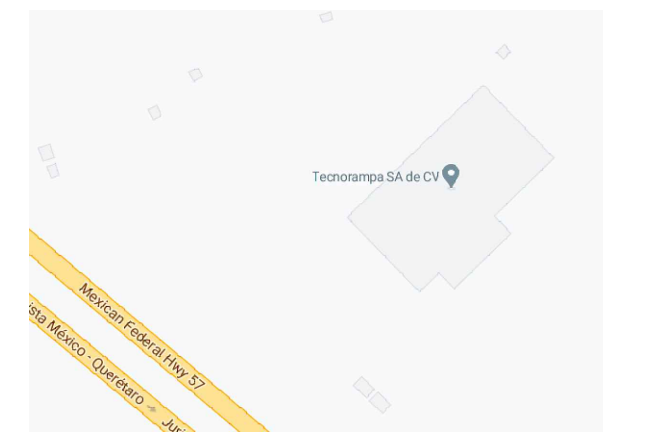

UBICACION:

Carretera Federal México-Querétaro

ORIENTACION:

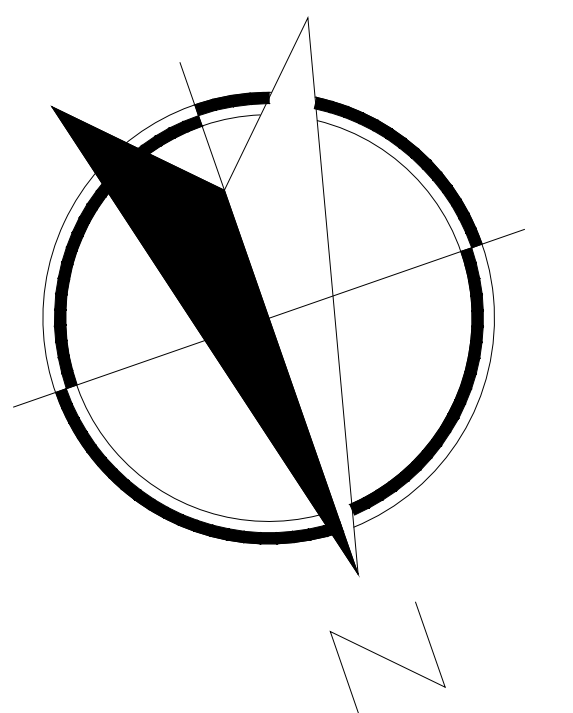

NOTAS GENERALES

TABLA DE MODIFICACIONES:

| NO. | DESCRIPCIÓN                 | FECHA      |
|-----|-----------------------------|------------|
| 0   | LIBERACIÓN DE GUÍA MECÁNICA | 08/05/2023 |
|     |                             |            |
|     |                             |            |
|     |                             |            |
|     |                             |            |
|     |                             |            |

EMPRESA: **TecnoRampa**  
SOLUCIONES EN TRANSPORTACIÓN Y SERVICIOS

RAZÓN SOCIAL: RICARDO JOEL GARAY JIMENEZ Y MOISES VISUET GOMEZ

VOBO: VENDEDOR: ARO. EVELIN ALVARADO

FECHA: 08/05/2023 ELEVADOR: AUTOS PLAT

PLANO: COMPLEMENTOS CLAVE: A-6