

TecnoRampa
SINERGIA EN TECNOLOGÍA Y SERVICIOS

DIRECCION: AUTOPISTA
MEXICO-QUERETARO KM
175+494 COLONIA EL SAUZ
BAJO

TEL: 01 427 272 40 41

DESCRIPCION DEL EQUIPO:

UNDER RAMP

CARGA 2500 KG

ALTURA TOTAL DE FOSO: 2.60 M

UNIDAD HIDRAULICA: 3 HP

VENDEDOR: LIC. LUIS FRANCISCO VILLA E.

RAZÓN SOCIAL: JAIME GONZALEZ WATTY

NO. DE CLIENTE: 24154-17051

FECHA: 16/05/2023

FIRMA DE CONFORMIDAD DEL CLIENTE:

TIPO DE ALIMENTACION

**BIFASICA 220 VAC
TUBERIA - DELGADA
BOTONERA: CANALIZADA POR TECNORAMPA**

COMPLEMENTOS

**-INE.
-HORARIO DE 8:00 AM A 6:00 PM.
-CORTE EN PLATAFORMA**

CONDICIONES DE ENVIO DEL EQUIPO

**PLATAFORMA: ARMADA
DIMENSIONES DE VANO:**

COLOR DEL EQUIPO

**PLATAFORMA: GRIS PLOMO
COLUMNAS: GRIS PLOMO**

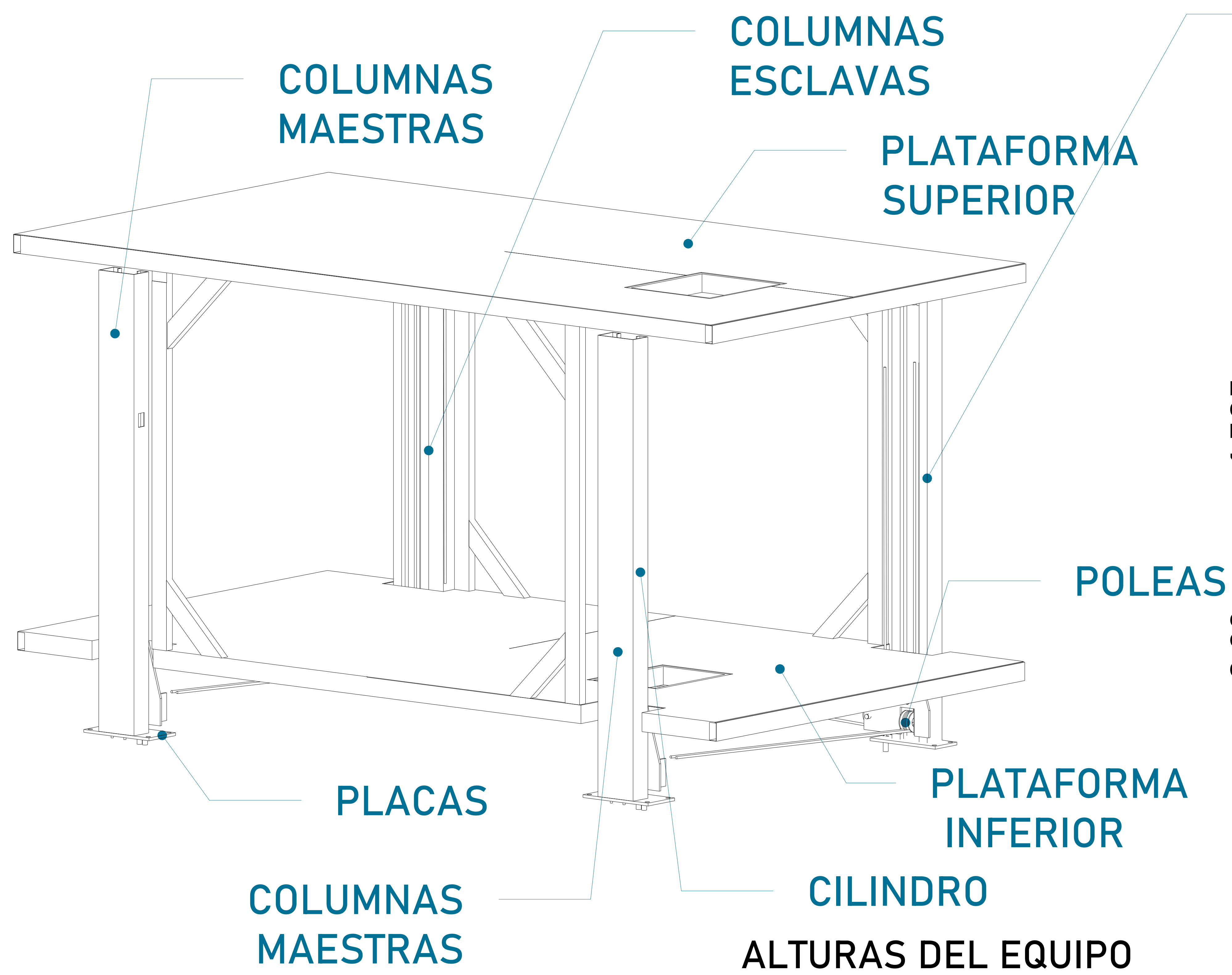

ALTURAS DEL EQUIPO

Altura total	2.60m
Altura libre int.	2.00m

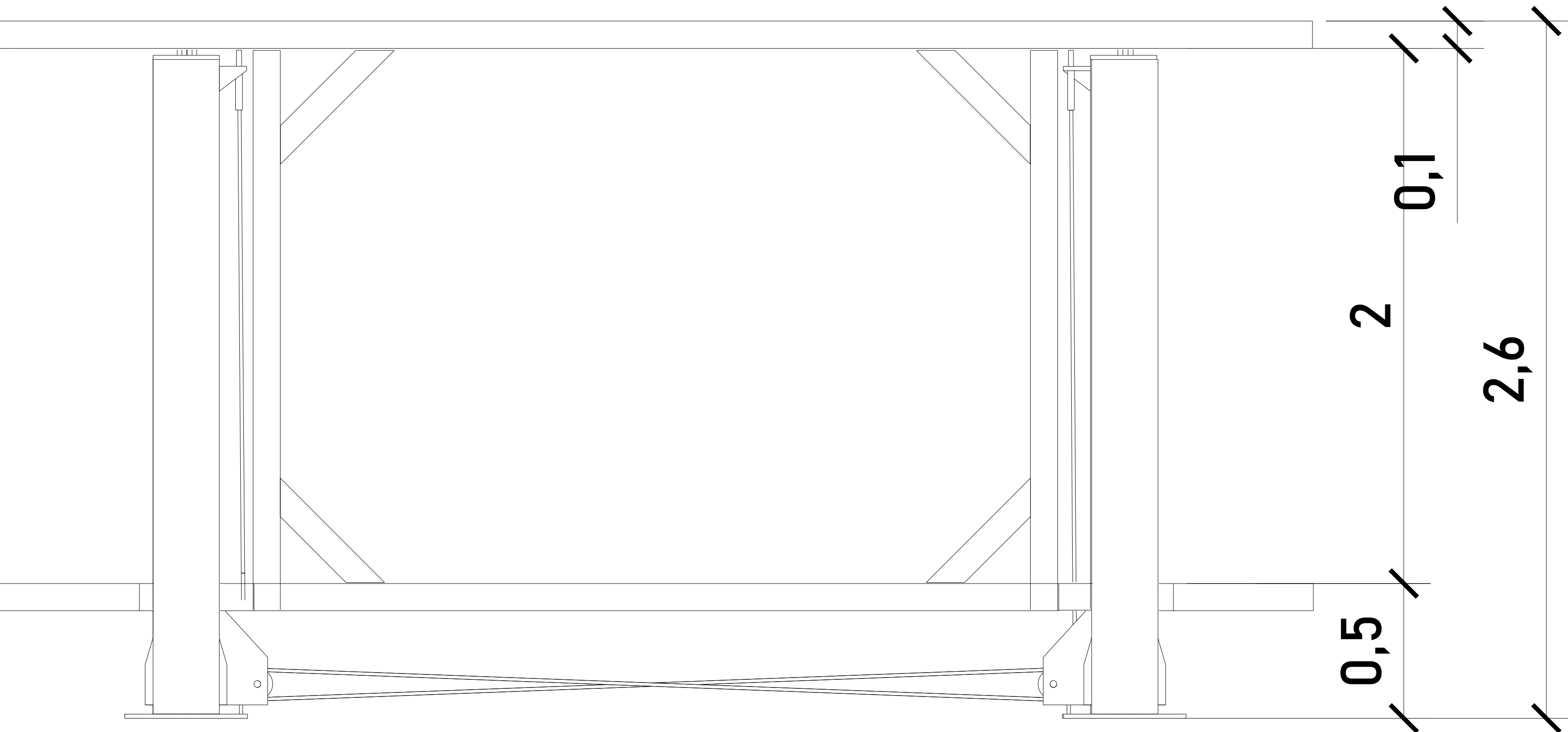

PLATAFORMA (VISTA LATERAL)

DIMENSIÓN DE PLATAFORMA

Largo	4.85m/5.02m
Ancho	2.435m

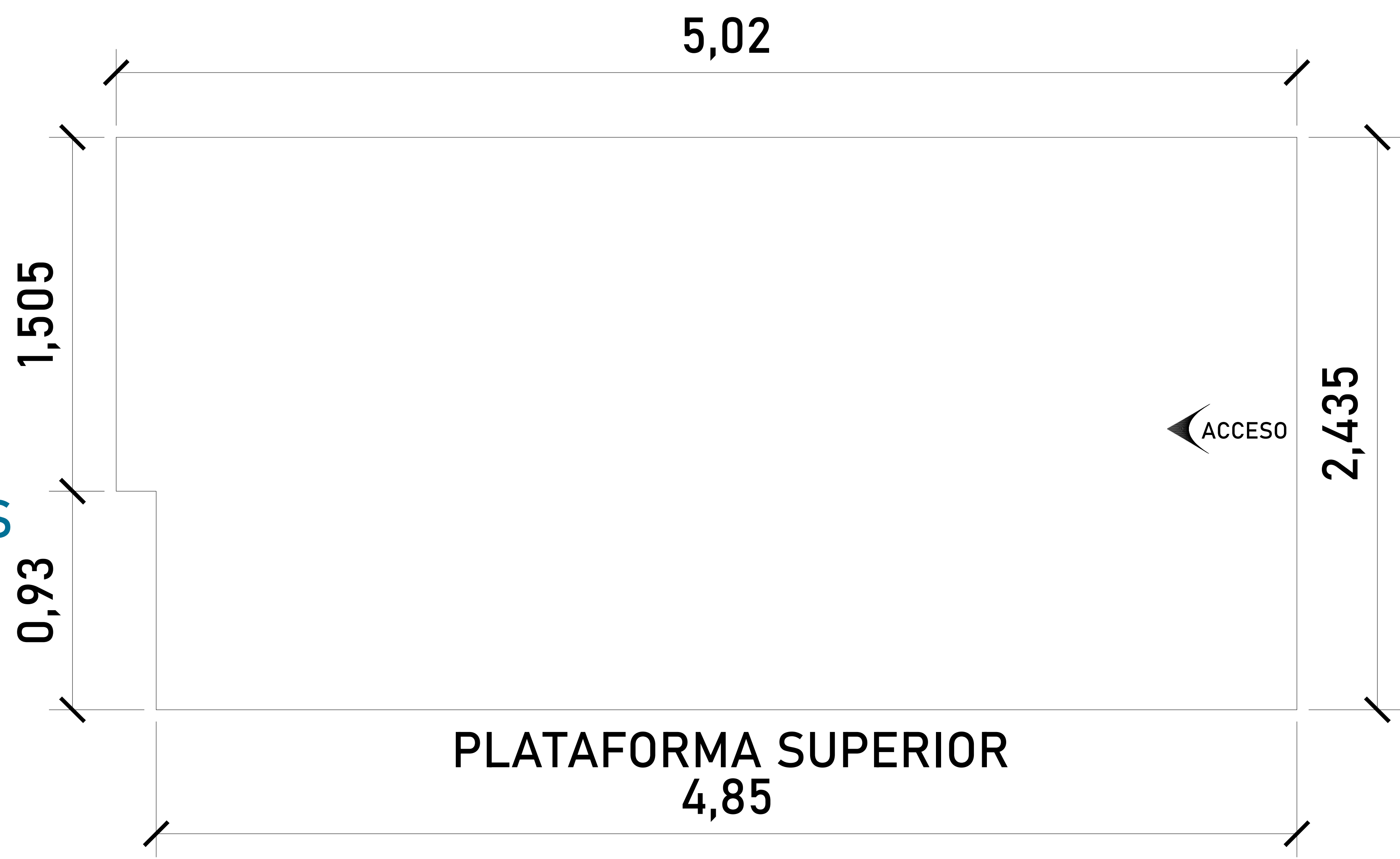

PLATAFORMA SUPERIOR
4,85

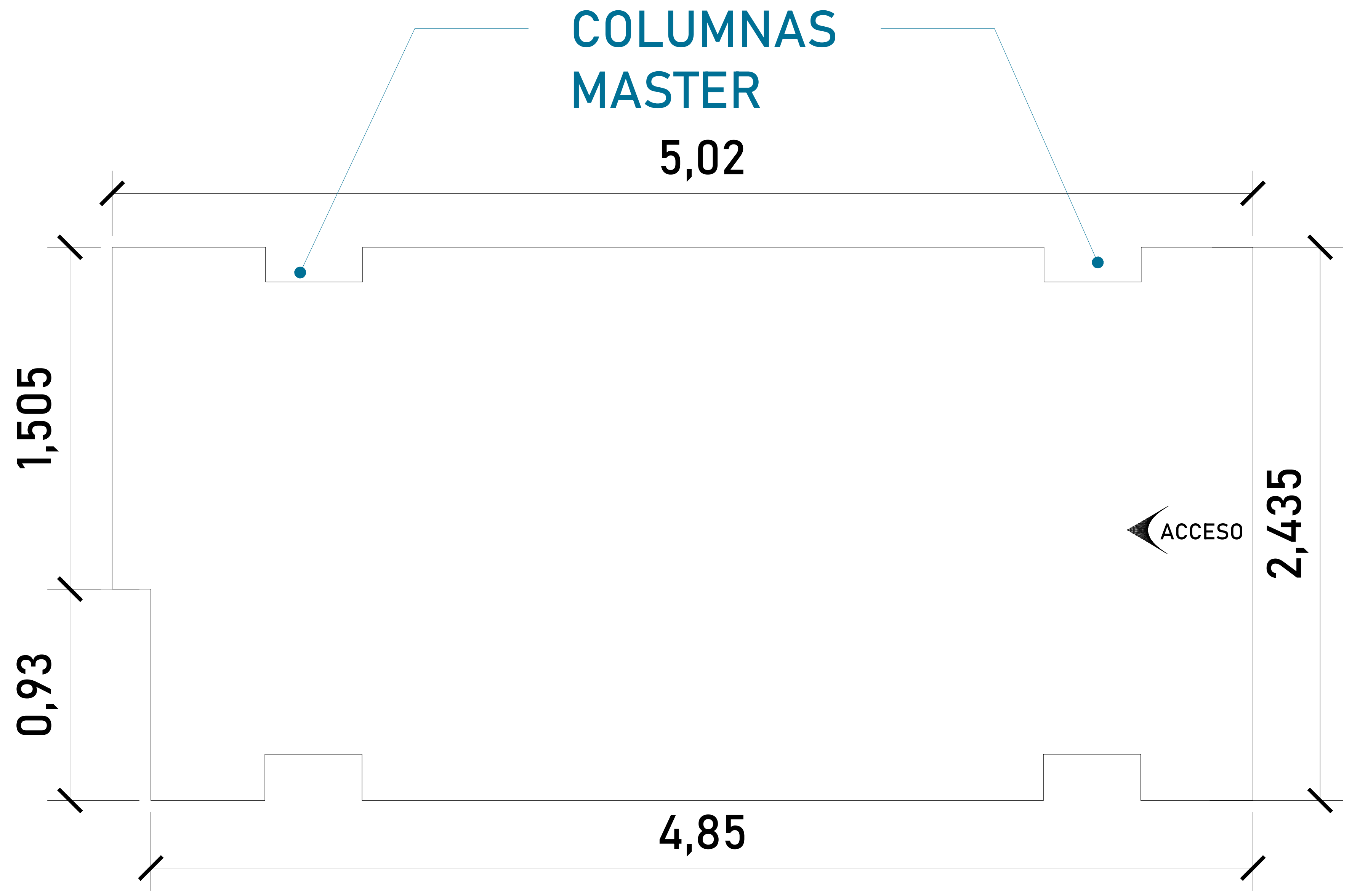

PLATAFORMA INFERIOR

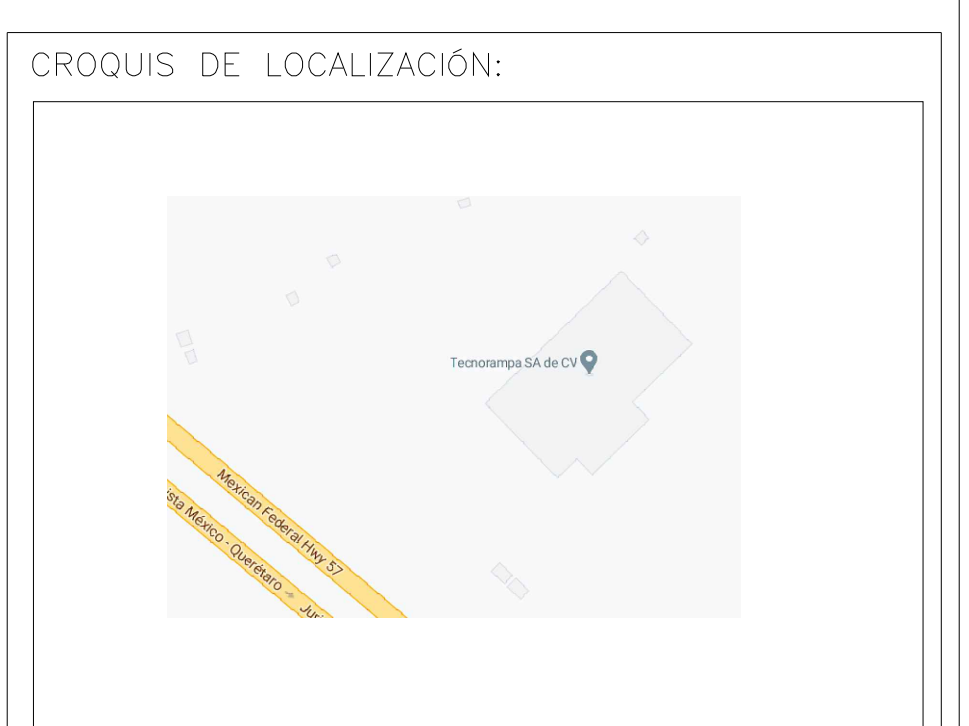

UBICACION:
Carretera Federal México-Querétaro



NOTAS GENERALES

TABLA DE MODIFICACIONES:

NO.	DESCRIPCIÓN	FECHA
0	LIBERACIÓN DE GUIA MECÁNICA	16/05/2023

EMPRESA: **TecnoRampa**
SOLUCIONES EN TRANSPORTACIÓN Y SERVICIOS

RAZÓN SOCIAL: JAIME GONZALEZ WATTY

VOBO: VENDEDOR: LIC. LUIS FRANCISCO VILLALBA

FECHA: 16/05/2023 ELEVADOR: JANDER RAMA

PLANO: DESCRIPCIÓN DE PARTES CLAVE: A-1

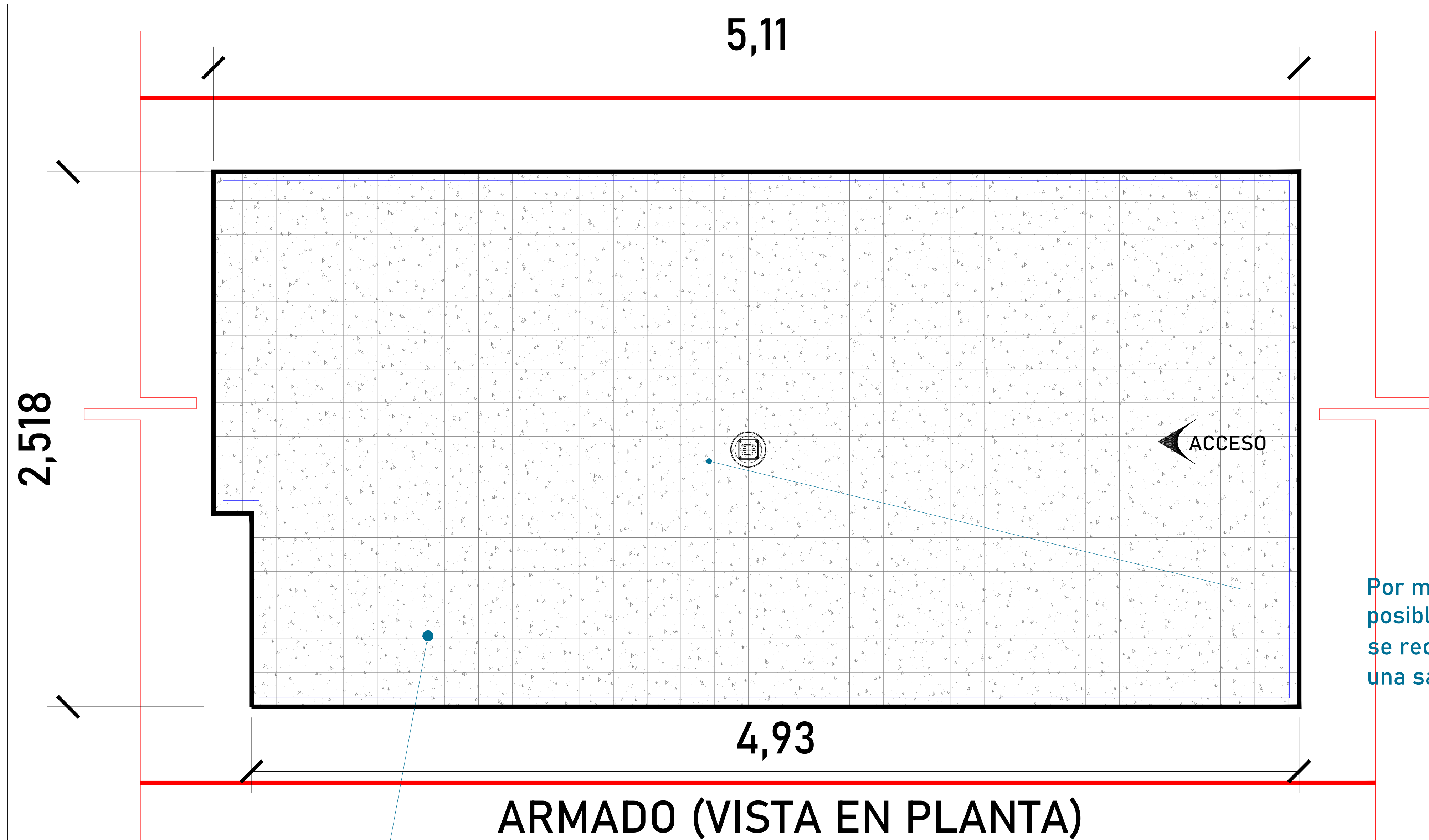

ARMADO (VISTA EN PLANTA)

ARMADO DE CONCRETO

Por motivos de seguridad ante posibles acumulaciones de agua se recomienda la instalación de una salida de drenaje (coladera)

Firme de concreto con una resistencia de $F'c = 250 \text{ kg/cm}^2$. Malla electrosoldada de 6.6.10.10 después de los 10cm

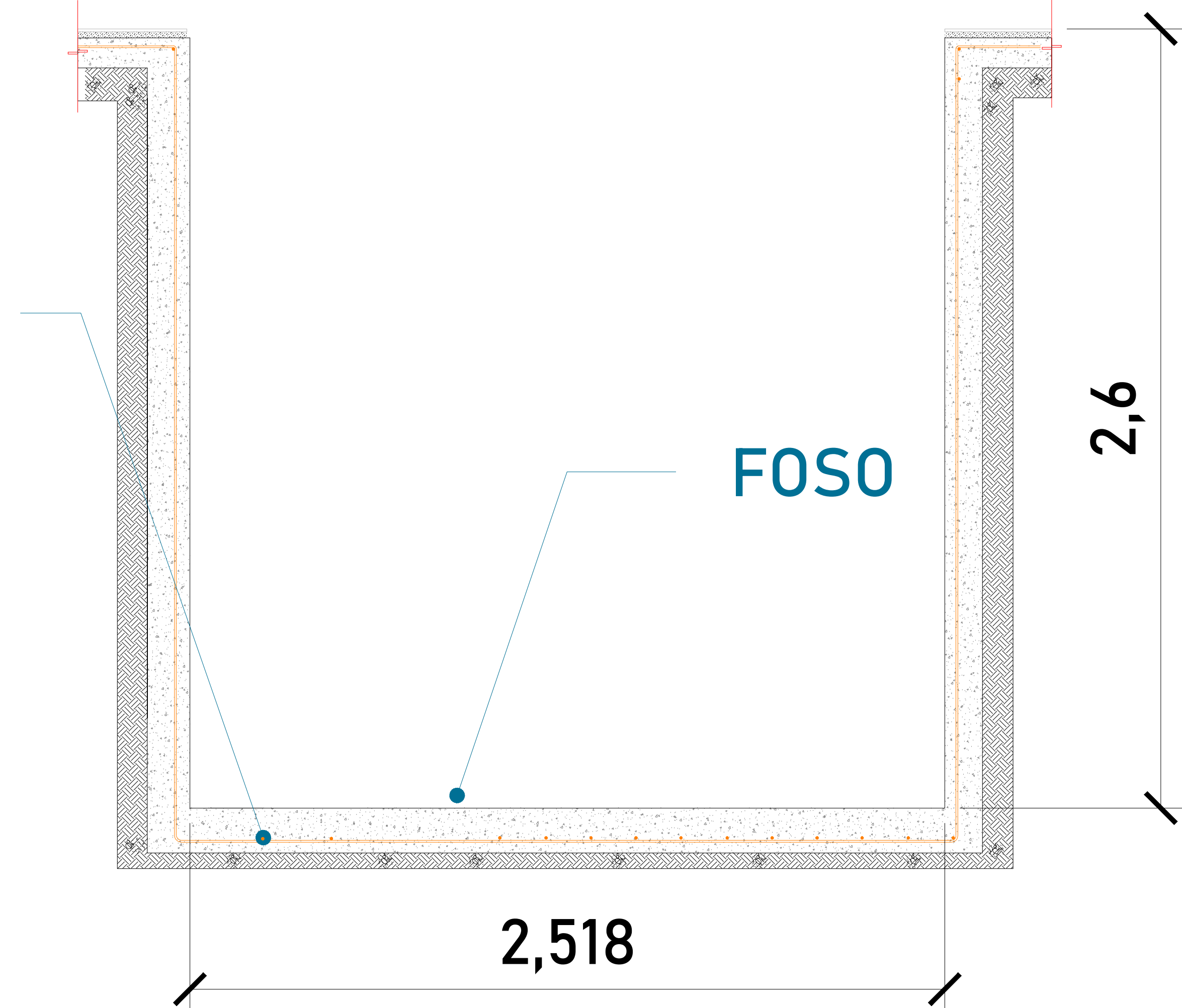

FOSO (VISTA FRONTAL)

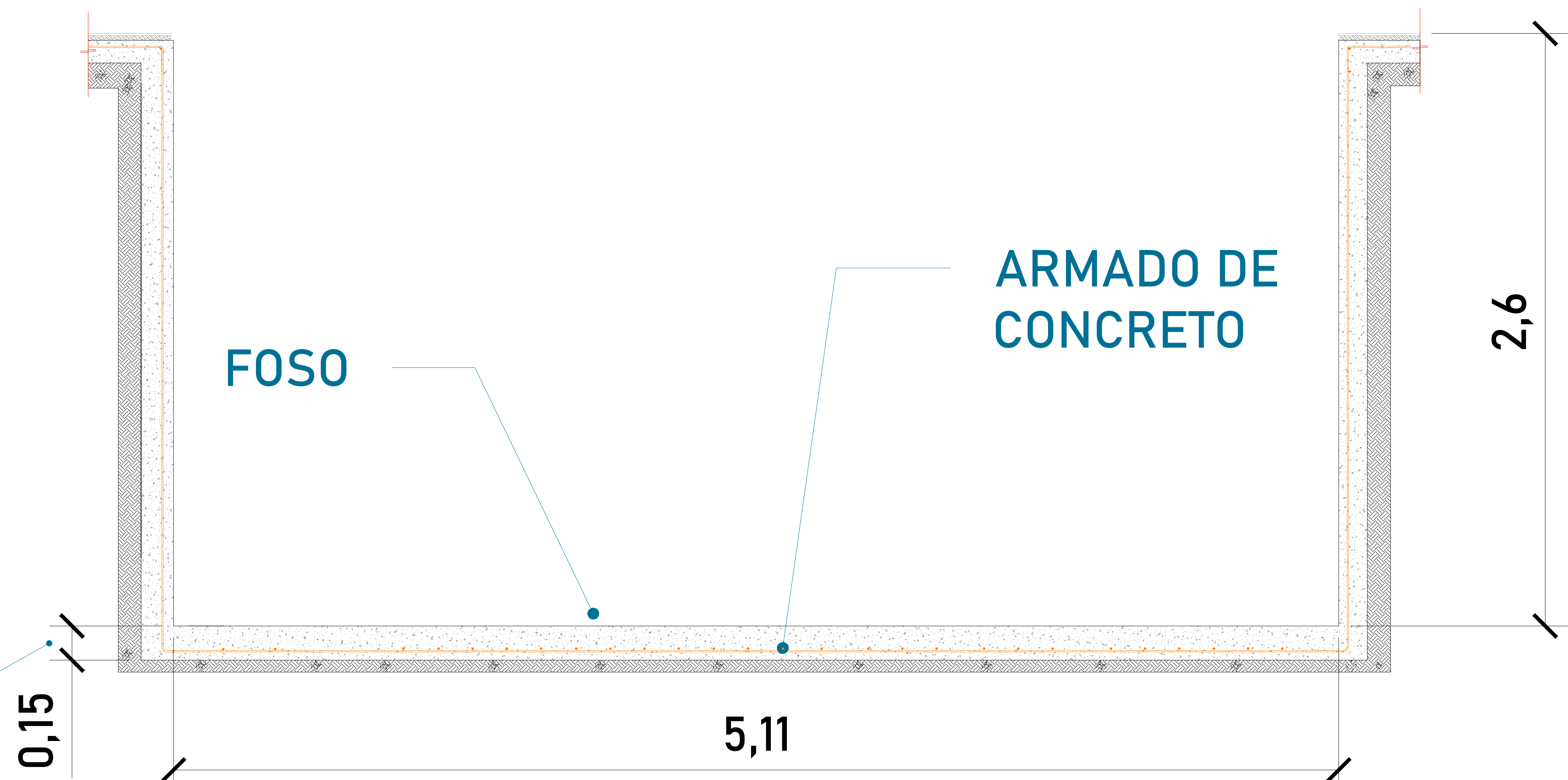

FOSO (VISTA LATERAL)

Las dimensiones del área para el elevador en este caso de 2.518m x 5.11m deberá de ser el mismo en todas las estaciones que tenga el sitio.

ESPESOR DE FIRME DE CONCRETO ARMADO RESISTENCIA DE $F'c = 250 \text{ KG/CM}^2$

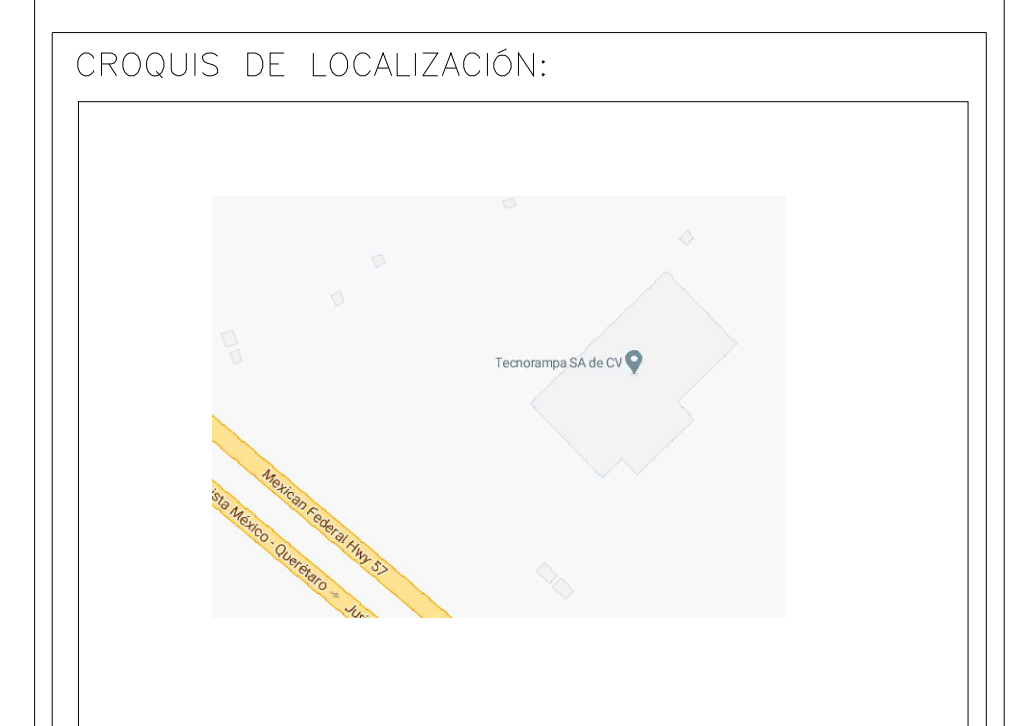

UBICACION: Carretera Federal México-Querétaro



NOTAS GENERALES

TABLA DE MODIFICACIONES:

NO.	DESCRIPCION	FECHA
0	LIBERACION DE GUIA MECANICA	16/05/2023

EMPRESA: **TecnoRampa**
 RAZÓN SOCIAL: JAIME GONZALEZ WATTY
 VENDEDOR: LIC. LUIS FRANCISCO VILLALBA
 FECHA: 16/05/2023
 ELEVADOR: JONDER RAMPA
 PLANO: HUECO PARA EL ELEVADOR
 CLAVE: A-2

FOSO

(suministrado por el cliente)

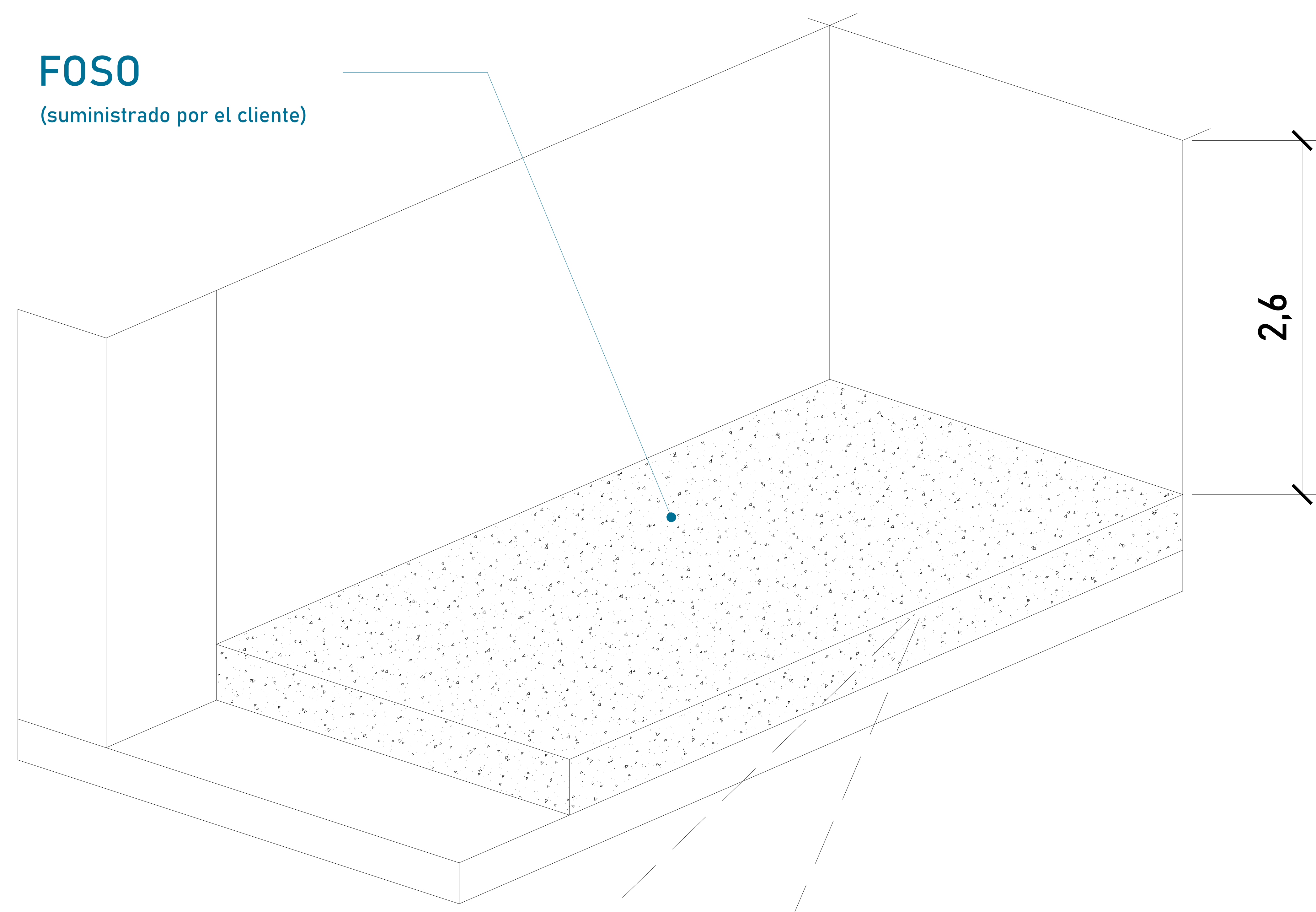

Para la instalación del equipo se colocan taquetes expansivos de $\frac{3}{4}'' \times 4 - \frac{3}{4}''$ para el anclaje de columnas con el firme, por tanto se requiere:

Firme de concreto espesor 15 cm con una resistencia de $F'C = 250 \text{ kg/cm}^2$.
Malla electrosoldada de 6.6.10.10 después de los 10cm

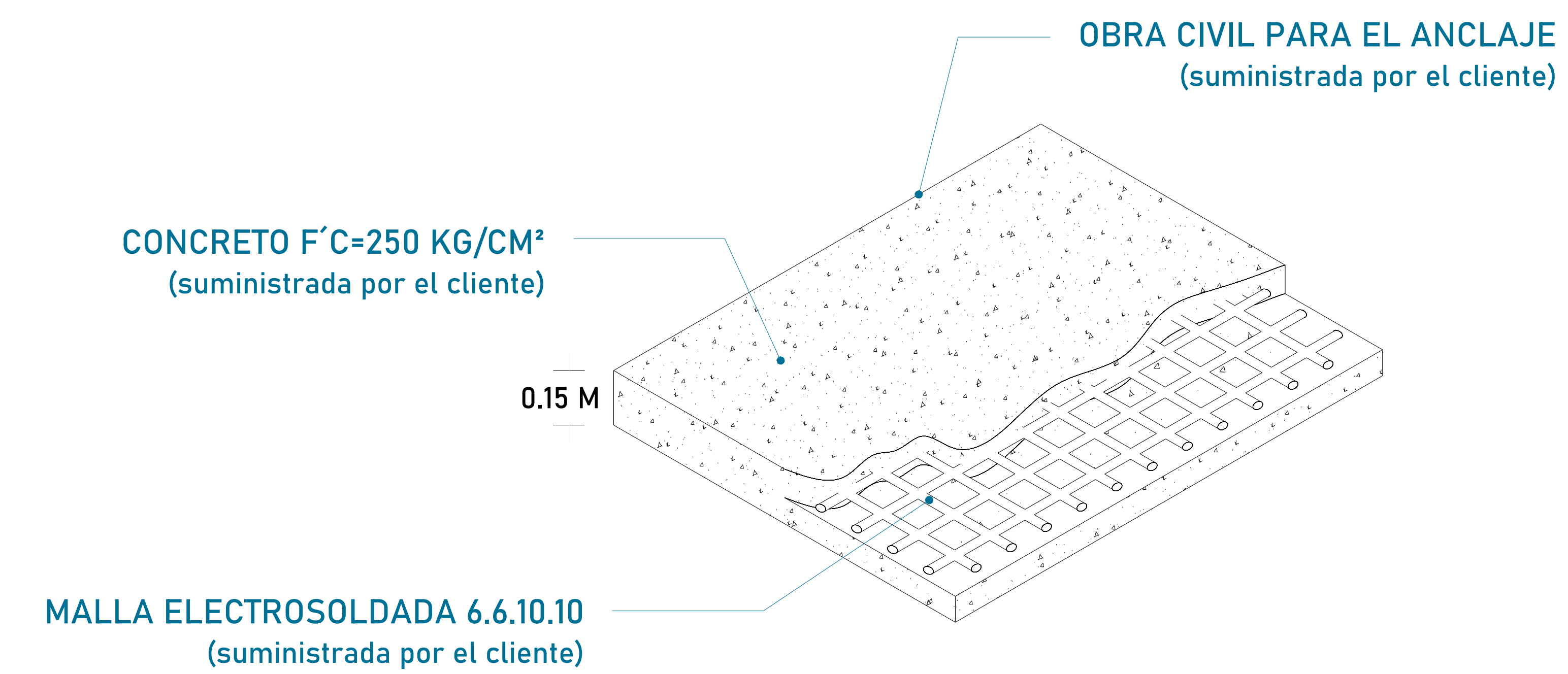

TAQUETE

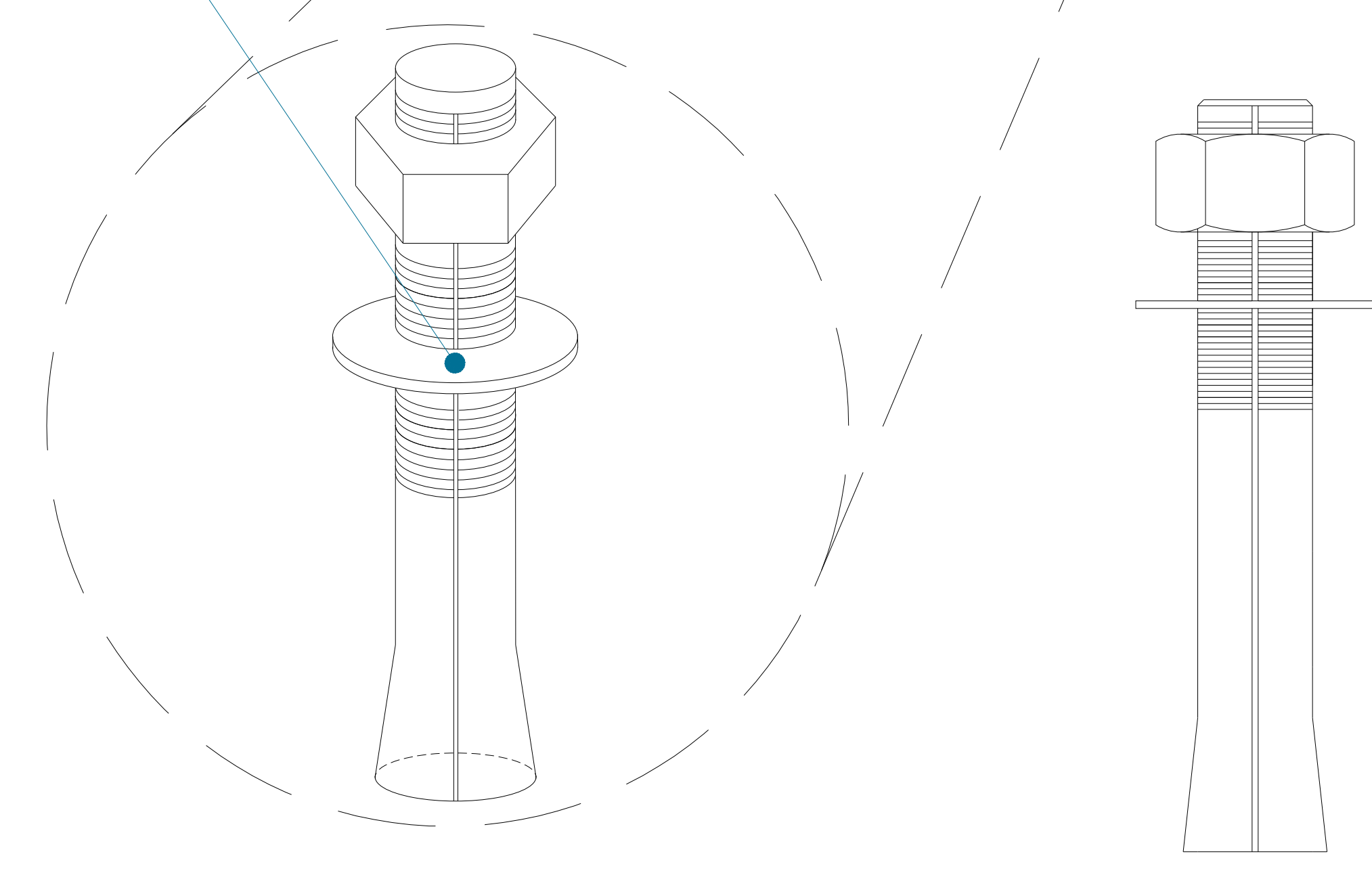

Las dimensiones de claro de elevador deberán coincidir con las dimensiones de entre piso y cada una de las estaciones, estando todo a plomo y nivelado.

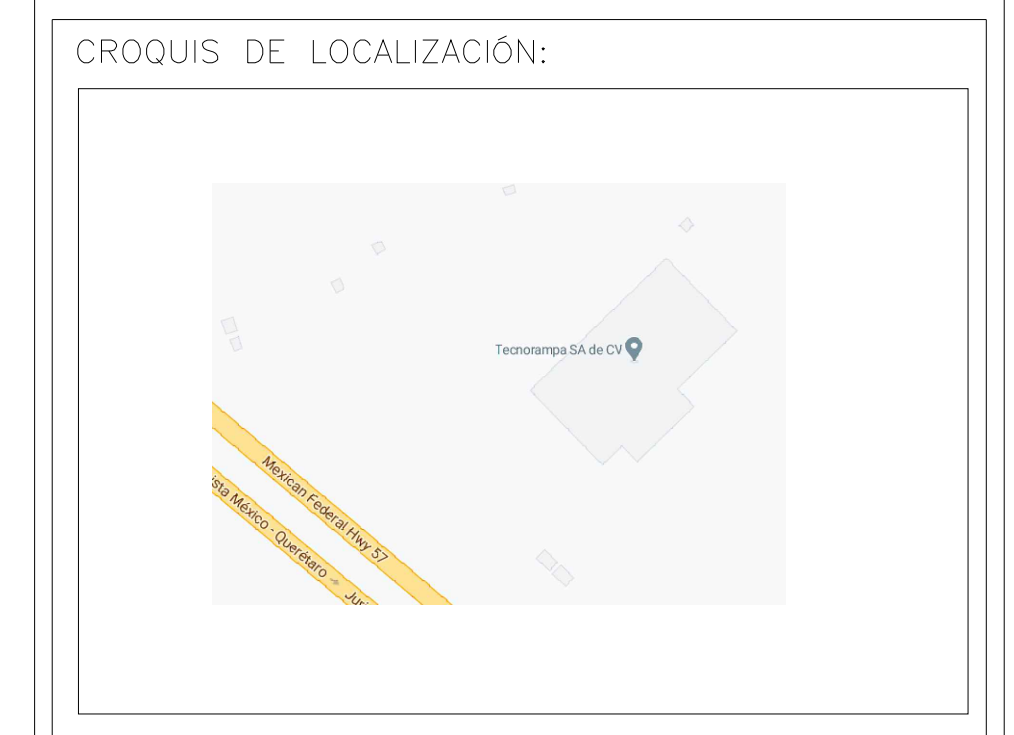

UBICACION: Carretera Federal México-Querétaro

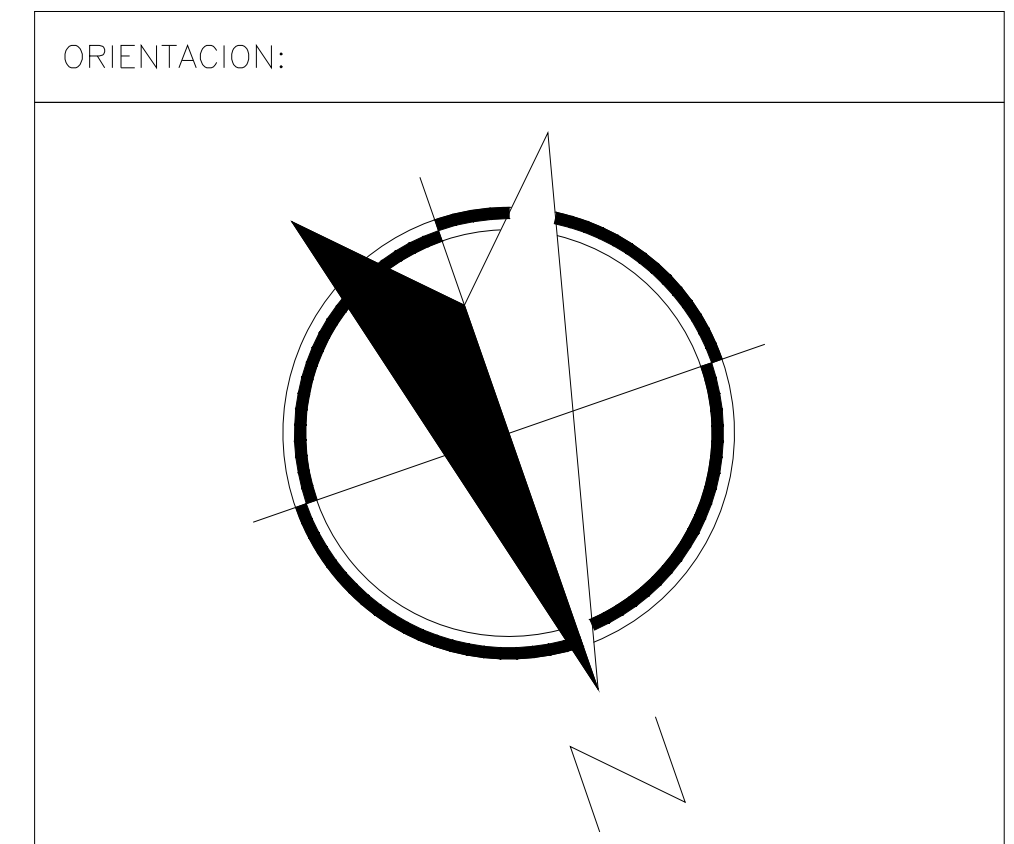

NOTAS GENERALES

TABLA DE MODIFICACIONES:

NO.	DESCRIPCION	FECHA
0	LIBERACION DE GUIA MECANICA	16/05/2023

EMPRESA: **TecnoRampa**
RAZÓN SOCIAL: JAIME GONZALEZ WATTY
VOBO: *JG* VENDEDOR: LIC. LUIS FRANCISCO VILLALBA
FECHA: 16/05/2023 ELEVADOR: JONDER RAMPA
PLANO: OBRA CIVIL CLAVE: **A-3**

DESCRIPCIÓN DE UNIDAD HIDRAULICA 3HP	
ALIMENTACION	220 VCA
NUMERO DE FASES	2
AMPERS DE CONSUMO	16
WATSS DE CONSUMO	2.2 KW
TIPO DE ACEITE	ISO 68

TABLA DE CALIBRES	
CALIBRE	DISTANCIA
8 AWG	0-10M
6 AWG	11-15 M
- (CONTEMPLAR CALCULO)	16- EN ADELANTE

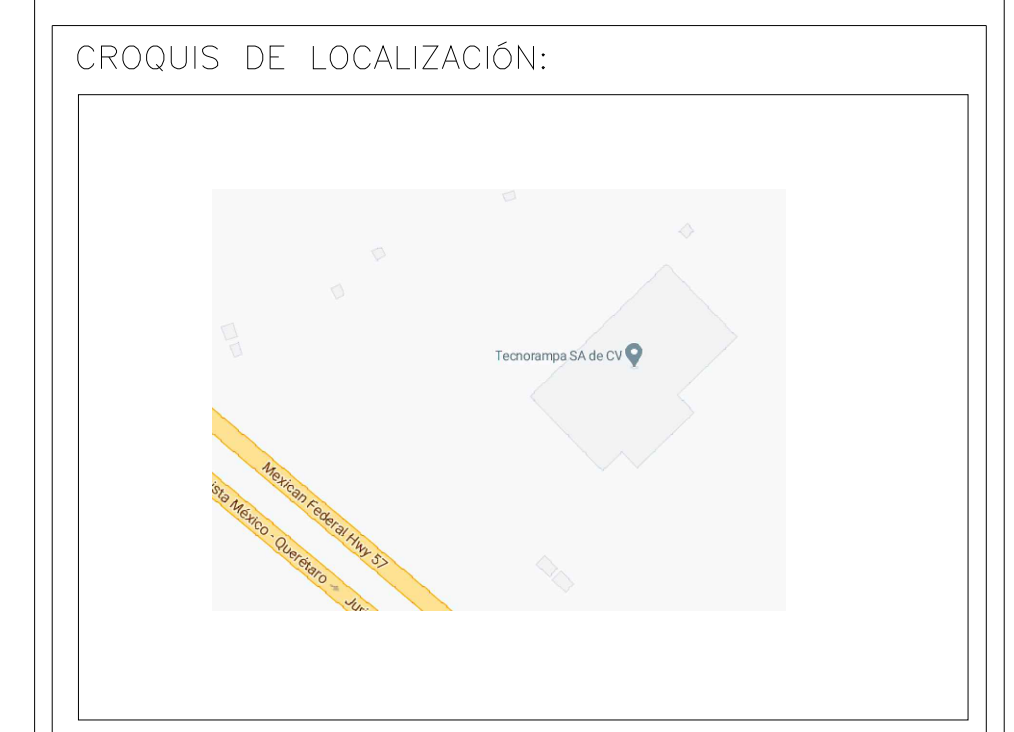

UBICACION
Carretera Federal México-Querétaro

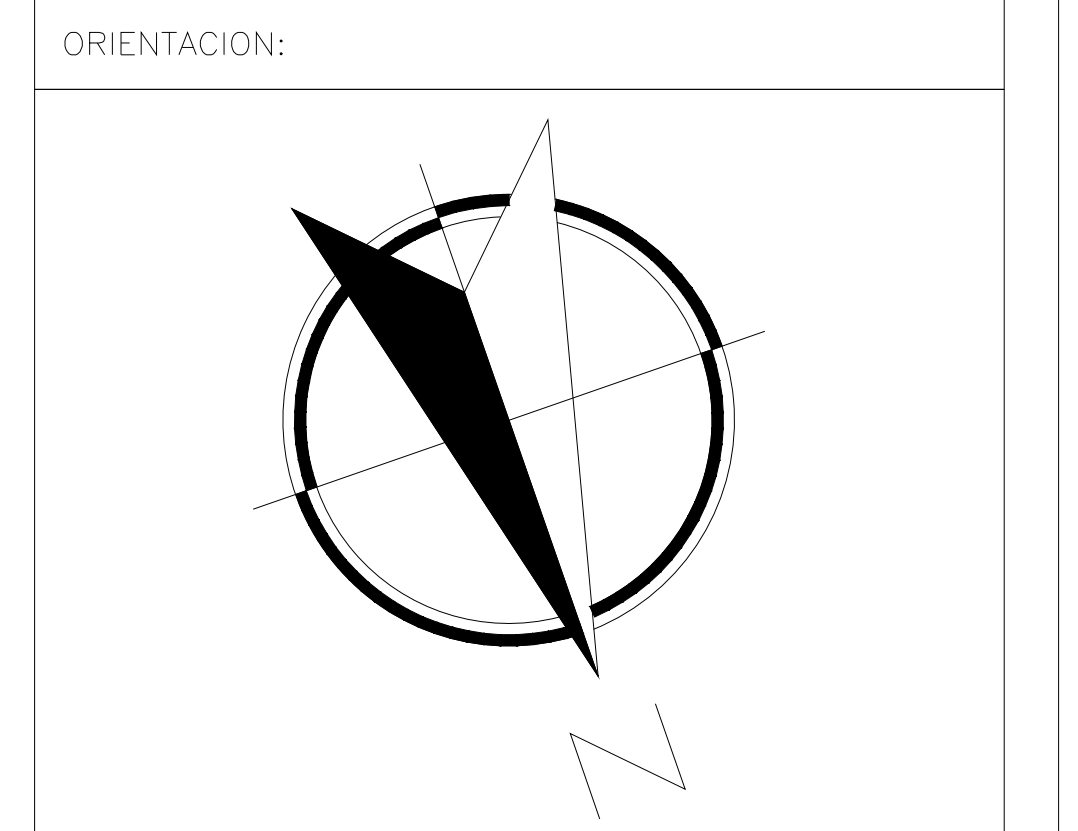

NOTAS GENERALES

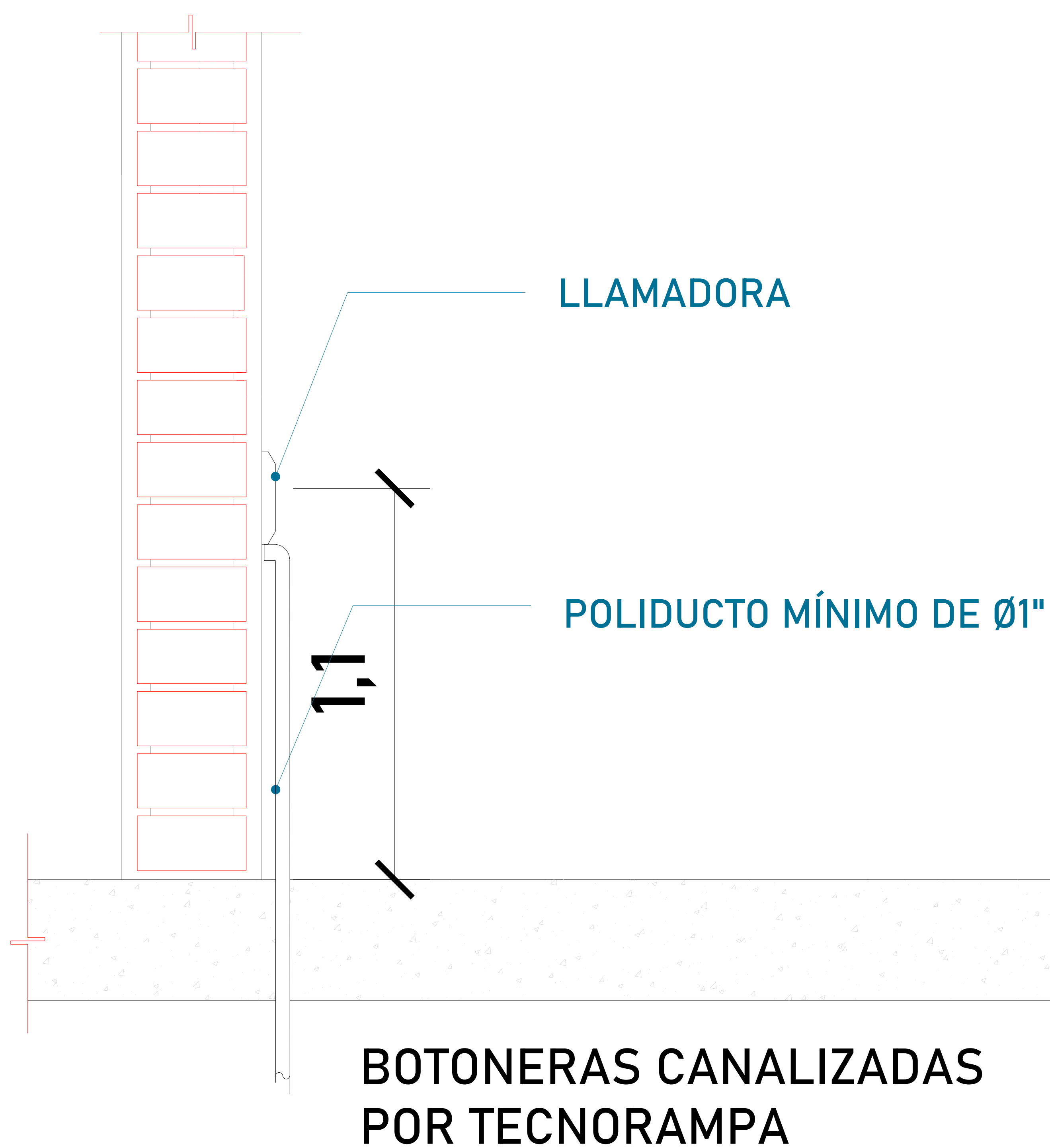

UNIDAD HIDRÁULICA
El motor del equipo Tecnorampa, debe estar protegido del polvo y agua o cualquier sustancia que pudiera contaminar el aceite por eso se solicita un nicho de 0.85mx0.65mx2.00m para su resguardo.

El cliente suministra, instala y energiza centro de carga con alimentación bifásica a 220V, con neutro y tierra física, e interruptor termomagnético de 2 x 30 Amp exclusivo para el elevador, deberá colocarse en el área donde se ubique la unidad hidráulica y control eléctrico proporcionado por TECNORAMPA a no mayor de 5.00m del área del equipo.
Por seguridad no deberá ser manipulado por personal no autorizado

*Al hacer caso omiso de las indicaciones ya dictadas y tenga alguna falla el equipo, Tecnorampa no se hará responsable de estas, además de que el año de garantía no tendría cobertura para estos daños.

TABLA DE MODIFICACIONES:		
NO.	DESCRIPCIÓN	FECHA
0	LIBERACIÓN DE GUIA MECÁNICA	16/05/2023

EMPRESA: **TecnoRampa**
SOLUCIONES EN TRANSPORTACIÓN Y MOVILIDAD

RAZÓN SOCIAL: JAIME GONZALEZ WATY

VOBO: VENDEDOR: LIC. LUIS FRANCISCO VILLA E.

FECHA: 16/05/2023 ELEVADOR: TECNORAMPA

PLANO: ALIMENTACIÓN Y BOTONERAS CLAVE: A-4

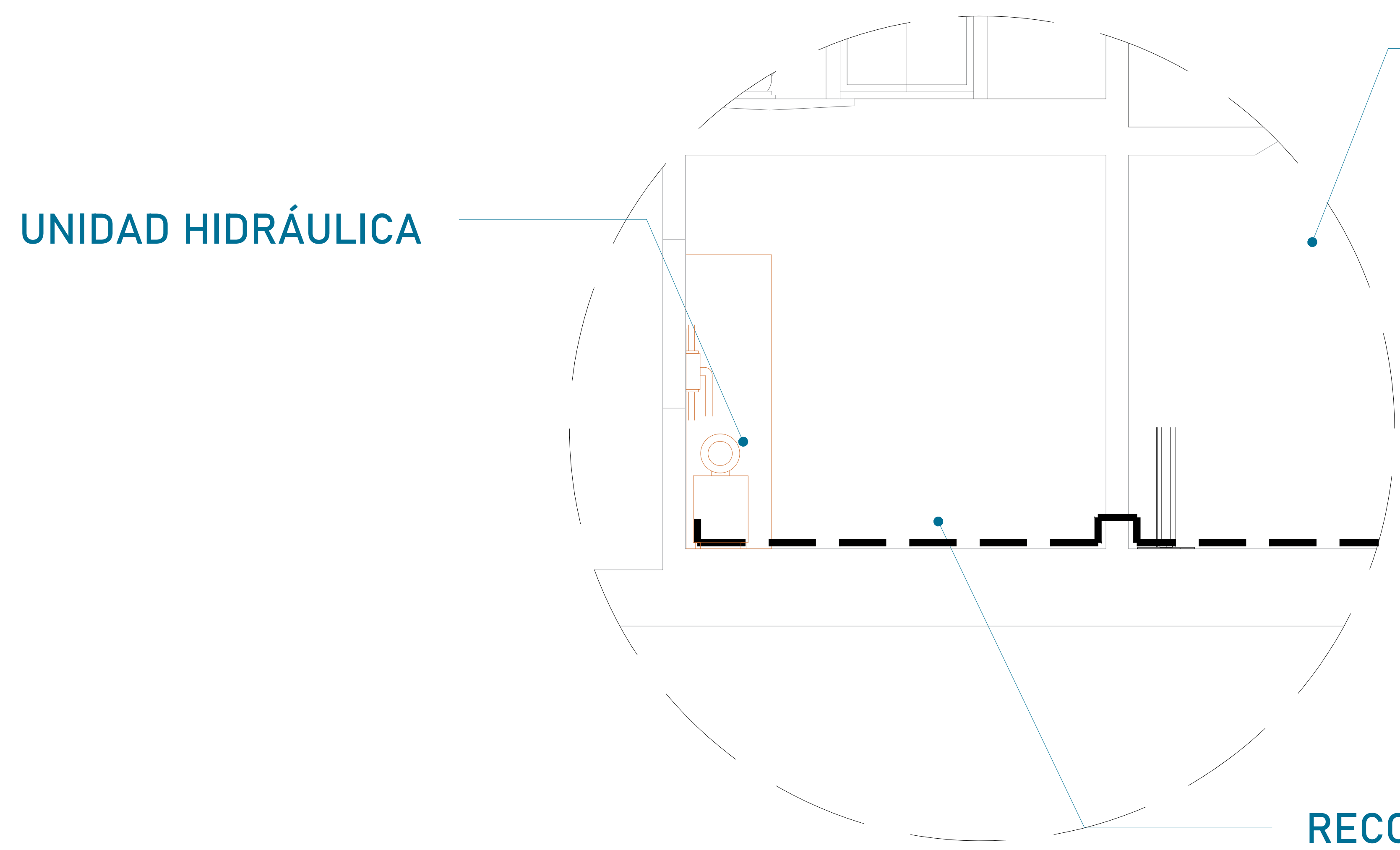

EQUIPO TECNORAMPA

UNIDAD HIDRÁULICA

El tubing que es la conexión del mecanismo del elevador a la Unidad Hidráulica, donde pasa el aceite. No tiene que tener una distancia máxima de 5.00m lineales.

RECORRIDO DE TUBING

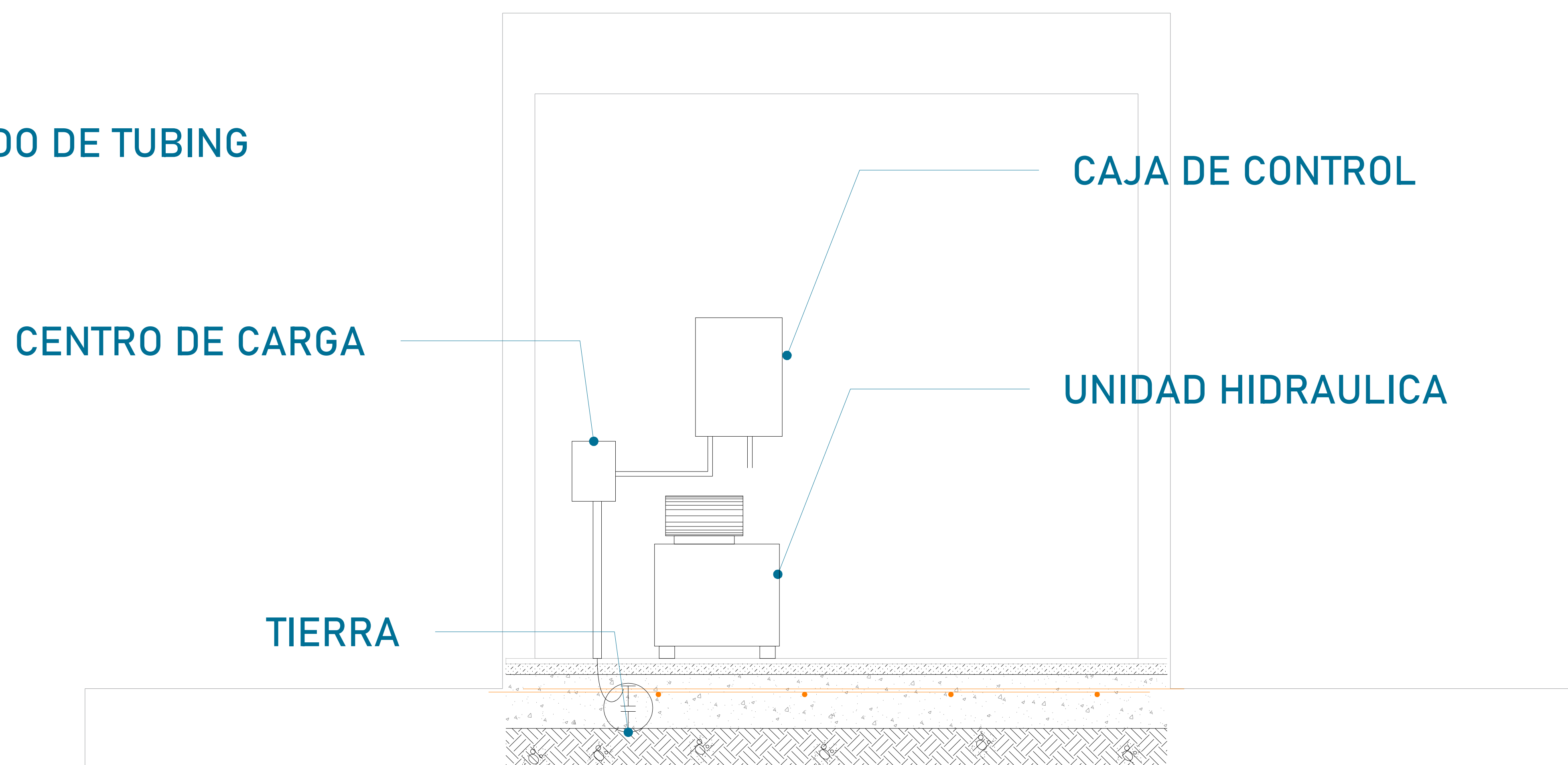

CENTRO DE CARGA

TIERRA

CAJA DE CONTROL

UNIDAD HIDRAULICA

Para la alimentación del equipo se requiere una Unidad Hidráulica se solicita que este motor este lo mas cerca posible del equipo, por lo tanto se solicita al cliente tener un ducto de 3" para poder pasar ahí el tubing y los cables para la botoneras

La imagen es solamente ilustrativa.

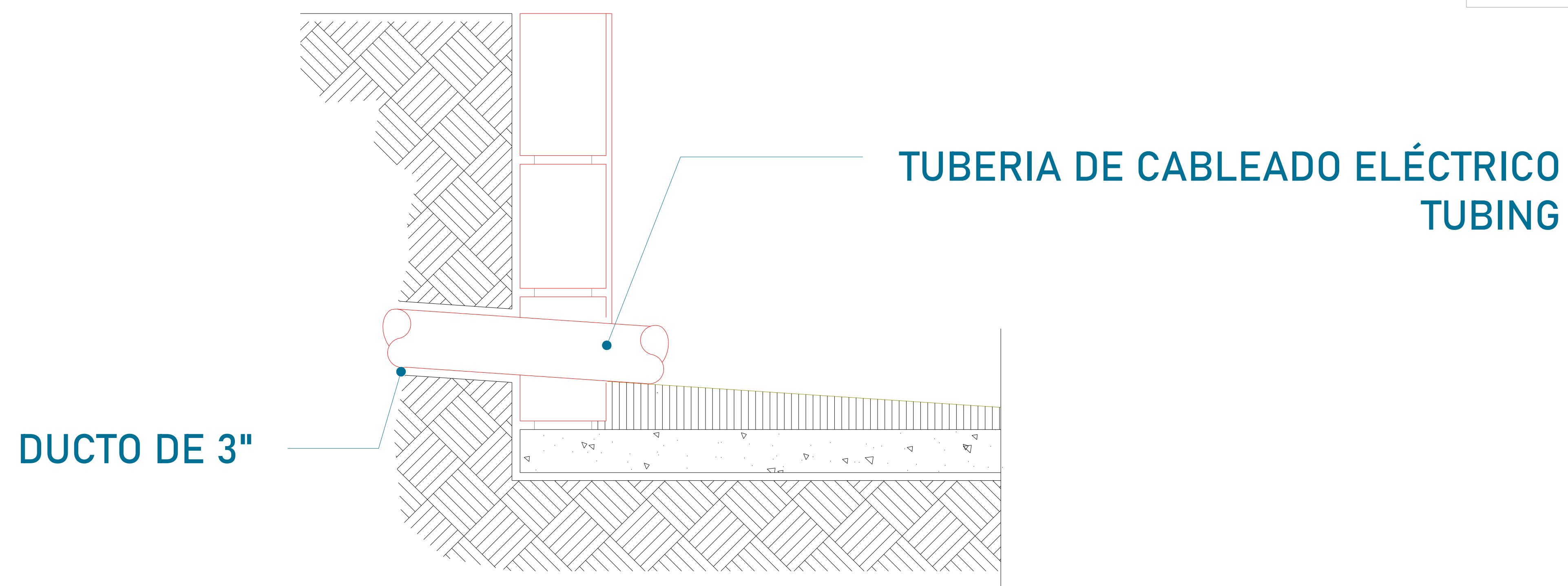

DUCTO DE 3"

TUBERIA DE CABLEADO ELÉCTRICO
TUBING

CROQUIS DE LOCALIZACIÓN:

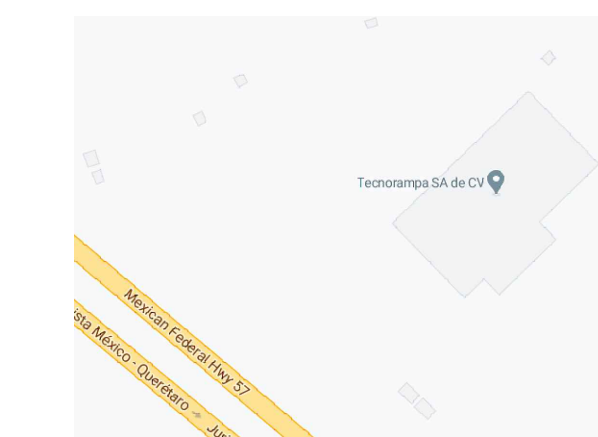

UBICACION

Carretera Federal México-Querétaro

ORIENTACION:

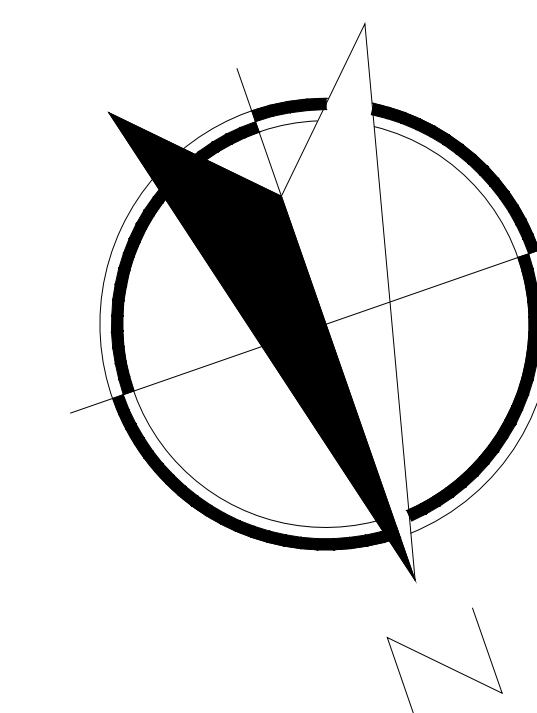

NOTAS GENERALES

TABLA DE MODIFICACIONES:

NO.	DESCRIPCION	FECHA
0	LIBERACION DE GUIA MECANICA	16/05/2023

EMPRESA: **TecnoRampa**
Mantenimiento de Ascensores y Escaleras

RAZÓN SOCIAL :
JAIME GONZALEZ WATY

VOBO:  VENDEDOR:
LIC. LUIS FRANCISCO VILA E.

FECHA: 16/05/2023 ELEVADOR:

PLANO: DUCTO Y UNIDAD HIDRÁULICA CLAVE: A-5

PRECAUCIONES

No operar el elevador cuando exista fuga de fluido hidráulico.

Respetar las indicaciones sin sobrepasar su capacidad de peso 2500kg.

No operar el equipo, sin antes haber sido entregado por un personal asignado de la empresa Tecnorampa.

No utilizar el elevador en casos de incendio.

No operar el elevador en caso de que los cables de acero se encuentren deshilados.

REQUISITOS DE INSTALACION

- 1.- El foso estará en óptimas condiciones
 - a) No encharcamientos
 - b) No objetos ni materiales dentro
 - c) Acceso libre al área de instalación
- 2.- Se necesita energía a 220V, para conectar una maquina de soldar a 2 fases, capacidad de consumo de 60 Amp
*En dado caso de no contar con la alimentación, contacte a su vendedor para dar solución.
- 3.- La obra civil (foso y refuerzos) debera estar lista en la fecha programada de su instalación.
- 4.- Considerar el espacio de accesos en sitio para ingresar con el equipo al lugar de instalación.



UBICACION:
Carretera Federal México-Querétaro

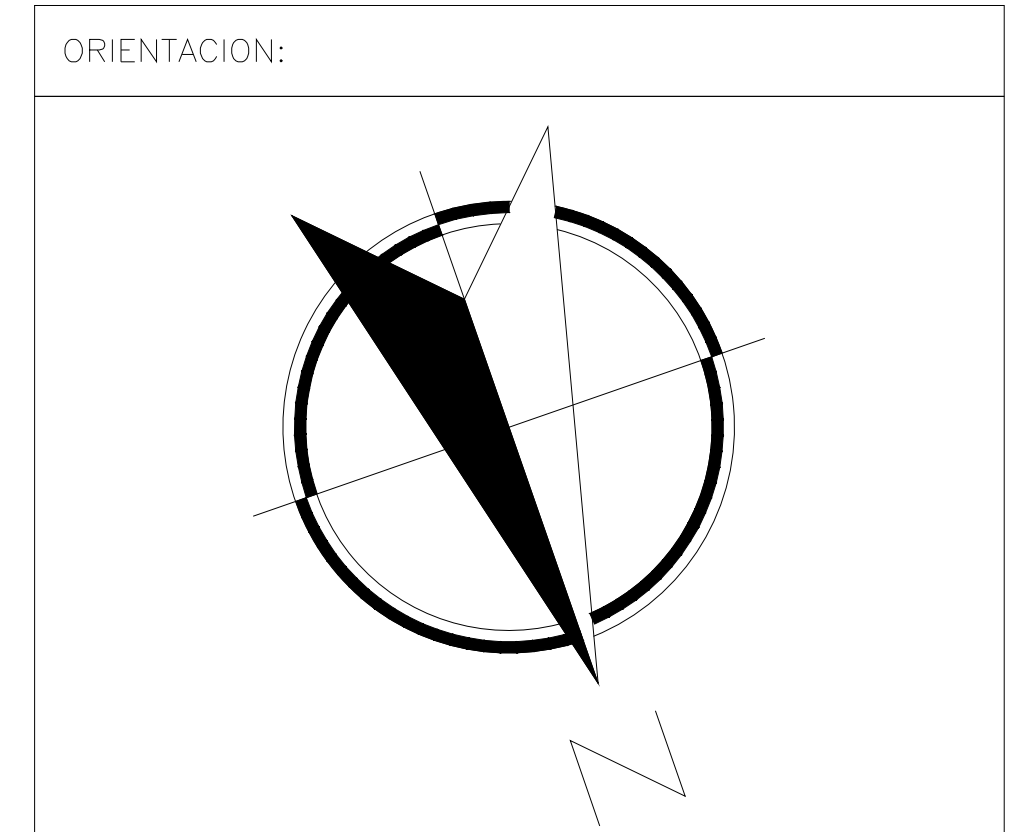

NOTAS GENERALES

TABLA DE MODIFICACIONES:

NO.	DESCRIPCION	FECHA
0	LIBERACION DE GUIA MECANICA	16/05/2023

EMPRESA: **TecnoRampa**
SOLUCIONES EN TRANSPORTES Y ELEVADORES

RAZÓN SOCIAL :
JAIME GONZALEZ WATTY

VOBO: VENDEDOR:
LIC. LUIS FRANCISCO VILLA E.

FECHA: 16/05/2023 ELEVADOR:
LUCAS RAMO

PLANO: COMPLEMENTOS CLAVE: A-6