

DIRECCION: AUTOPISTA
MEXICO-QUERETARO KM
175+494 COLONIA EL SAUZ
BAJO

TEL: 01 427 272 40 41

DESCRIPCION DEL EQUIPO:

ELEVADOR AUTOS - PLATAFORMA

CARGA: 3,500 KG.

RECORRIDO: 6.30 m

ESTACIONES: 3

UH: 10 HP

VENDEDOR: LIC. LUIS FRANCISCO VILLA E.

RAZON SOCIAL: GRUPO BLQ S.A. DE C.V.

NO. DE CLIENTE: 31175 - 24503

FECHA: 30/04/2024

FIRMA DE CONFORMIDAD DEL CLIENTE:

TIPO DE ALIMENTACION

TRIFÁSICA 220 VAC

TUBERIA: DELGADA

BOTONERA: CANALIZADAS POR TECNORAMPA

COMPLEMENTOS

- UNA GUILLOTINA INDEPENDIENTE PARA P.B. Y UNA INDEPENDIENTE PARA SÓTANO 2
- 08:00 A.M. A 06:00 P.M.
- INSTALACIÓN A PIE DE BANQUETA
- SUMINISTRO E INSTALACIÓN POR PARTE DEL CLIENTE EN FOSO (VER HOJA A-2) DE 2 PLACAS DE 44 x 71 x 1/2" DE ESPESOR Y 2 PLACAS DE 40 x 71 x 1/2" DE ESPESOR PARA RECIBIR Y ANCLAR LAS 4 COLUMNAS DEL ELEVADOR
- UNIDAD HIDRÁULICA EN SÓTANO 2

CONDICIONES DE ENVIO DEL EQUIPO

CABINA: ARMADA

COLUMNAS: COMPLETAS

DIMENSIONES DE VANO:

COLOR DEL EQUIPO

PLATAFORMA: GRIS

COLUMNAS: NEGRO

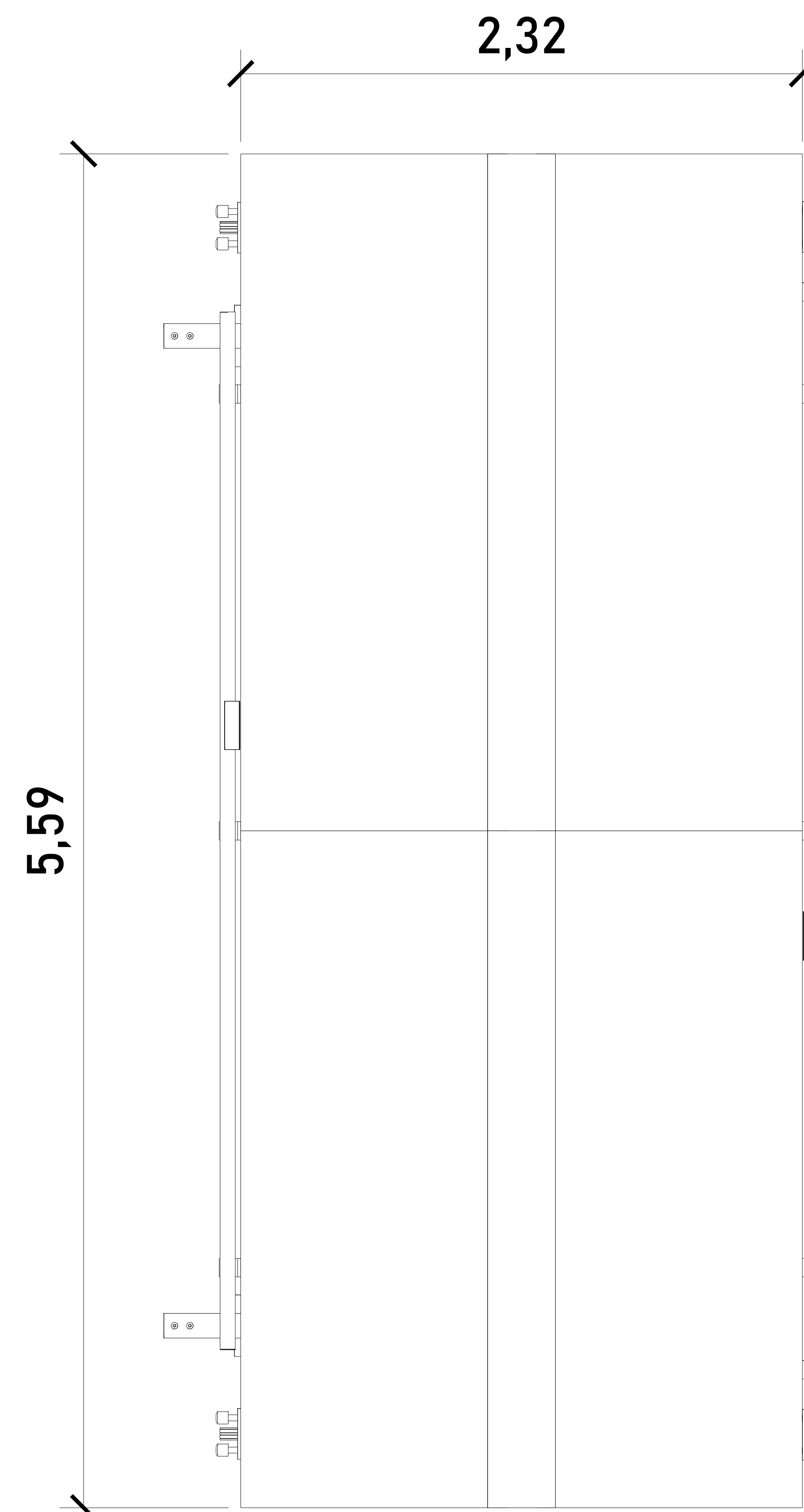
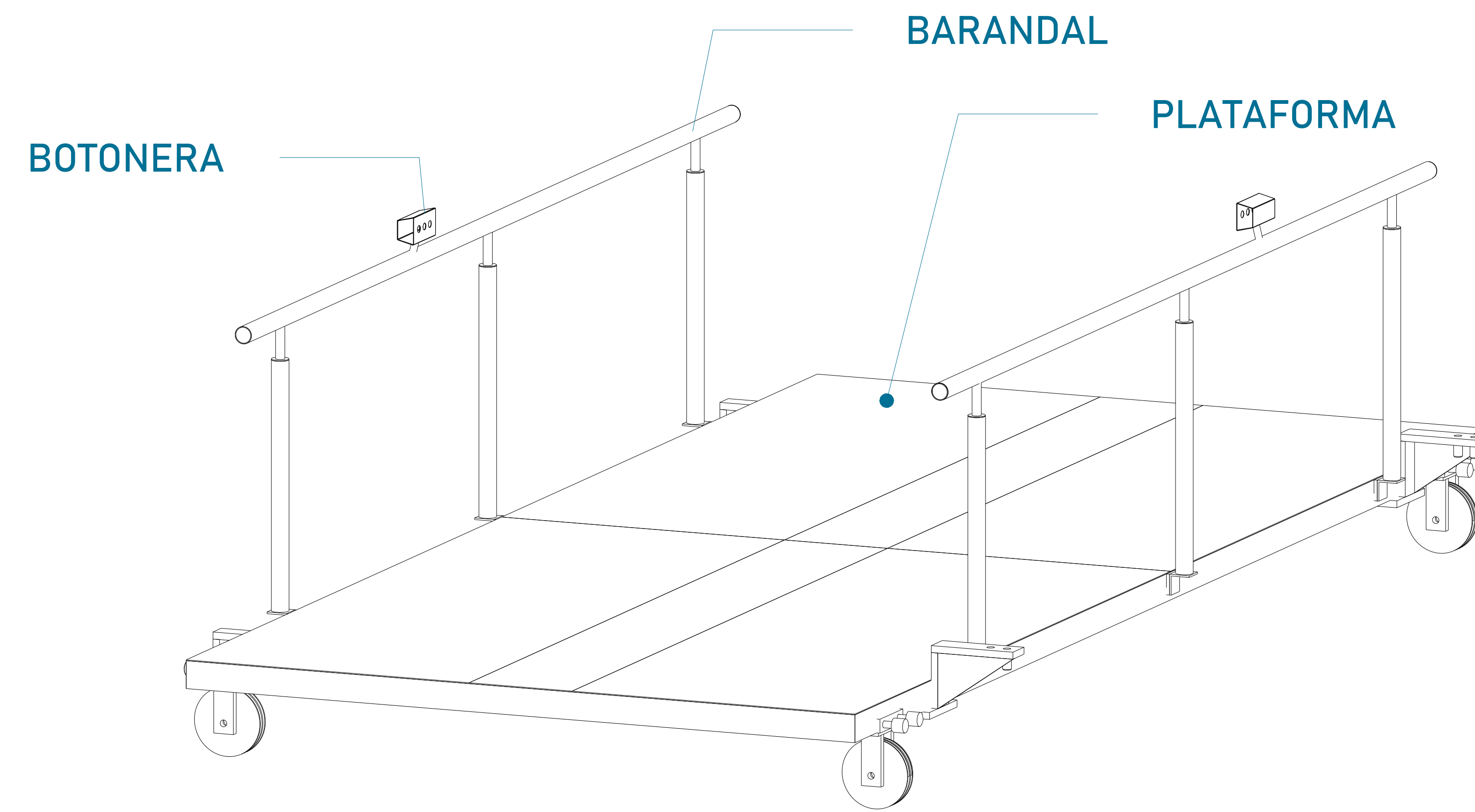
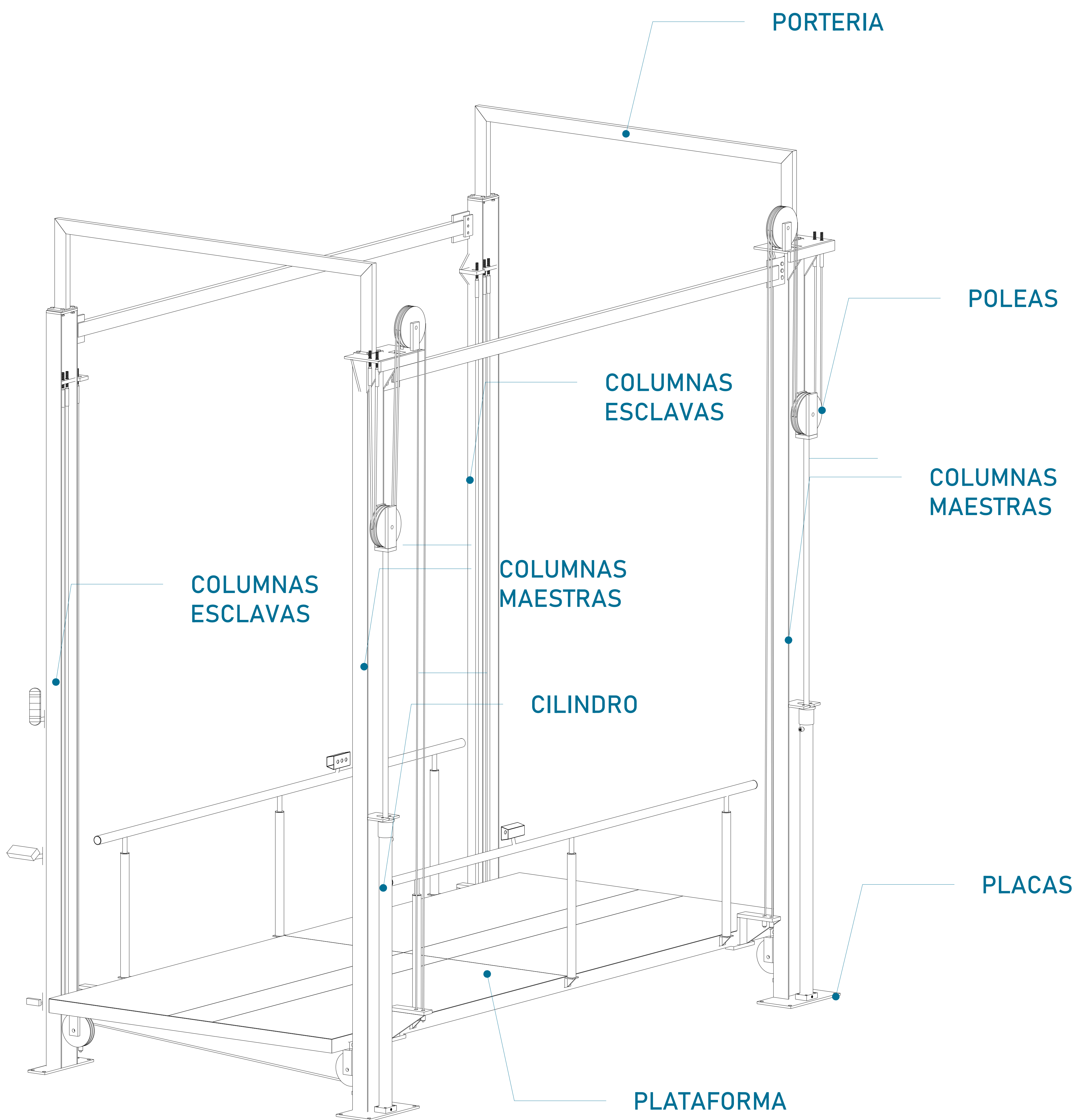

DIMENSIÓN DE PLATAFORMA

Largo	5.59m
Ancho	2.32m

CROQUIS DE LOCALIZACIÓN:

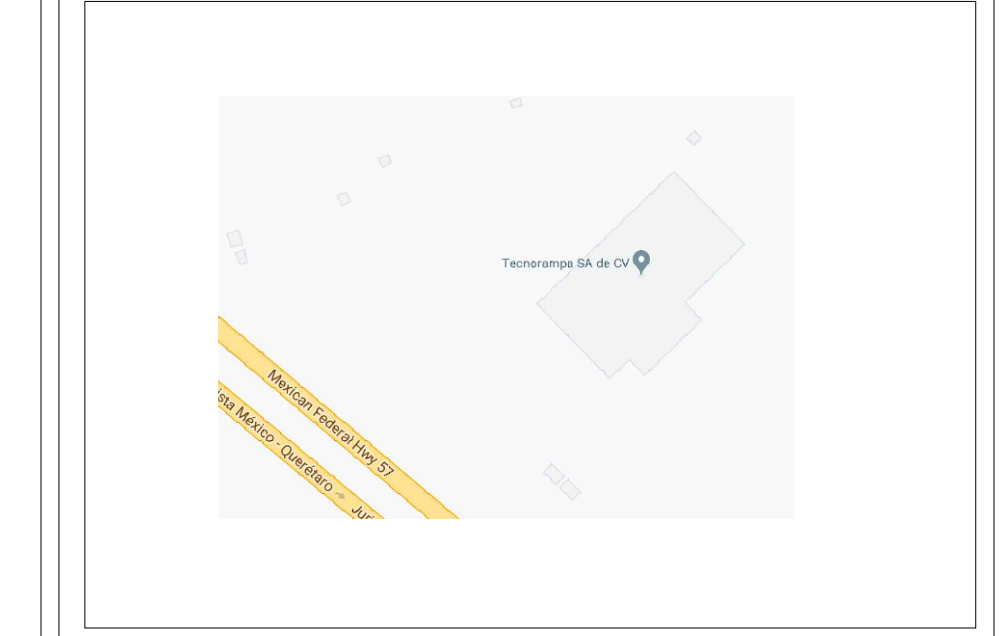

UBICACION
Carretera Federal México-Querétaro

ORIENTACION:

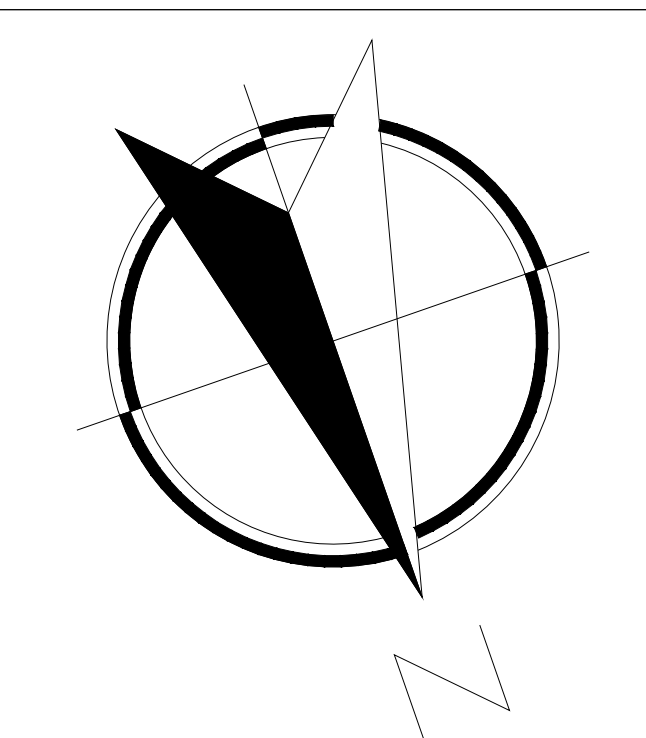

NOTAS GENERALES

TABLA DE MODIFICACIONES:

NO.	DESCRIPCIÓN	FECHA
0	LIBERACIÓN DE GUIA MECÁNICA	30/04/2024

EMPRESA: **TecnoRampa**
SOLUCIONES EN TRANSPORTACIÓN Y SERVICIOS

RAZÓN SOCIAL: GRUPO BLQ S.A. DE C.V.

VOBO: VENDEDOR: LIC. LUIS FRANCISCO VILLA E.
FECHA: 30/04/2024 ELEVADOR: AUTOS PLAT

PLANO: DESCRIPCIÓN DE PARTES CLAVE: A-1



TABLA DE ACCESOS

ACCESO 1	PB
ACCESO 2	S1, S2

ÁREA PARA U.H. EN SÓTANO 2
 Por motivos de seguridad ante posibles acumulaciones de agua, se recomienda la instalación de una salida de drenaje (coladera)

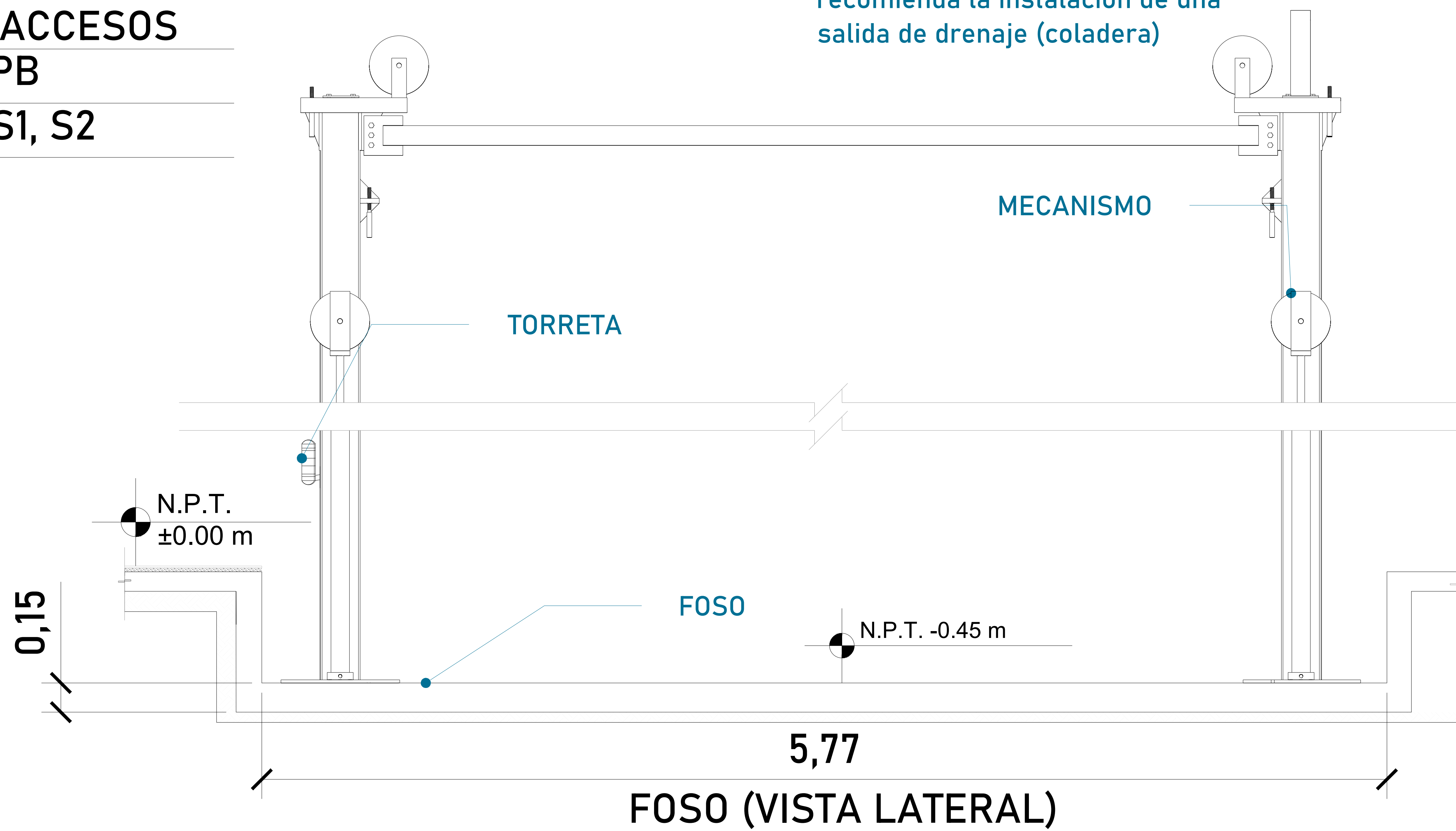
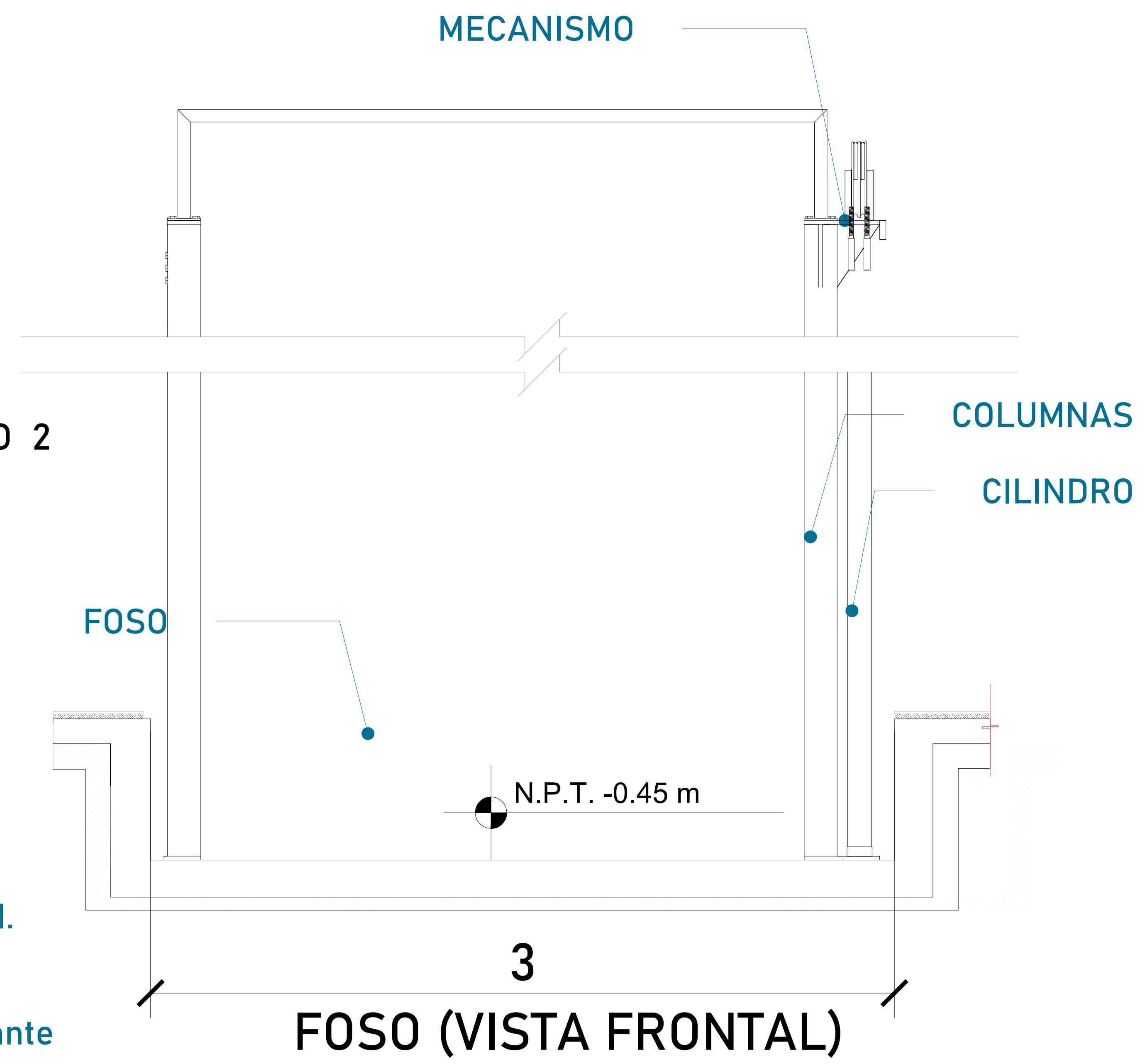
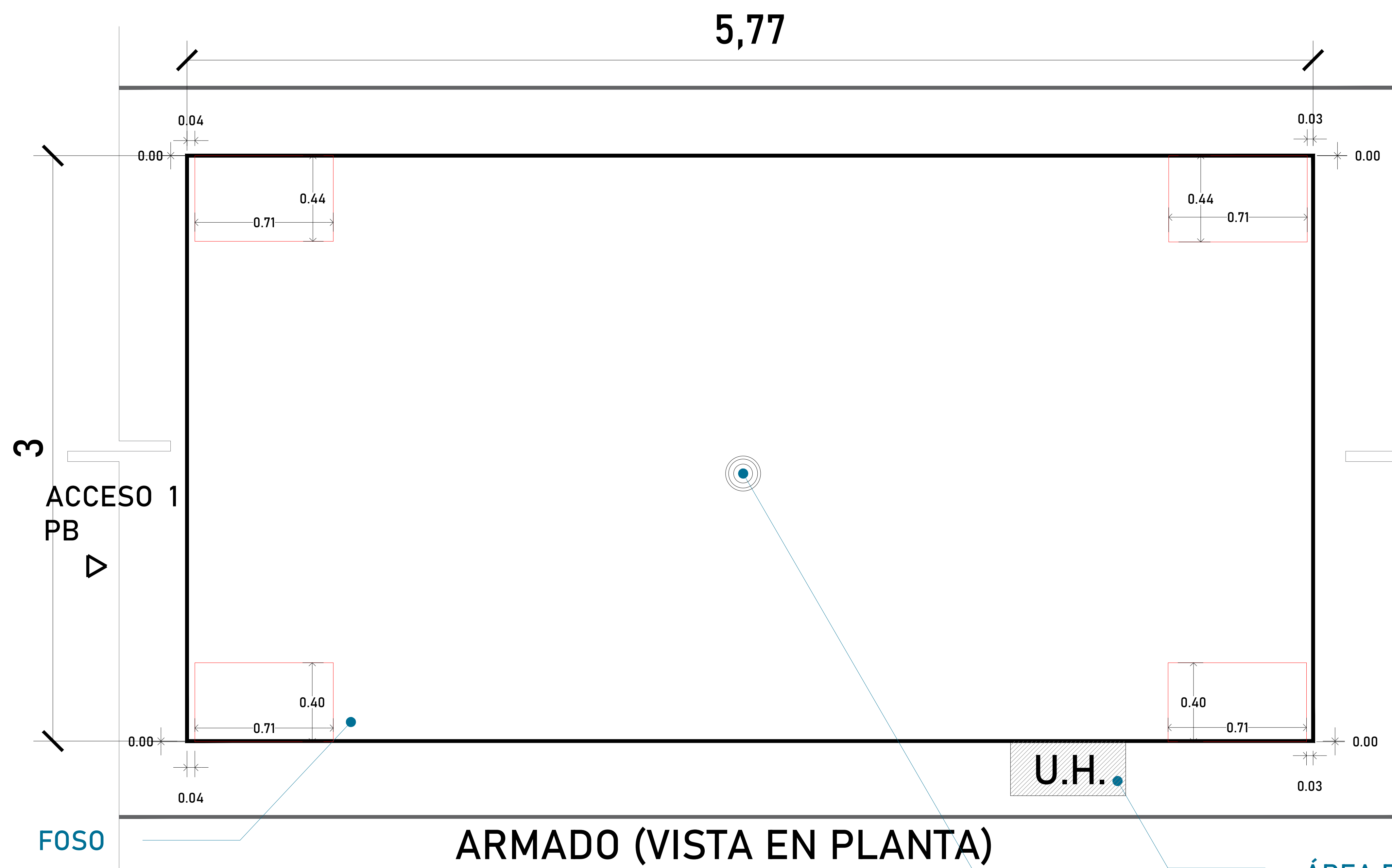

UBICACION
 Carretera Federal México-Querétaro

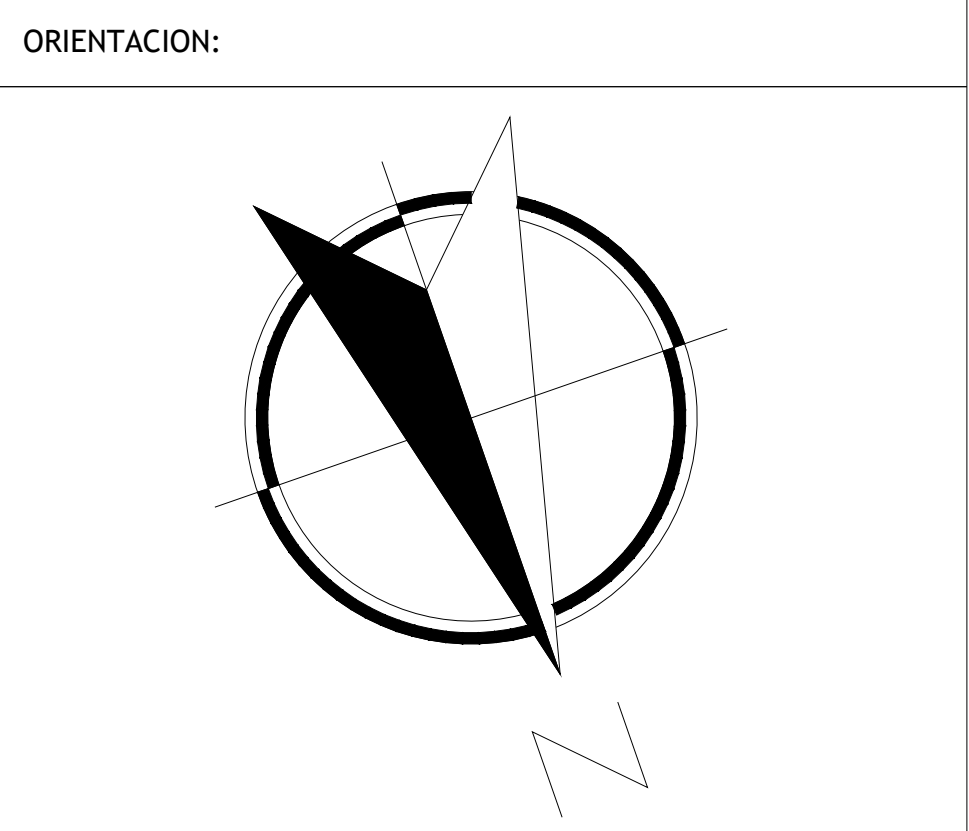

NOTAS GENERALES

TABLA DE MODIFICACIONES:

NO.	FECHA	FECHA
0	LIBERACIÓN DE GUIA MECANICA	30/04/2024

EMPRESA: **TecnoRampa**
 INGENIERÍA EN TRANSMISIÓN Y MANTENIMIENTO

RAZÓN SOCIAL: GRUPO BLQ S.A. DE C.V.

VOBO: VENDEDOR: LIC. LUIS FRANCISCO VILLA E.

FECHA: 30/04/2024 ELEVADOR: AUTOS PLAT

PLANO: HUECO PARA ELEVADOR CLAVE: A-2

El tubing que es la conexión del mecanismo del elevador a la Unidad Hidráulica, donde pasa el aceite. No tiene que tener una distancia máxima de 5.00m lineales.

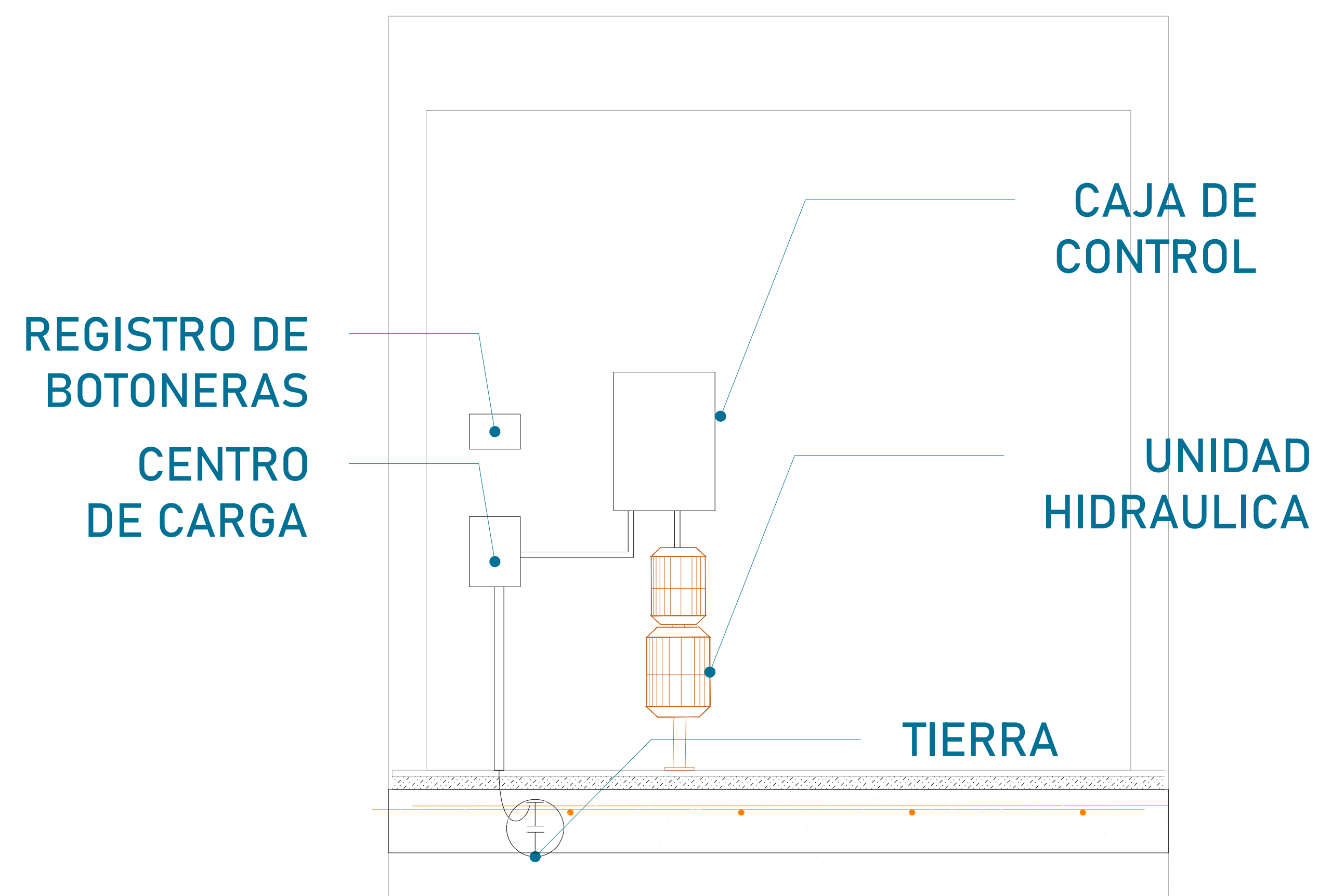

La imagen es solamente ilustrativa.

La Unidad Hidráulica va anclada, por medio de taquetes expansivos punta arpón de $\frac{3}{4}$ " de ancho, por 5" de largo al firme de concreto donde se apoya.

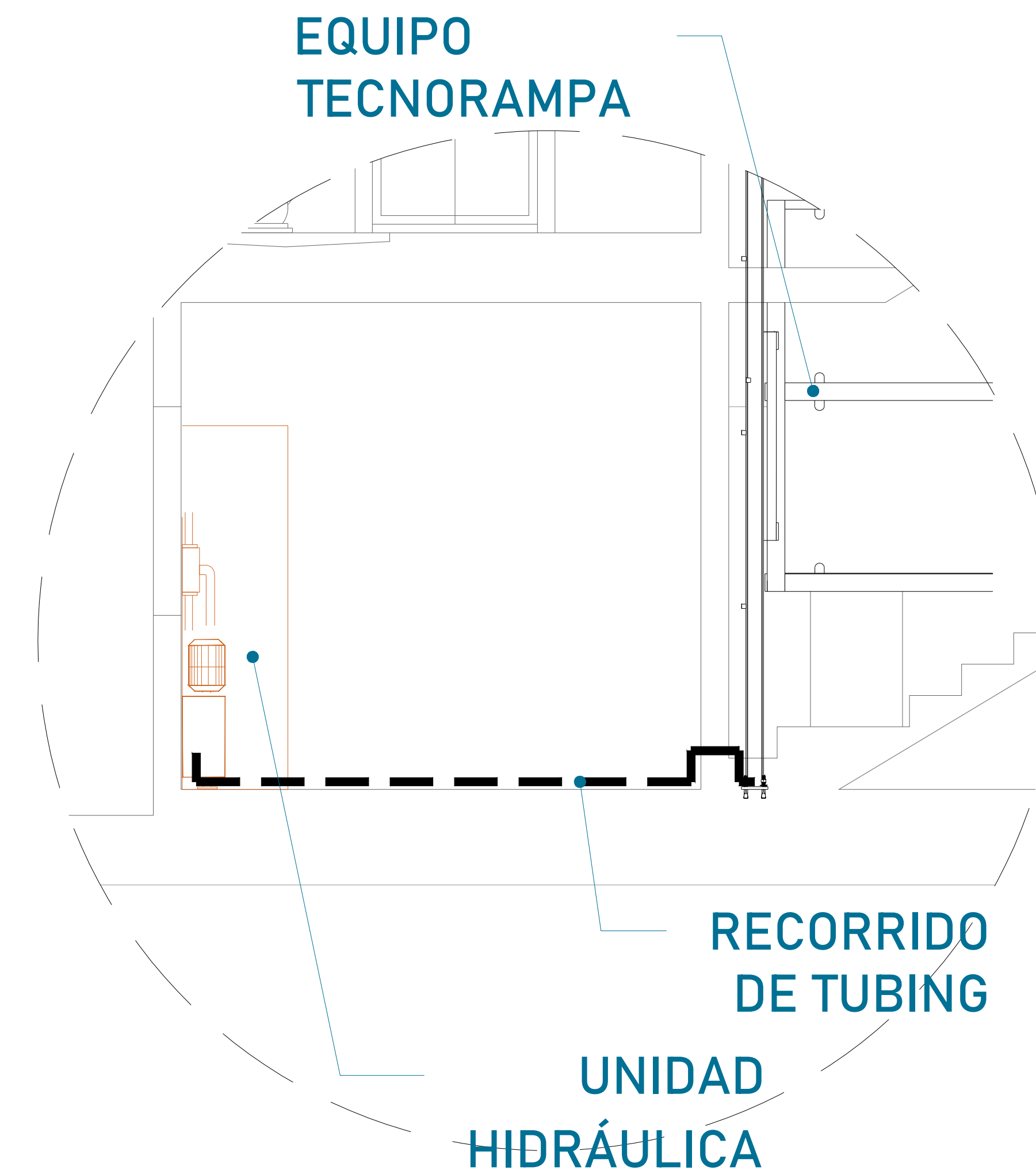
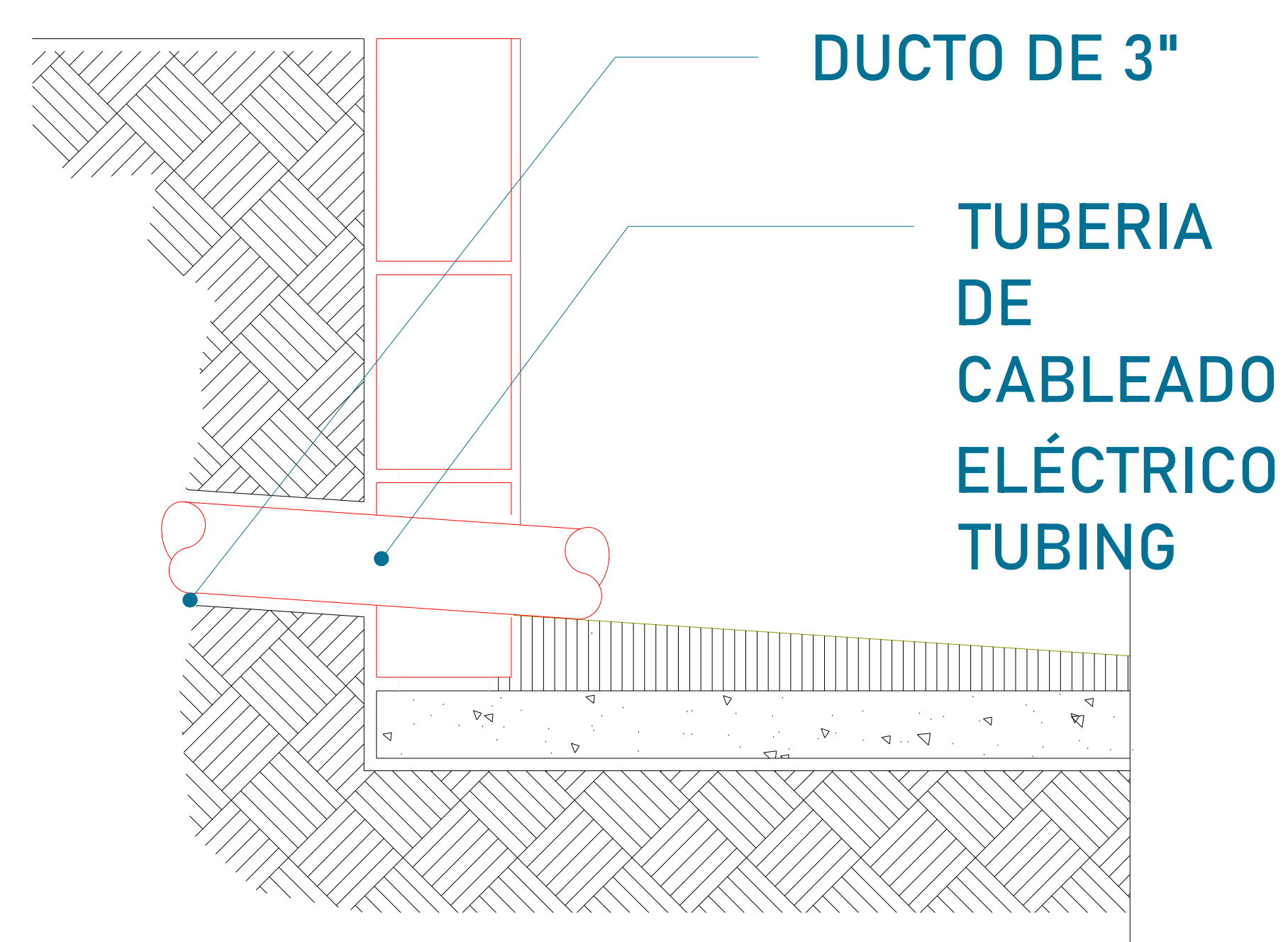

Para la alimentación del equipo se requiere una Unidad Hidráulica, se requiere que este motor este lo mas cerca posible del equipo, por lo tanto se solicita al cliente tener un ducto de 3" para poder pasar ahí el tubing y los cables para la botoneras

PRECAUCIONES

- No operar el elevador cuando exista fuga de fluido hidráulico.
- Respetar las indicaciones sin sobrepasar su capacidad de peso 3,500kg.
- No operar el equipo, sin antes haber sido entregado por un personal asignado de la empresa Tecnorampa.
- No utilizar el elevador en casos de incendio.
- No operar el elevador en caso de que los cables de acero se encuentren deshilados.

REQUISITOS DE INSTALACIÓN

- 1.- El foso estará en óptimas condiciones
 - a) No encharcamientos
 - b) No objetos ni materiales dentro
 - c) Acceso libre al area de instalación
- 2.- Se necesita energía a 220V, para conectar una maquina de soldar a 2 fases, capacidad de consumo de 60 Amp

*En dado caso de no contar con la alimentación, contacte a su vendedor para dar solución.
- 3.- La obra civil (foso y refuerzos) debera estar lista en la fecha programada de su instalación.
- 4.- Considerar el espacio de accesos y vanos en sitio para el acceso del equipo al lugar de su instalación

CROQUIS DE LOCALIZACIÓN:

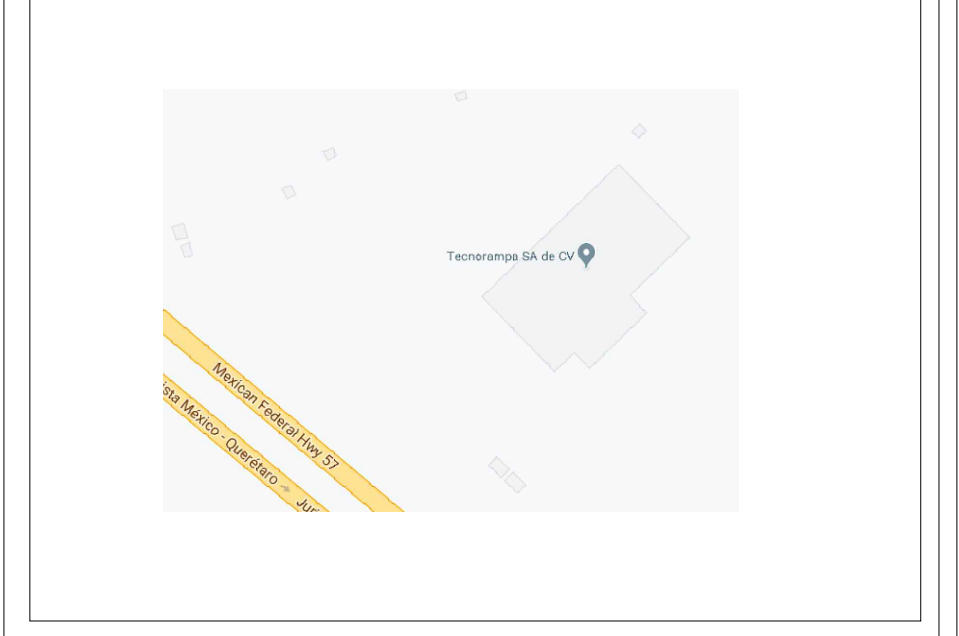

UBICACION
Carretera Federal México-Querétaro

ORIENTACION:

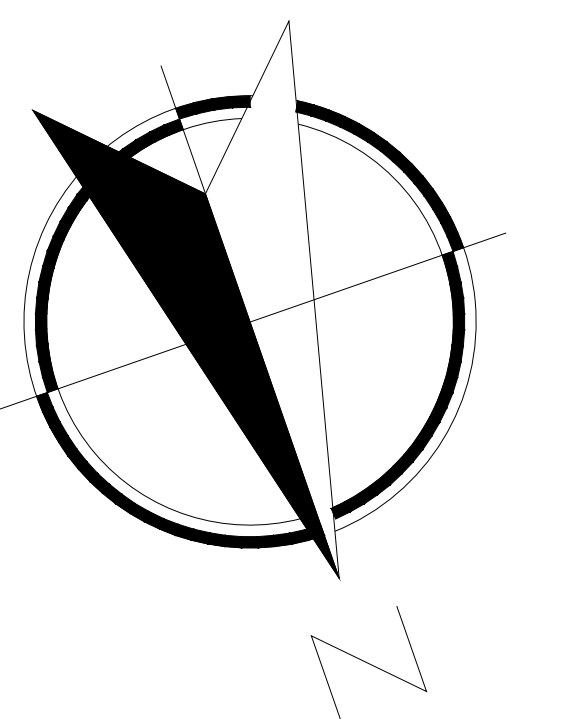

NOTAS GENERALES

TABLA DE MODIFICACIONES:

NO.	FECHA	FECHA
0	LIBERACION DE GUIA MECANICA	30/04/2024

EMPRESA: **TecnoRampa**
SOLUCIONES EN TRANSPORTACION Y SERVICIOS

RAZÓN SOCIAL : GRUPO BLQ S.A. DE C.V.

VOBO: VENDEDOR: LIC. LUIS FRANCISCO VILLA E.

FECHA: 30/04/2024 ELEVADOR: AUTOS PLAT

PLANO: DUCTO Y ESPECIFICACIONES CLAVE: A-5