

DIRECCION:
 AUTOPISTA
 MEXICO-QUERETARO
 KM 175+494 COLONIA
 EL SAUZ BAJO

TEL: 01 427 272 40 41



DESCRIPCION DEL EQUIPO:

ELEVADOR DISCAPACITADOS -
 SEMICOMPLETA

CARGA 500 KG

RECORRIDO: ~~6.65 M~~ 6.78

ESTACIONES: 3 ✓

UNIDAD HIDRÁULICA: 3HP ✓

VENDEDOR: ARQ. SALVADOR SILVA
 RAZON SOCIAL: ARRE VERA S.A. DE C.V.

NO. DE CLIENTE: 29610 - 22433

FECHA: 15/12/2023

FIRMA DE CONFORMIDAD DEL CLIENTE:

[Handwritten signature]
 Arq. Antonio Arre Vera

CONDICIONES DE ENVIO DEL EQUIPO

CABINA: ~~DESARMADA~~ Armada ✓

COLUMNAS: EN 3 PARTES ✓

DIMENSIONES DE VANO:

COLOR DEL EQUIPO

EQUIPO: NEGRO (COD. TR) ✓

ACABADOS: CRISTAL CLARO, CRISTAL ESMERILADO ✓

TIPO DE ALIMENTACION

BIFÁSICA 220 VAC ✓

TUBERIA - GRUESA

COMPLEMENTOS

- IMSS
- INE
- 08:00 A.M. A 06:00 P.M.
- PANEL DE SEGURIDAD
- PREPARACIÓN DE ELECTROIMÁNES EN PUERTAS EXTERIORES

coleccionado
 con generador para
 instalacion

CLIP PARA SUJECION DE CRISTAL

BOTONERA DENTRO DE CABINA

PUERTA DE CABINA

CABINA

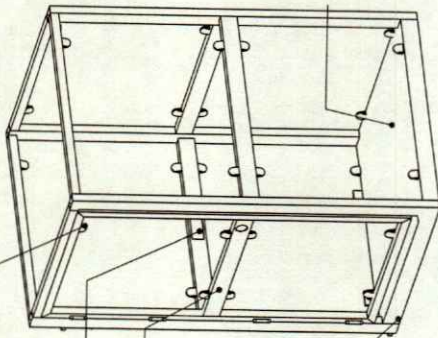

CABINA (VISTA EN ISOMETRICO)

PISO DE LAMINA ANTIDERRAPANTE

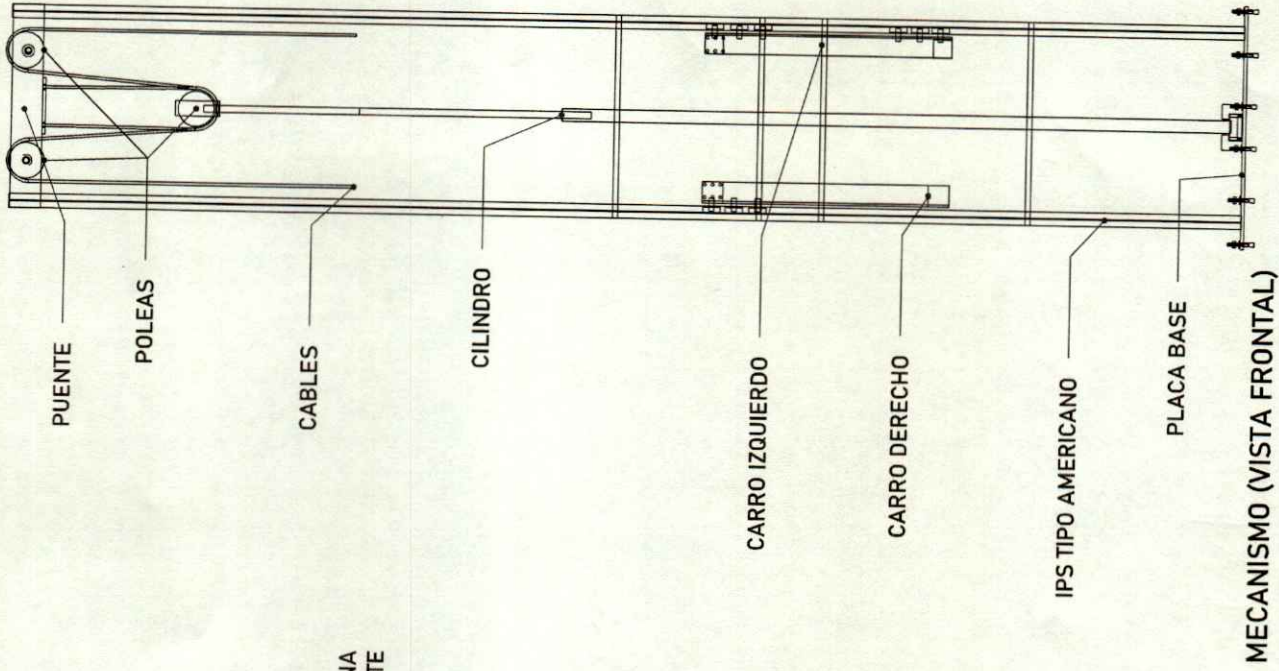

PUENTE

POLEAS

CABLES

CILINDRO

CARRO IZQUIERDO

CARRO DERECHO

IPS TIPO AMERICANO

PLACA BASE

MECANISMO (VISTA FRONTAL)

TAQUETE EXPANSIVO

CARROS

CILINDRO

POLEAS

IPR

PLACA BASE

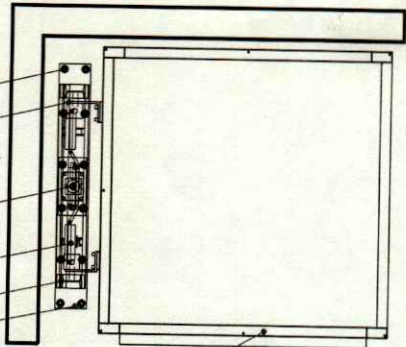

ESTRUCTURA DE EQUIPO

CABINA (VISTA EN PLANTA)

COORDENADAS DE LOCALIZACION



UBICACION
Carretera Federal Mexico-Querétaro

ORIENTACION



NOTAS GENERALES

TABLA DE MODIFICACIONES:

NO.	FECHA	DESCRIPCION
1	15/05/2011	REVISADO POR: []
2	15/05/2011	REVISADO POR: []
3	15/05/2011	REVISADO POR: []
4	15/05/2011	REVISADO POR: []
5	15/05/2011	REVISADO POR: []
6	15/05/2011	REVISADO POR: []
7	15/05/2011	REVISADO POR: []
8	15/05/2011	REVISADO POR: []
9	15/05/2011	REVISADO POR: []
10	15/05/2011	REVISADO POR: []

EMPRESA: **TecnoStampa**

RAZON SOCIAL: []

FORMA: []

FECHA: []

DESCRIPCION DE PARTES: []

A-1

Firme de concreto con una resistencia de $F'c = 250 \text{ kg/cm}^2$.
 Malla electrosoldada de 6.6.10.10 después de los 10cm

OBRA CIVIL POR PARTE DEL CLIENTE

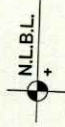

Por motivos de seguridad ante posibles acumulaciones de agua se recomienda la instalación de una salida de drenaje (coladera)

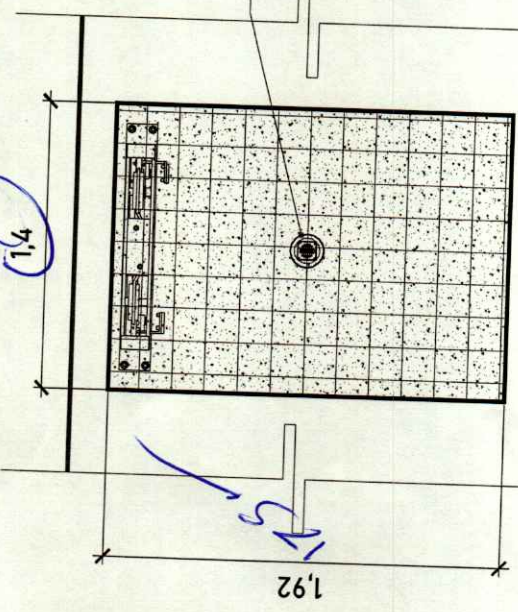

ARMADO (VISTA EN PLANTA)

ALTURA DE COLUMNAS	
Foso	0.20m
Recorrido	6.65m
Sobre paso	1.80m
Total	8.65m

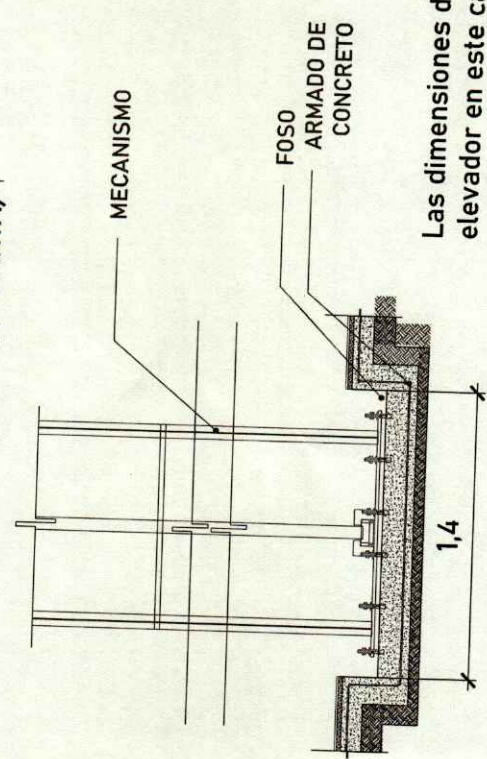
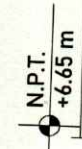

FOSO (VISTA FRONTAL)

Las dimensiones del área para el elevador en este caso de 1.40m x 1.92m deberá de ser el mismo en todas las estaciones que tenga el sitio.

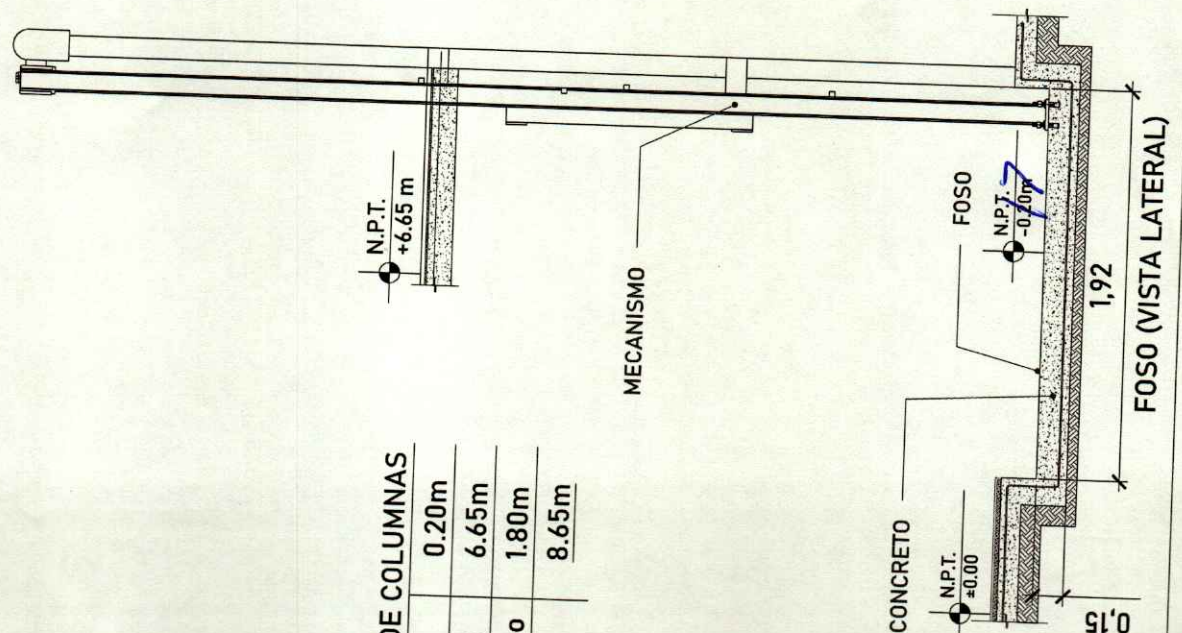

FOSO (VISTA LATERAL)

COORDENADAS DE LOCALIZACIÓN

UBICACION
Carretera Federal México-Querétaro

ORIENTACION

NOTAS GENERALES

EMPRESA: **Tecno Rampas**
 CALLES: CALLE 1000, CALLE 1000, CALLE 1000
 MUNICIPIO: MUNICIPIO DE...
 ESTADO: ESTADO DE...
 C.P.: C.P. DE...
 TEL: TEL. DE...
 FAX: FAX DE...
 E-MAIL: E-MAIL DE...
 WWW: WWW DE...
 VENDEDOR: VENDEDOR...
 PROYECTO: PROYECTO...
 CLIENTE: CLIENTE...
 ESCALA: ESCALA...
 HUECO PARA EL ELEVADOR: HUECO PARA EL ELEVADOR...
 A-2

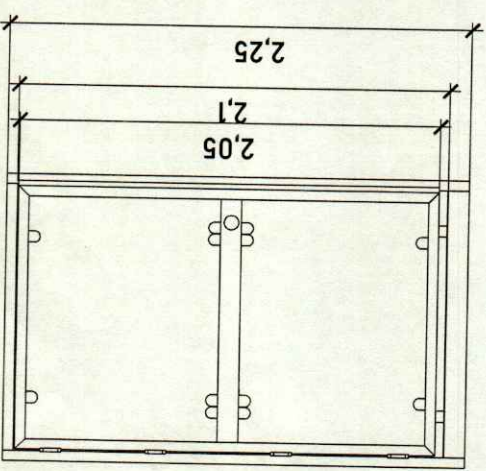

CABINA (VISTA EN LATERAL)

ALTURAS DEL EQUIPO:	
ALTURA CABINA	2.25 M
ALTURA DE PUERTA	2.05 M
ALTURA INT. DE CABINA	2.10 M

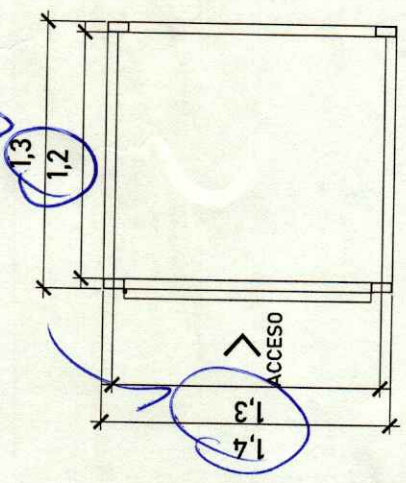

CABINA (VISTA EN PLANTA)

sin fuerza de cerradura con sensor de apertura

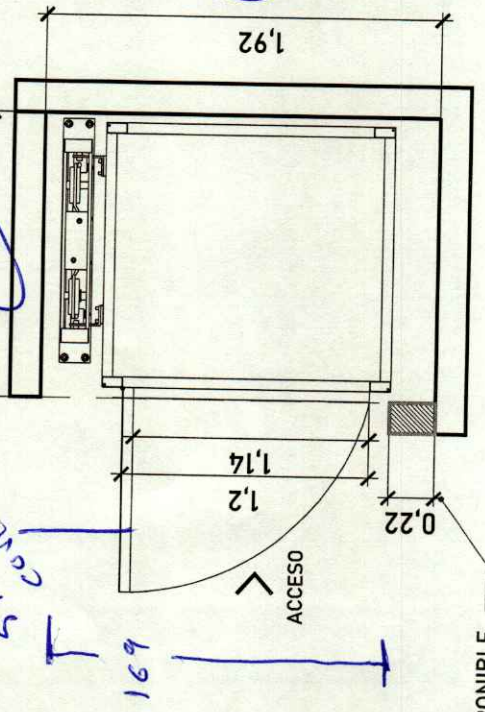

ACCESO Y ABATIMIENTO

DIMENSIONES DE ACCESO	
DIMENSION DE PUERTA	1.20 M
DIMENSION DE ACCESO LIBRE	1.14 M

Para el acceso se tiene una pestaña de 5cm, por lo tanto se pide que el área del elevador este nivelado y a plomo en cada una de sus estaciones.

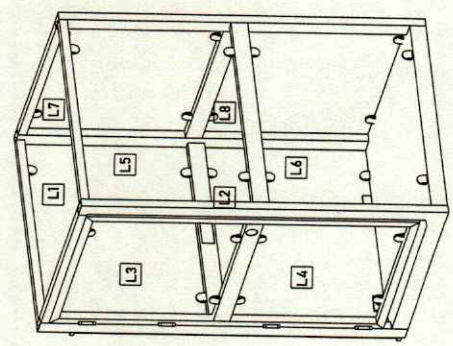

ACABADOS

ACABADOS DEL EQUIPO:	
L1	CRISTAL ESMERILADO
L2	CRISTAL ESMERILADO
L3	CRISTAL CLARO
L4	CRISTAL CLARO
L5	CRISTAL CLARO
L6	CRISTAL CLARO
L7	CRISTAL CLARO
L8	CRISTAL CLARO

COORDENADAS DE LOCALIZACION:

Carretera Federal México-Querétaro

NOTAS GENERALES

TABLA DE MODIFICACIONES:

NO.	FECHA	DESCRIPCION DE LA MODIFICACION	FECHA DE LA MODIFICACION

EMPRESA: **Tecno Rampa**

RAZON SOCIAL: TECNO RAMPAS S. DE CV

FECHA: 15/05/2018

DESCRIPCION DEL EQUIPO: A-3

