

TecnoRampa
SINERGIA EN TECNOLOGÍA Y SERVICIOS

DIRECCION:
AUTOPISTA
MEXICO-QUERETARO
KM 175+494 COLONIA
EL SAUZ BAJO

TEL: 01 427 272 40 41

DESCRIPCION DEL EQUIPO:

ELEVADOR DE AUTOS

CARGA 5000 KG

RECORRIDO: 4.92

UNIDAD HIDRAULICA: 20 HP

VENDEDOR: ARQ. EVELIN ALVARADO

**RAZÓN SOCIAL: INMOBILIARIA PRASOL S.A.
DE C.V.**

NO. DE CLIENTE: 21664- 12144

FECHA: 08/11/2022

FIRMA DE CONFORMIDAD DEL CLIENTE:

TIPO DE ALIMENTACION

TRIFASICA 220 VAC

TUBERIA -

BOTONERA CANALIZADAS POR TECNORAMPA

CONDICIONES DE ENVIO DEL EQUIPO

PLATAFORMA: ARMADA

COLUMNAS: COMPLETAS

DIMENSIONES DE VANO:

COMPLEMENTOS

- CON ÁNGULO DE 1° EN TODO EL CONTORNO DE PLATAFORMA
- INCLUYE RECEPTOR Y 2 CONTROLES PARA RECIBIR HYDRAULIC DOOR.
- INCLUYE 1 TORRETA EN ACCESO CALLE.
- INCLUYE 2 SENSORES DE PRESENCIA, ACCESO P.B. Y S.
- INCLUYE 2 BOTONERAS SOBRE PEDESTAL EN PTR DE 4"X2" EN PLATAFORMA (3 ALOJAMIENTOS, P.B., S Y PARO DE EMERGENCIA)
- INCLUYE 1 BOTONERA DE LLAMADO EN PLANTA BAJA, MISMA QUE SE COLOCARÁ EN CASETA DE VIGILANCIA, EL CLIENTE SUMINISTRA E INSTALA CANALIZACIÓN Y CABLEADO.
- NOMENCLATURA EN BOTONERAS P.B. Y S

COLOR DEL EQUIPO

PLATAFORMA: GRIS PLOMO

COLUMNAS: NEGRO

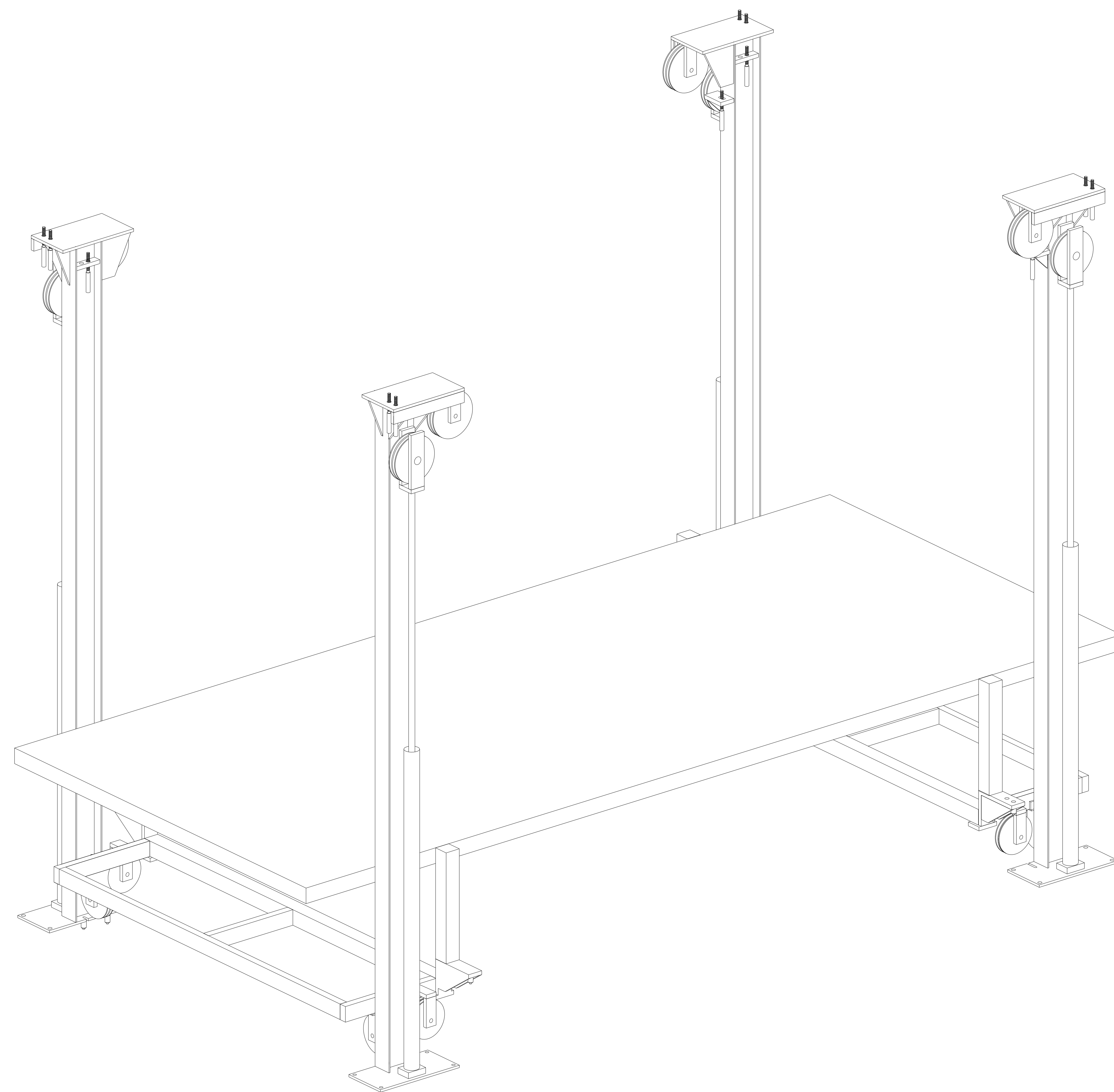

HONDONADA

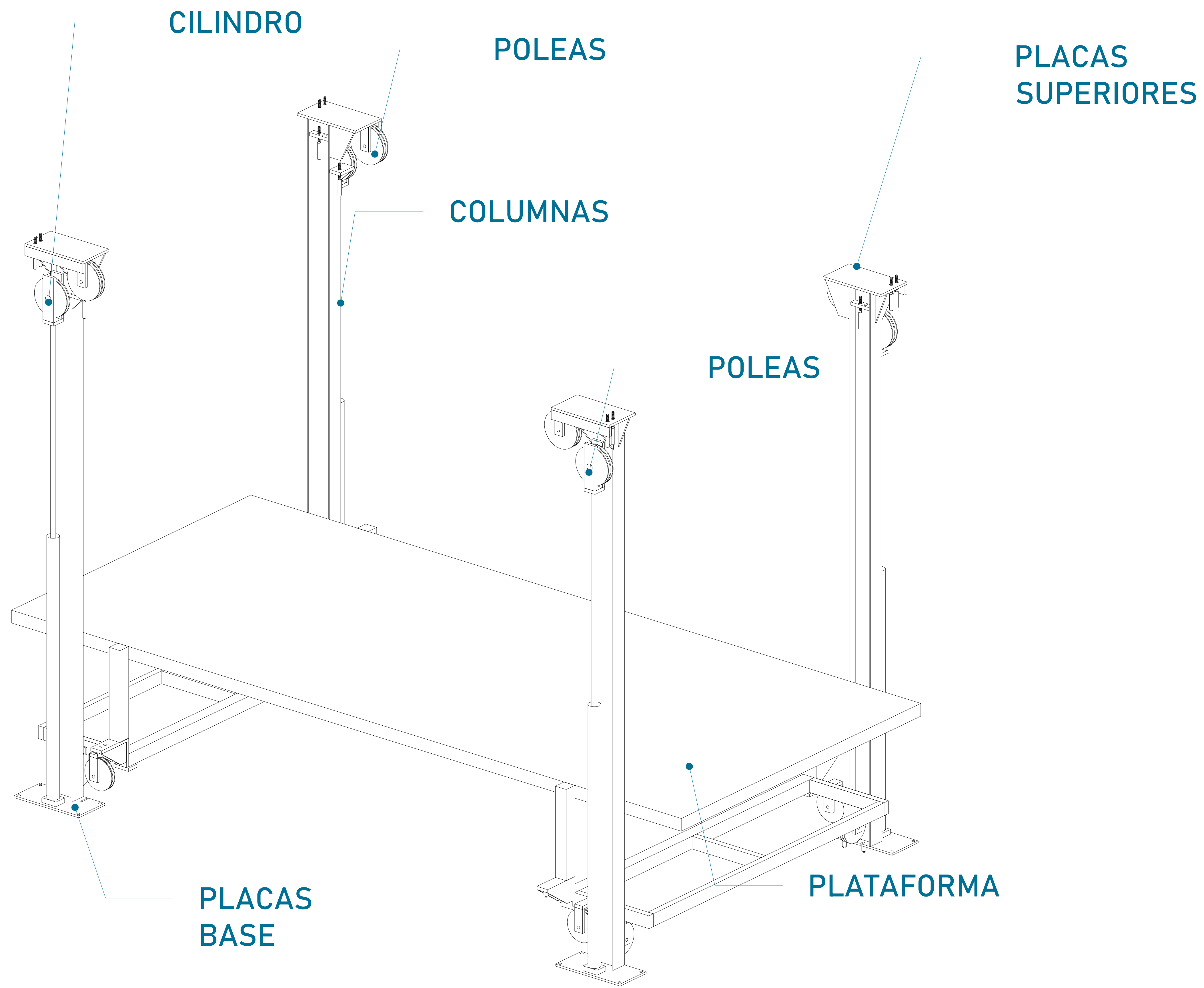

DIMENSIÓN DE PLATAFORMA

Largo	6.43m
Ancho	2.75m

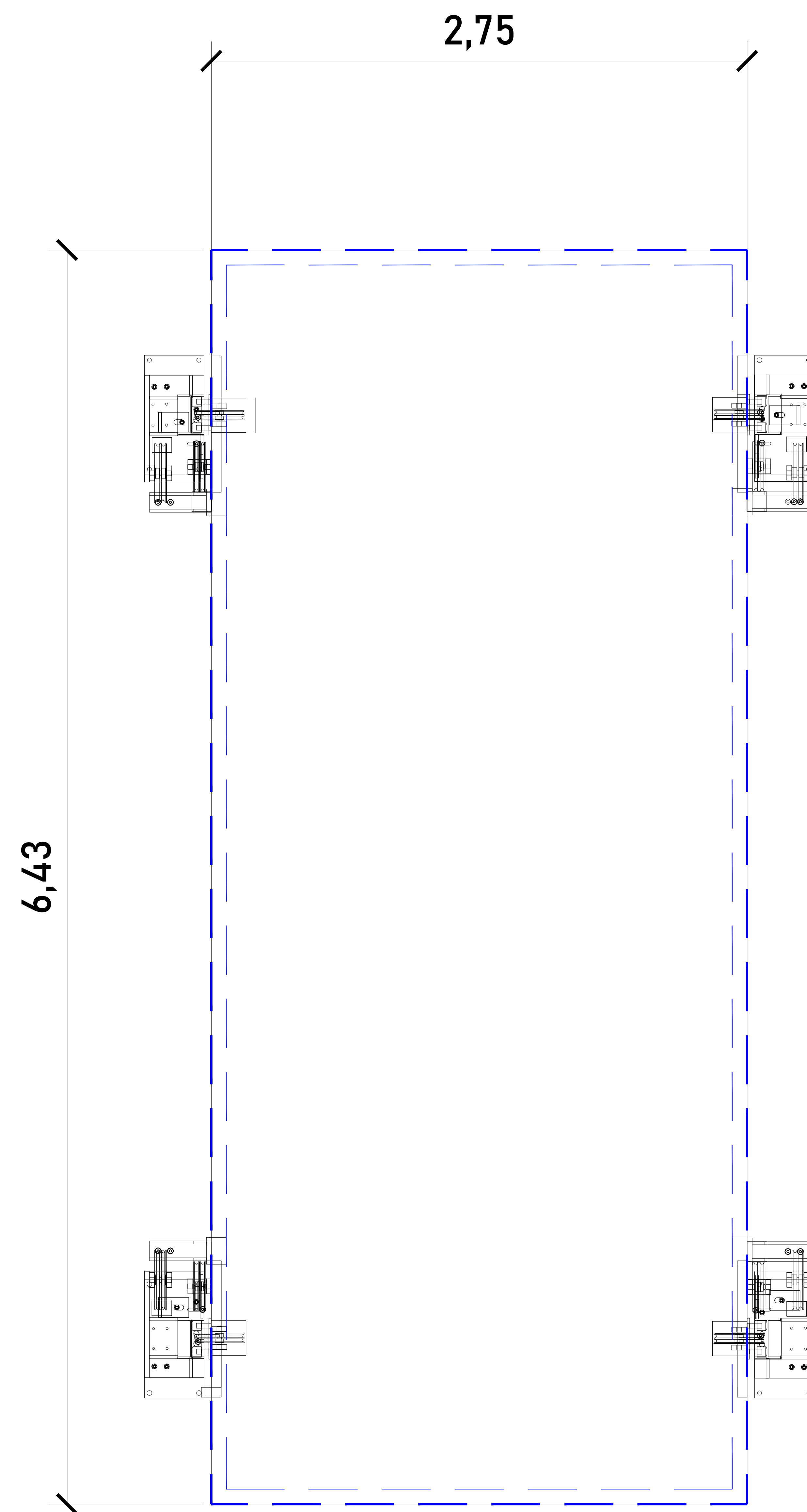

— — — — — **ÁNGULO DE 1" EN AMBOS LADOS DE PLATAFORMA**

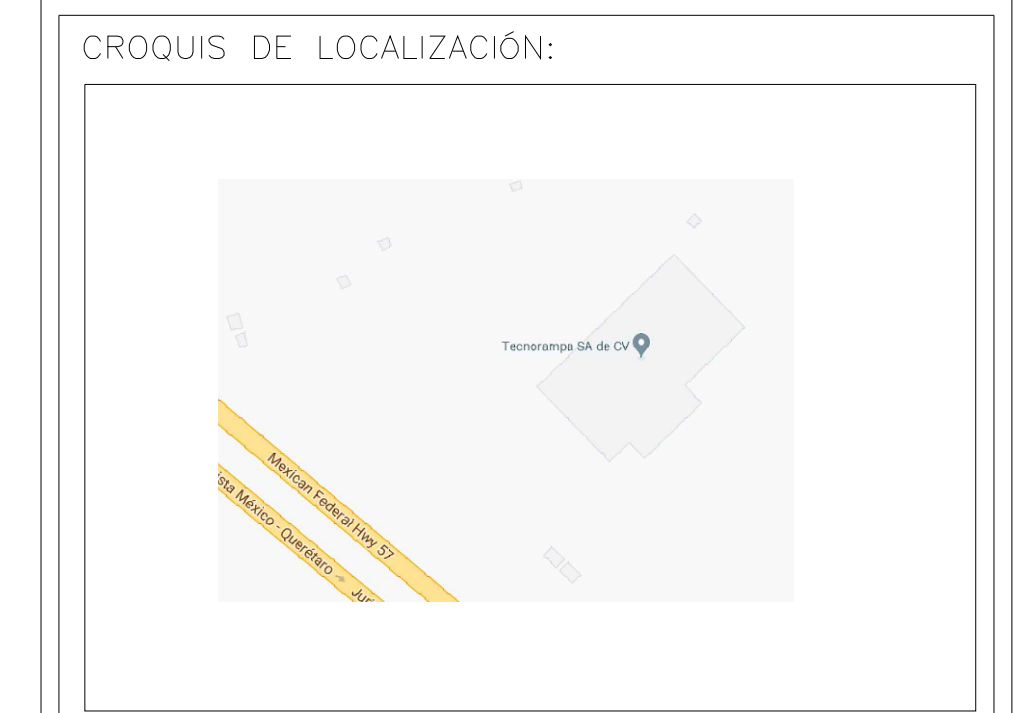

UBICACION
Carretera Federal México-Querétaro



NOTAS GENERALES

TABLA DE MODIFICACIONES:

NO.	DESCRIPCIÓN	FECHA
0	LIBERACIÓN OBR. MECÁNICA	08/11/2023
1	SE ANEXA ÁNGULO Y COMPLEMENTOS	10/07/2022
2	SE MODIFICAN ALTURAS	18/07/2023
3	CAMBIA FOSO Y RECORRIDO	21/07/2023

EMPRESA: **TecnoRampa**
EMPRESA EN TECNOLOGÍA Y SERVICIOS

RAZÓN SOCIAL :
 INMOBILIARIA PRASOL S.A. DE C.V.

VOBO: _____ VENDEDOR:
 ARQ. EVELIN ALVARADO

FECHA: 08/11/2022 ELEVADOR:
 AUTOS

PLANO: _____ CLAVE:
 DESCRIPCIÓN DE PARTES **A-1**

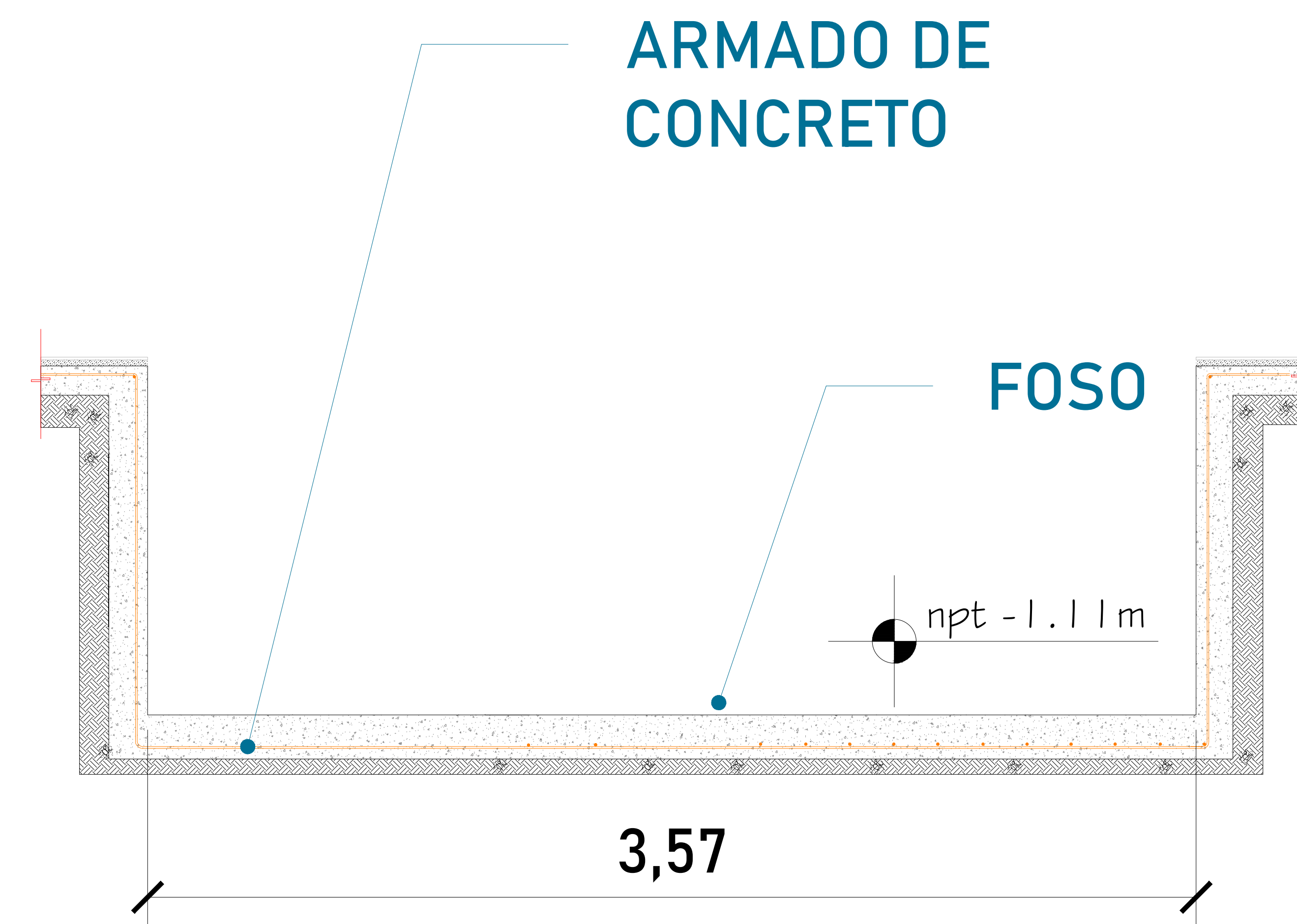
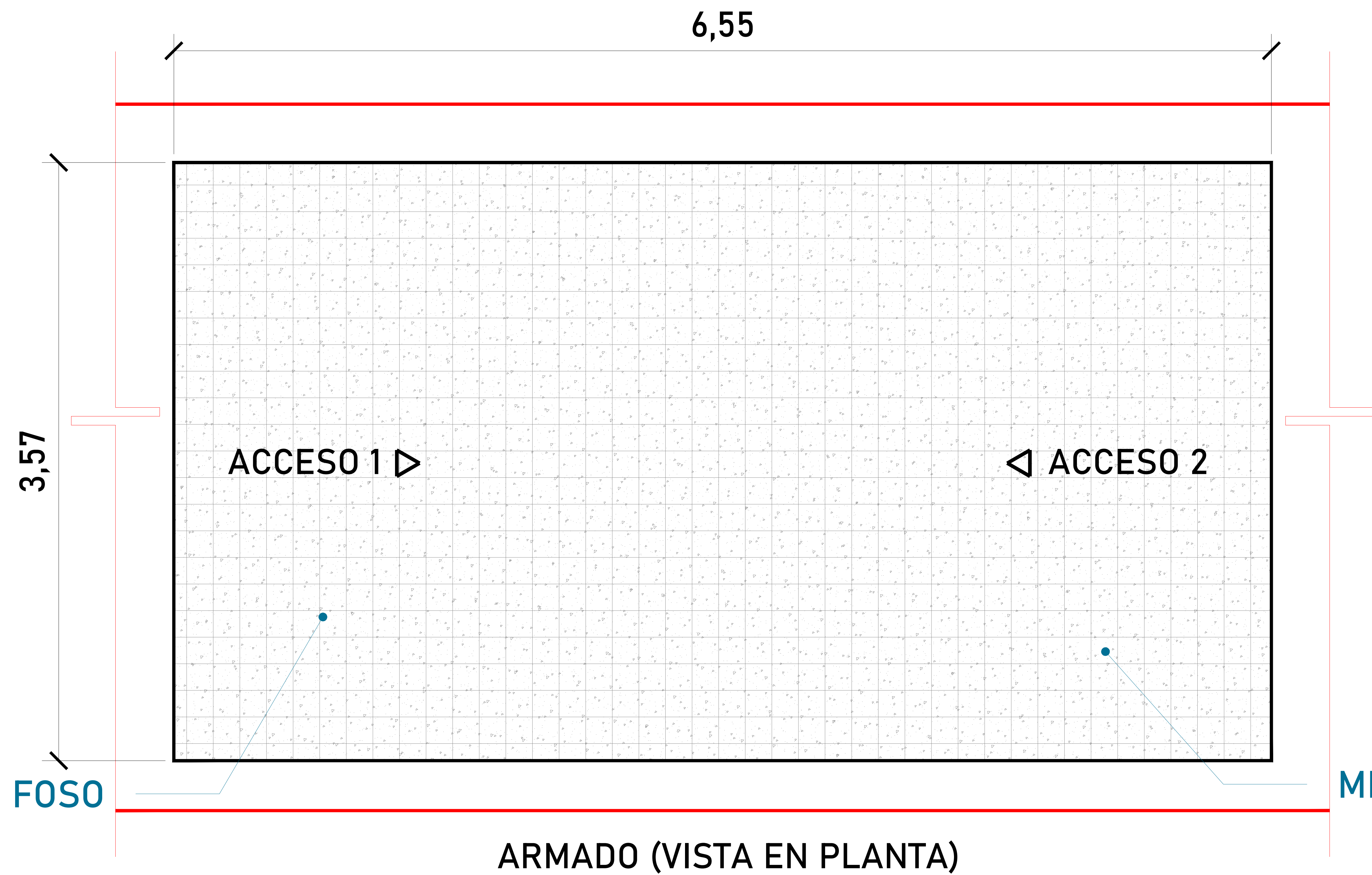

FOSO (VISTA FRONTAL)

ARMADO (VISTA EN PLANTA)

TABLA DE ACCESOS	
Acceso 1	SOTANO
Acceso 2	P.B.

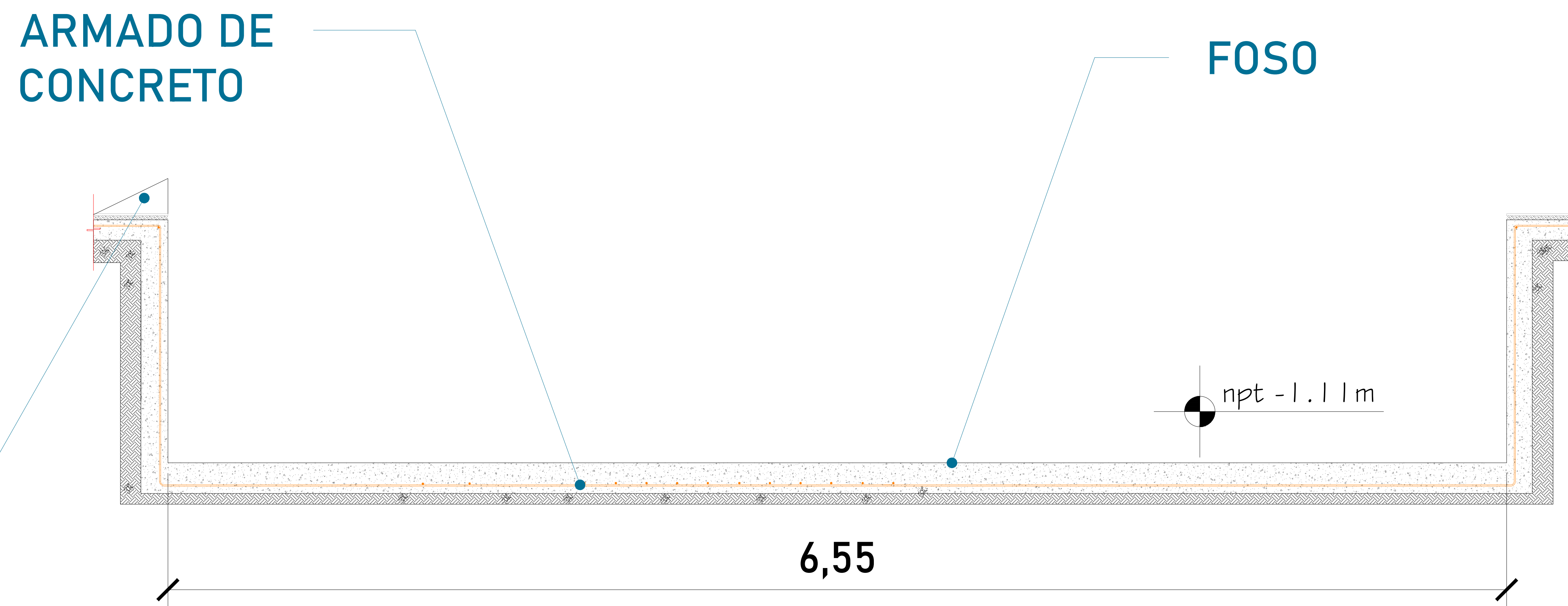

FOSO (VISTA LATERAL)

**RAMPA
SUMINISTRADA
POR EL CLIENTE**

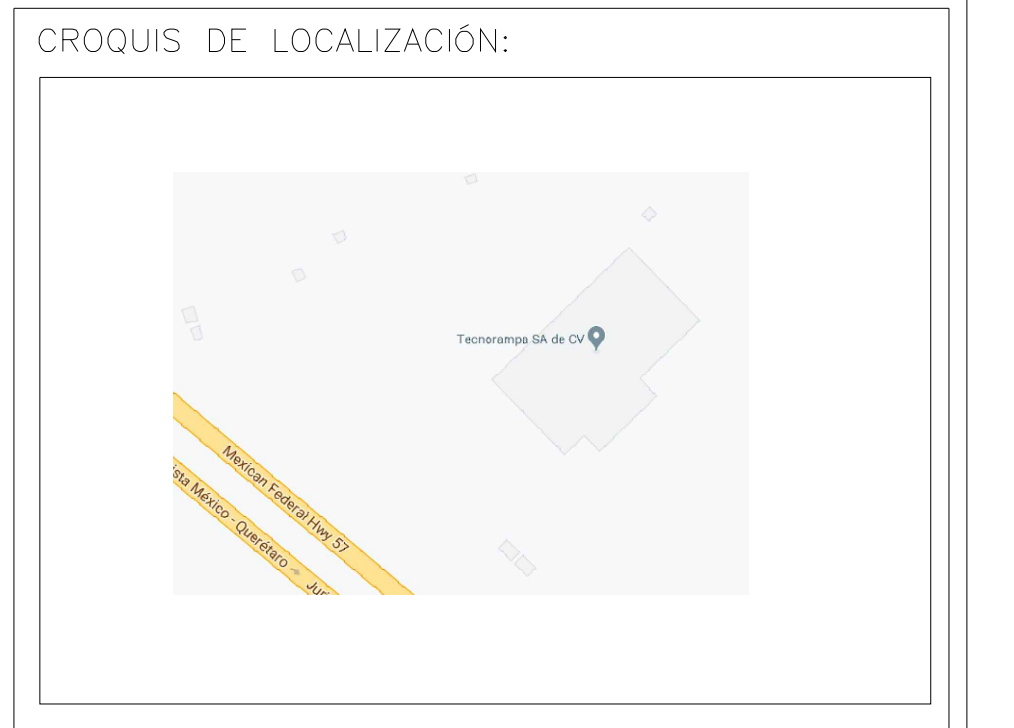

UBICACION
Carretera Federal México-Querétaro

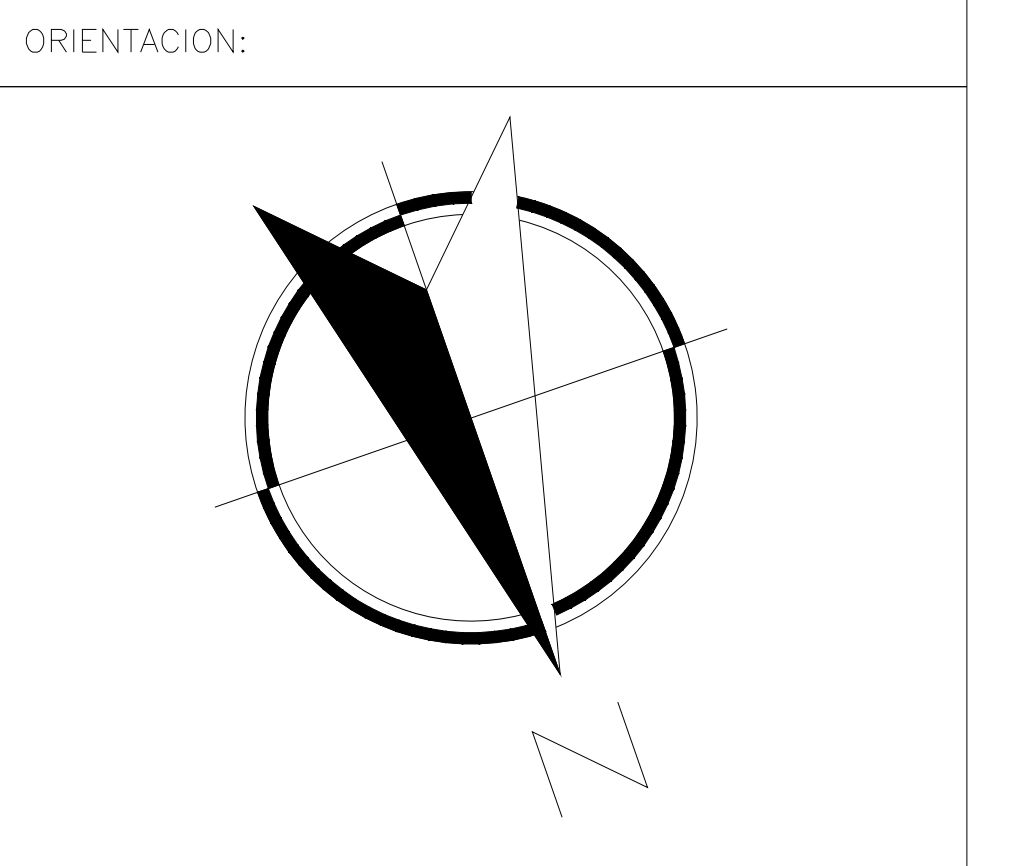

NOTAS GENERALES

TABLA DE MODIFICACIONES:

NO.	DESCRIPCION	FECHA
0	LIBERACION OBR. MECANICA	08/11/2023
1	SE ANEXA ANGULO Y COMPLEMENTOS	10/07/2022
2	SE MODIFICAN ALTURAS	18/07/2023
3	CAMBIA FOSO Y RECORRIDO	21/07/2023

EMPRESA: **TecnoRampa**
Especialista en Terminación y Acabados

RAZÓN SOCIAL :
INMOBILIARIA PRASOL S.A. DE C.V.

VOBO: VENDEDOR:
ARQ. EVELIN ALVARADO

PLANO: FECHA: ELEVADOR:
HUECO PARA EL ELEVADOR AUTOS

CLAVE:
A-2

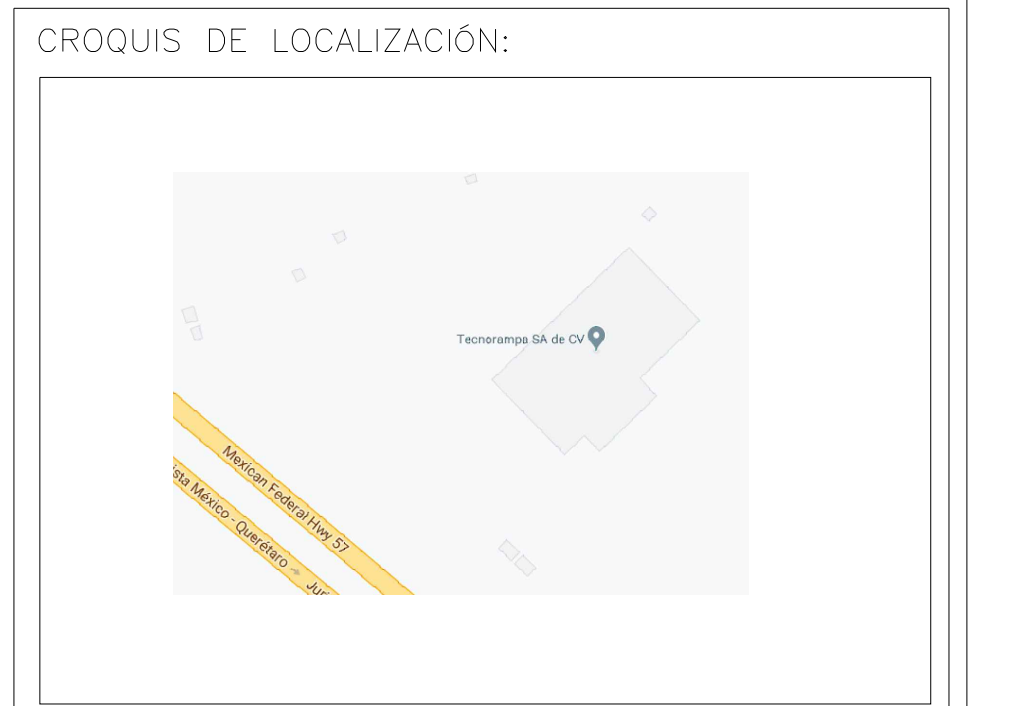
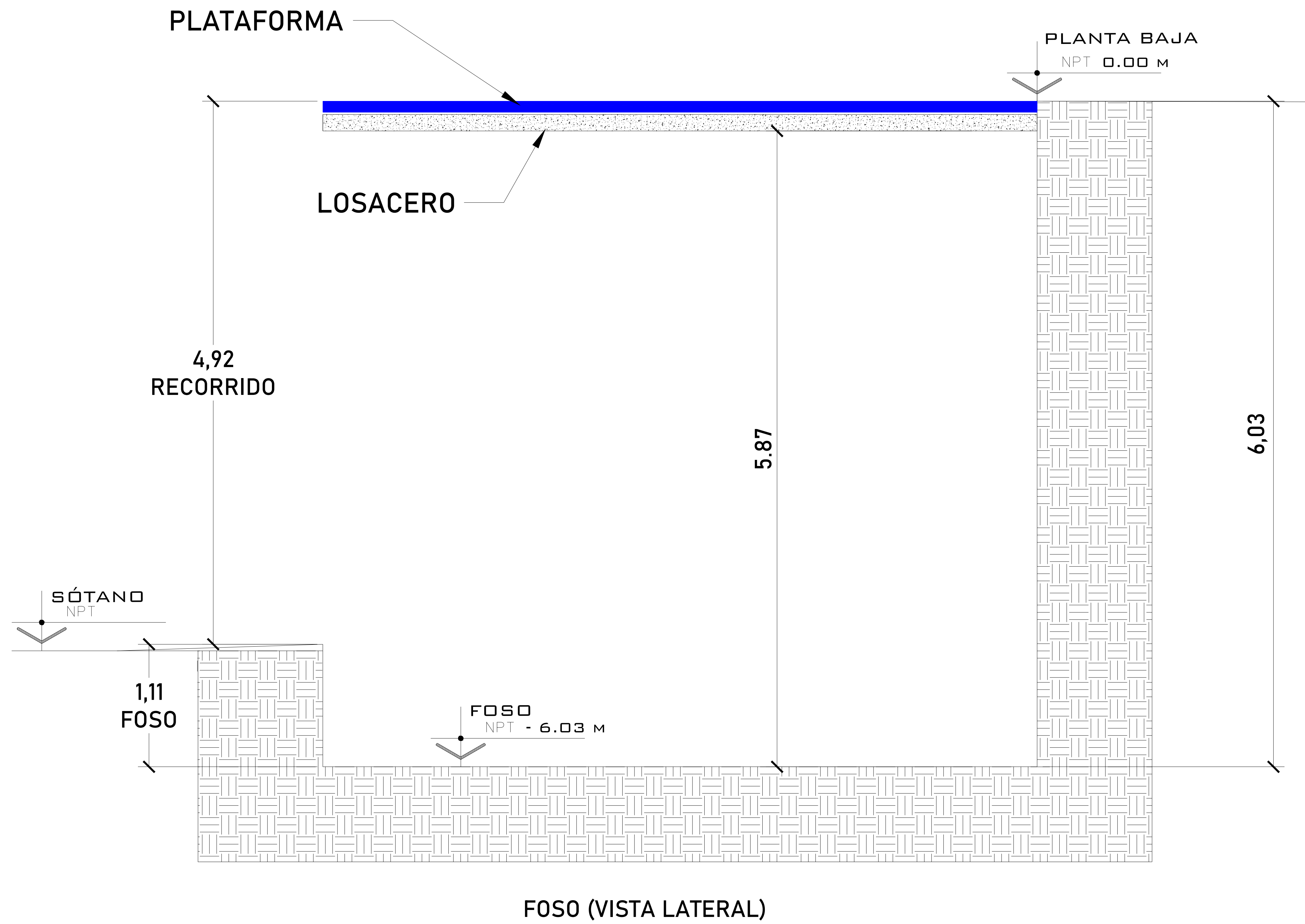
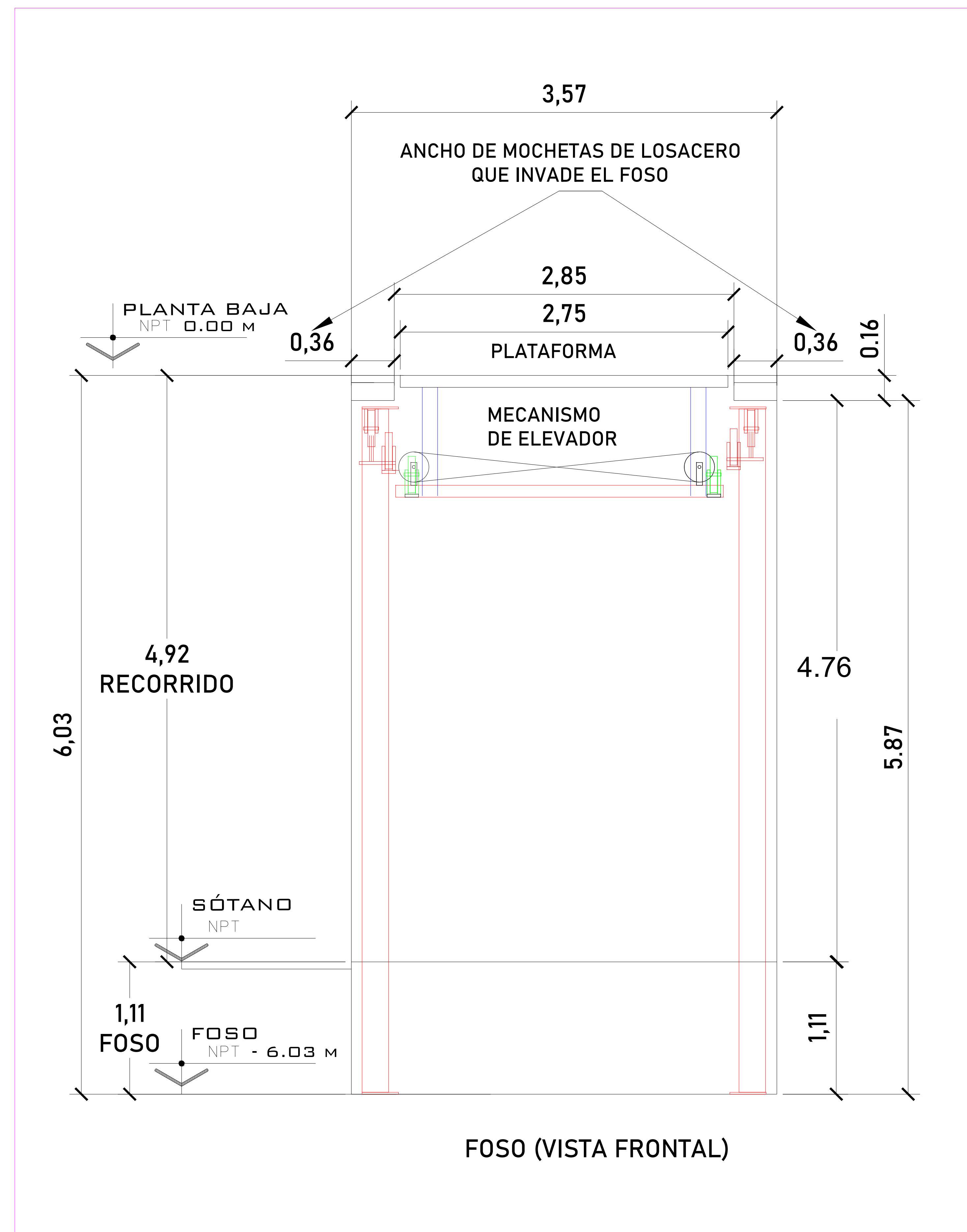
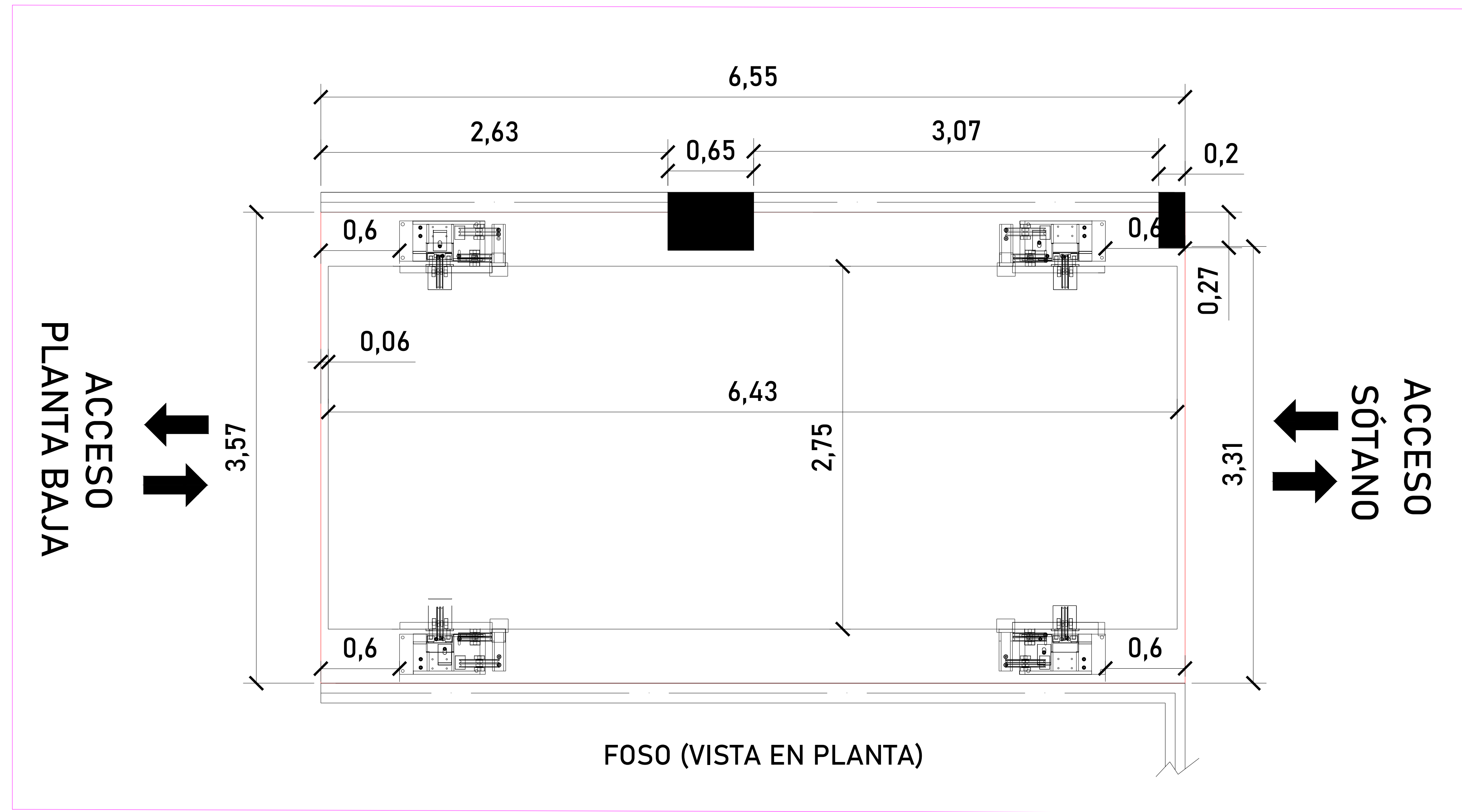

UBICACION
Carretera Federal México-Querétaro

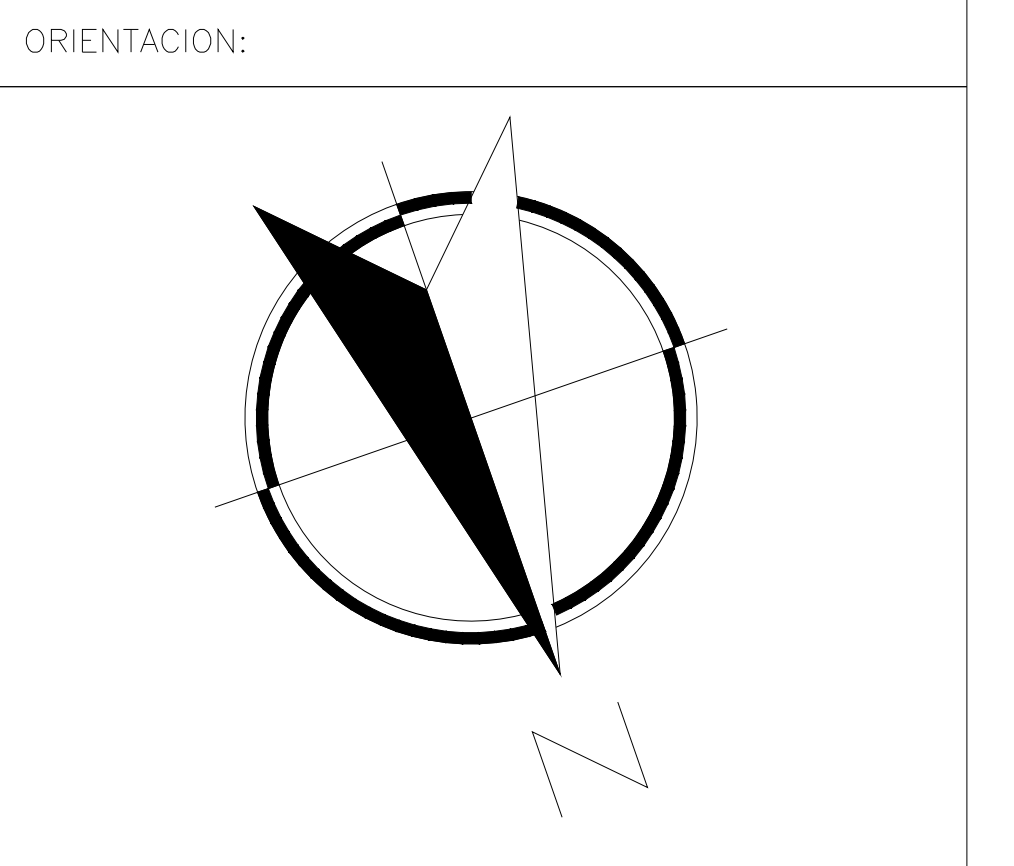

NOTAS GENERALES

TABLA DE MODIFICACIONES:

NO.	DESCRIPCION	FECHA
01	LIBERACION OBRAS MECANICAS	08/11/2023
1	SE ANEXA ANGULO Y COMPLEMENTOS	10/07/2022
2	SE MODIFICAN ALTURAS	18/07/2023
3	CAMBIA FOSO Y RECORRIDO	21/07/2023

EMPRESA: **TecnoRampa**
Ingeniería en Tecnología y Servicios

RAZÓN SOCIAL :
INMOBILIARIA PRASOL S.A. DE C.V.

VOBO: _____ VENDEDOR: ARQ. EVELIN ALVARADO
FECHA: 08/11/2022 ELEVADOR: AUTOS

PLANO: HUECO PARA EL ELEVADOR CLAVE: **A-2B**

DESCRIPCIÓN DE UNIDAD HIDRAULICA 20HP	
ALIMENTACION	220 VCA
NUMERO DE FASES	3
AMPERS DE CONSUMO	56
WATSS DE CONSUMO	15 KW
TIPO DE ACEITE	ISO 68

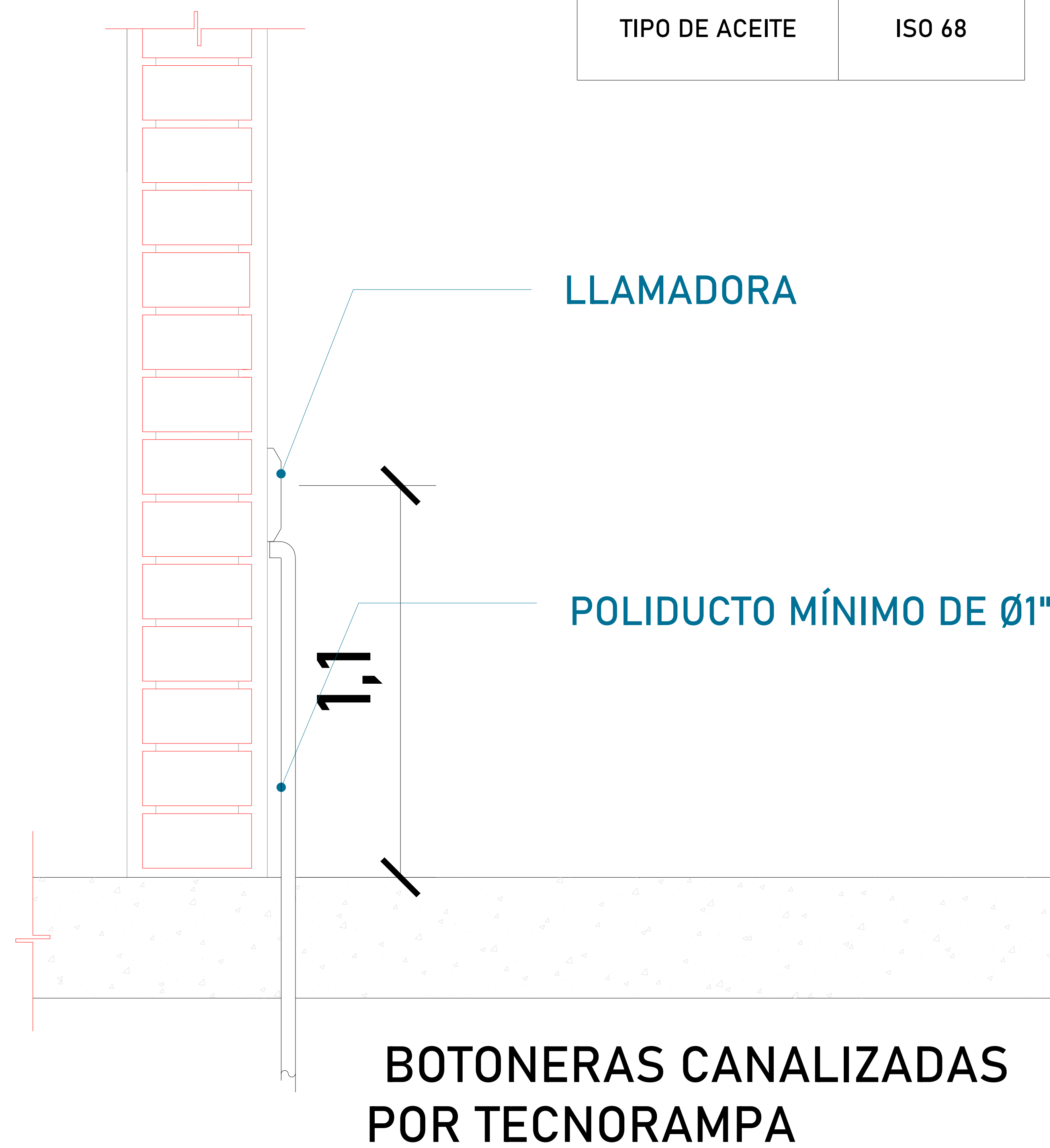

Las botoneras de plataforma quedarán instaladas en un muro no mayor a 5.00m del equipo, tanto en Planta Alta, como Sótano 1.

*Al hacer caso omiso de las indicaciones ya dictadas y tenga alguna falla el equipo, Tecnorampa no se hará responsable de estas, además de que el año de garantía no tendría cobertura para estos daños.

**RANGO DE VARIACIÓN DE VOLTAJE
MOTORES 20 HP VOLTAJE: 230 VAC +/-8%**

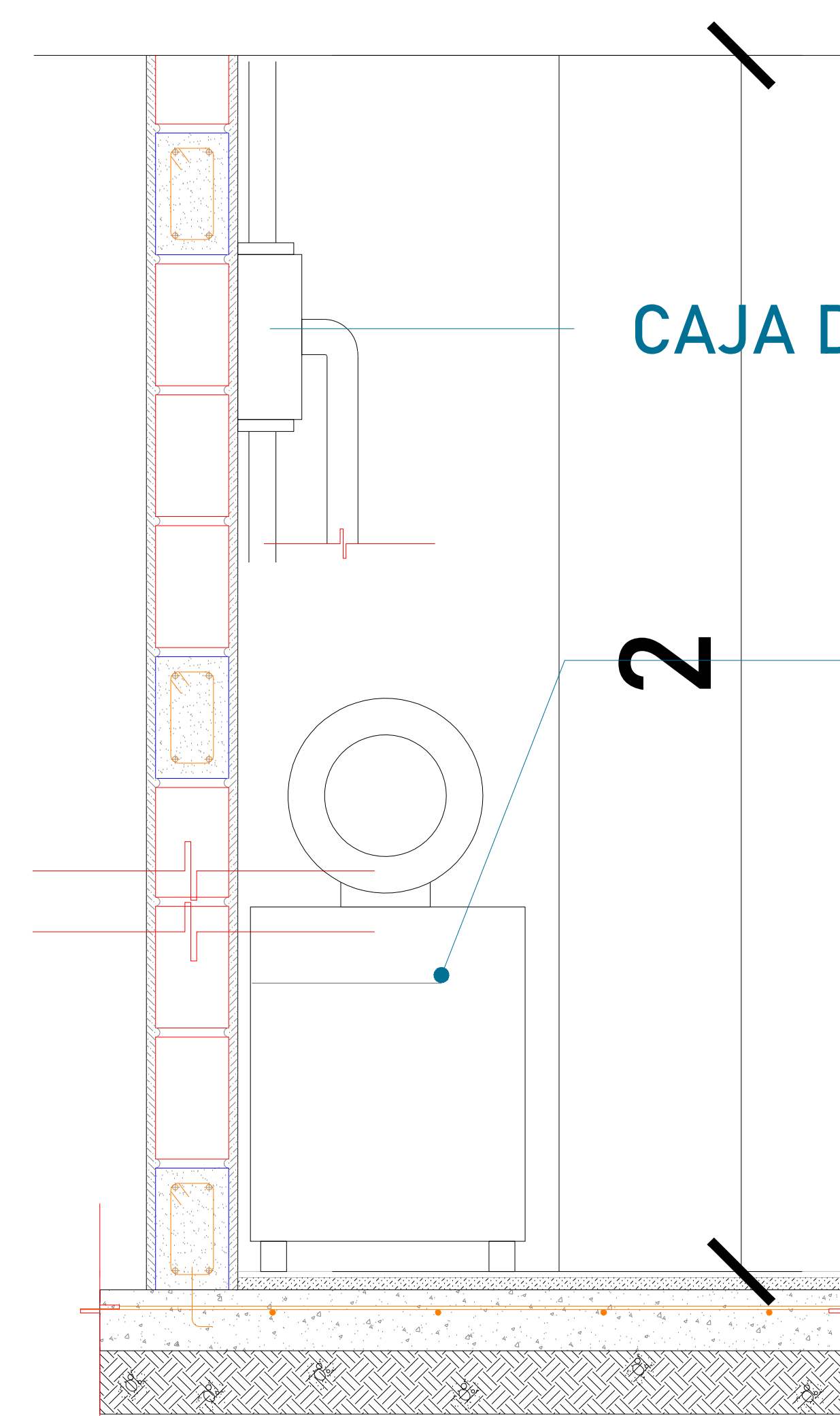

UNIDAD HIDRÁULICA
El motor del equipo Tecnorampa, debe estar protegido del polvo y agua o cualquier sustancia que pudiera contaminar el aceite por eso se solicita un nicho de 1.35mx0.65mx2.00m para su resguardo.

El cliente suministra, instala y energiza centro de carga con alimentación trifásica a 220V, con neutro y tierra física, e interruptor termomagnético de 3 x 80 Amp exclusivo para el elevador, deberá colocarse en el área donde se ubique la unidad hidráulica y control eléctrico proporcionado por TECNORAMPA a no mayor de 5.00m del área del equipo.
Por seguridad no deberá ser manipulado por personal no autorizado

TABLA DE CALIBRES	
CALIBRE	DISTANCIA
8 AWG	0-10M
6 AWG	11-15 M
- (CONTEMPLAR CALCULO)	16- EN ADELANTE

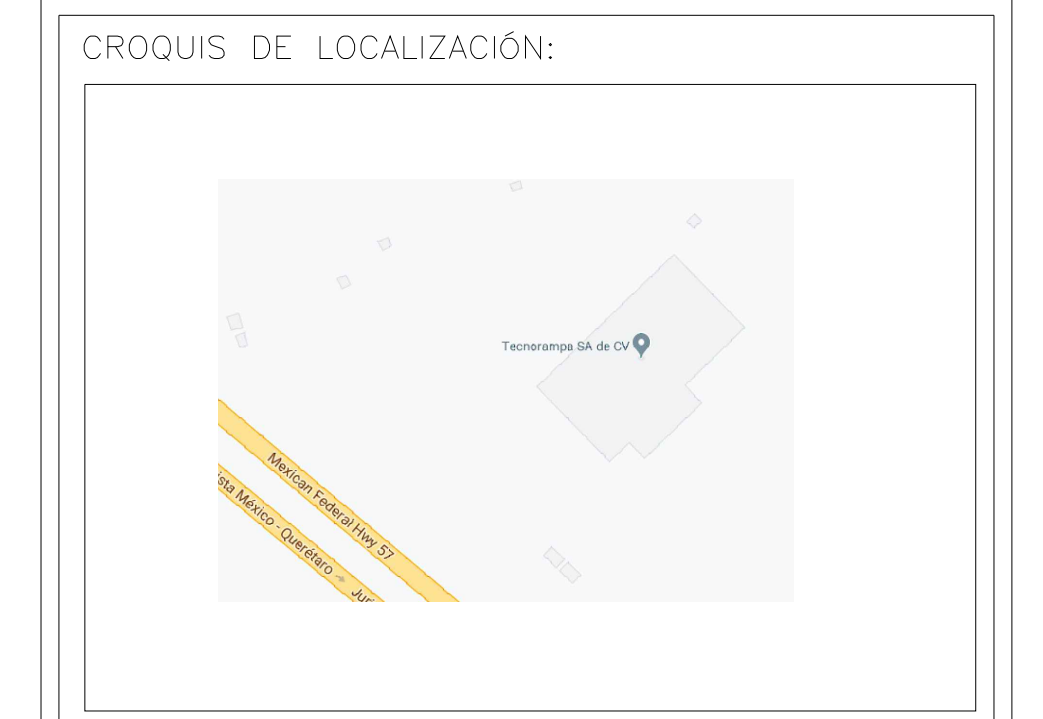

UBICACION
Carretera Federal México-Querétaro



NOTAS GENERALES

TABLA DE MODIFICACIONES:		
NO.	DESCRIPCIÓN	FECHA
0	LIBERACIÓN Y OBRAS MECANICAS	08/11/2023
1	SE ANEXA ANGULO Y COMPLEMENTOS	10/07/2022
2	SE MODIFICAN ALTURAS	18/07/2023
3	CAMBIA FOSO Y RECORRIDO	21/07/2023

EMPRESA: **TecnoRampa**
EMPRESA EN TECNOLOGIA Y SERVICIOS

RAZÓN SOCIAL :
 INMOBILIARIA PRASOL S.A. DE C.V.

VOBO: _____ VENDEDOR: _____
ARO. EVELIN ALVARADO

FECHA: 08/11/2023 ELEVADOR: _____
AUTOS

PLANO: ALIMENTACIÓN Y BOTONERAS CLAVE: **A-4**

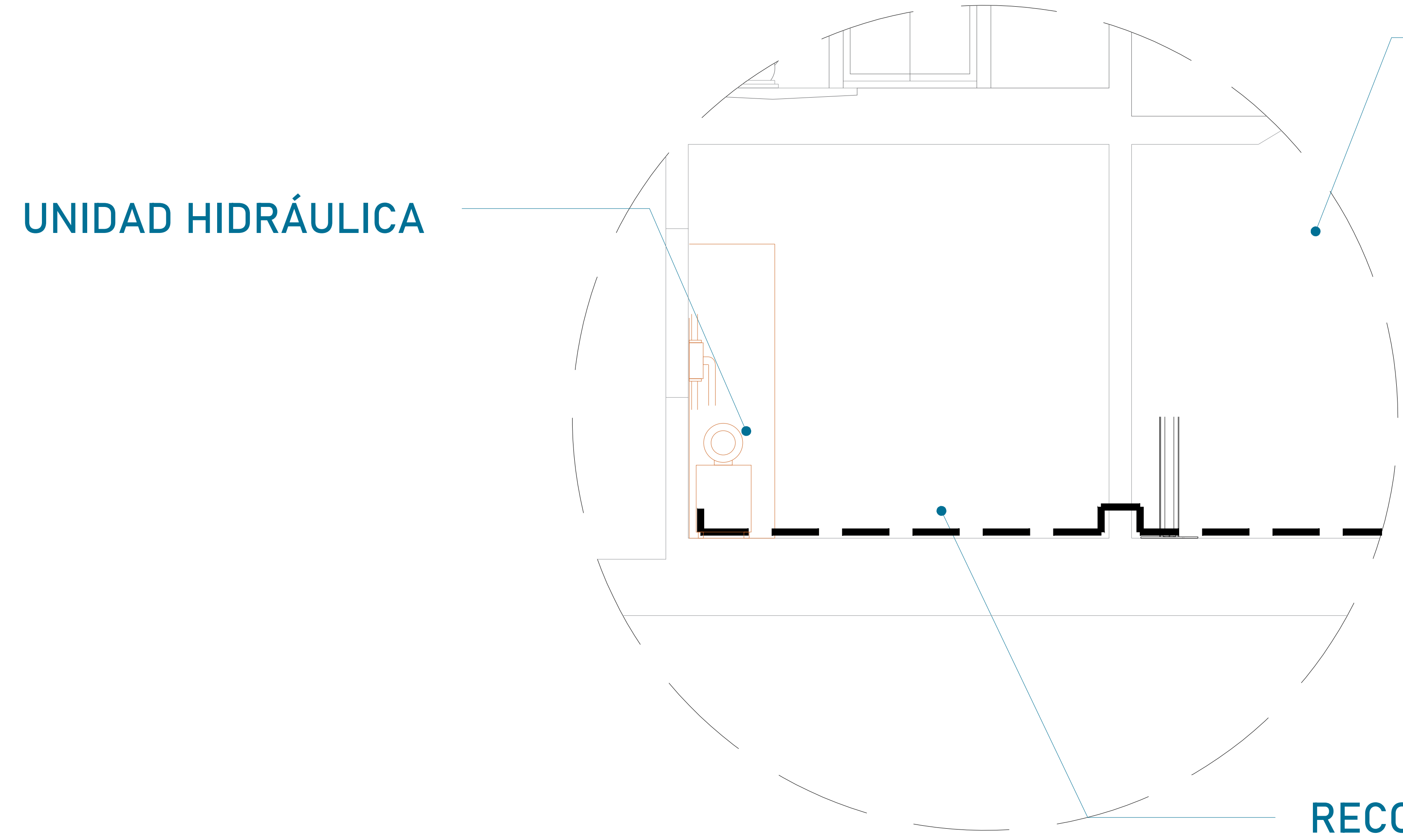

EQUIPO TECNORAMPA

UNIDAD HIDRÁULICA

El tubing que es la conexión del mecanismo del elevador a la Unidad Hidráulica, donde pasa el aceite. No tiene que tener una distancia máxima de 5.00m lineales.

RECORRIDO DE TUBING

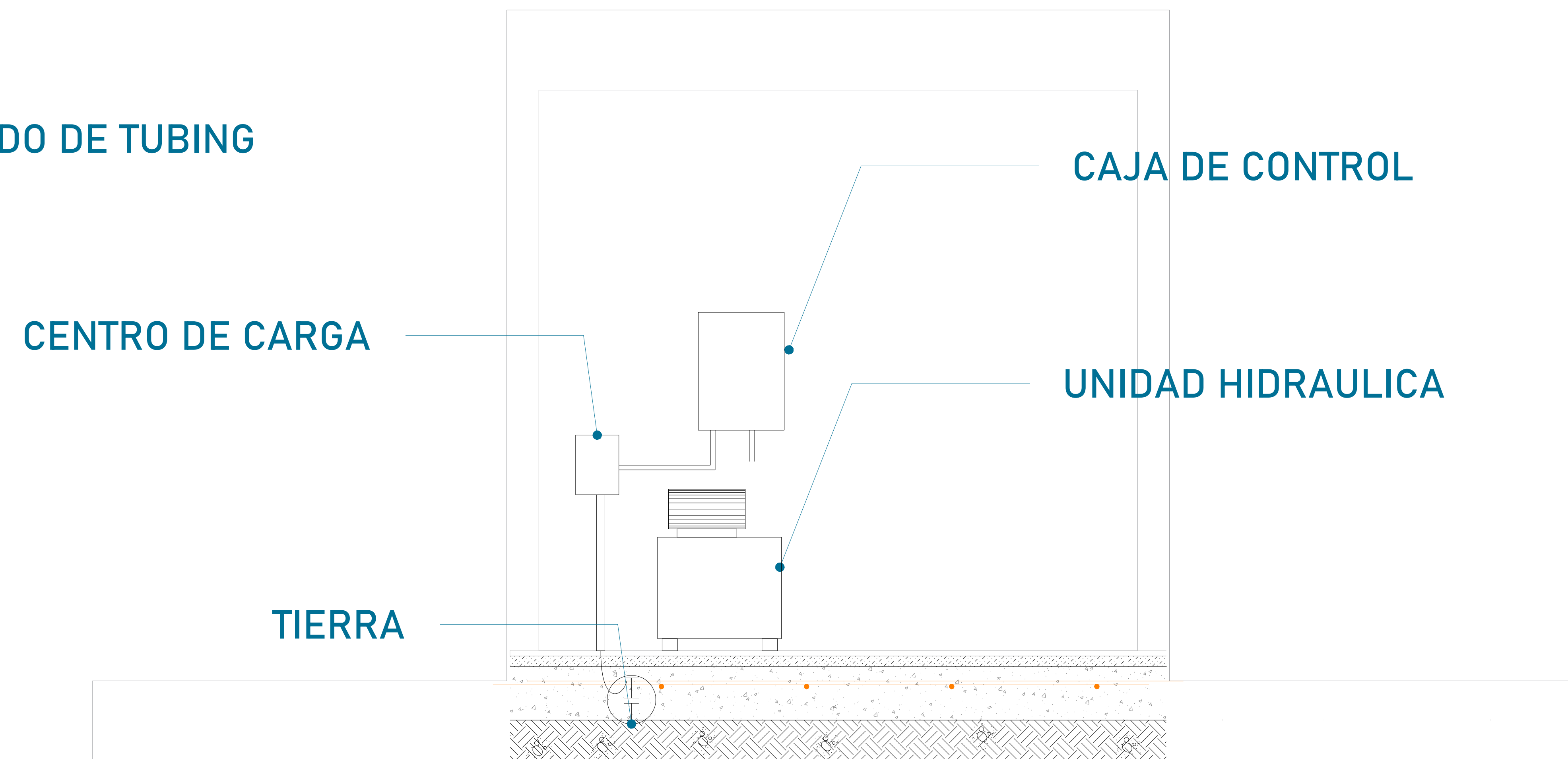

CENTRO DE CARGA

TIERRA

CAJA DE CONTROL

UNIDAD HIDRAULICA

Para la alimentación del equipo se requiere una Unidad Hidráulica se solicita que este motor este lo mas cerca posible del equipo, por lo tanto se solicita al cliente tener un ducto de 3" para poder pasar ahí el tubing y los cables para la botoneras

La imagen es solamente ilustrativa.

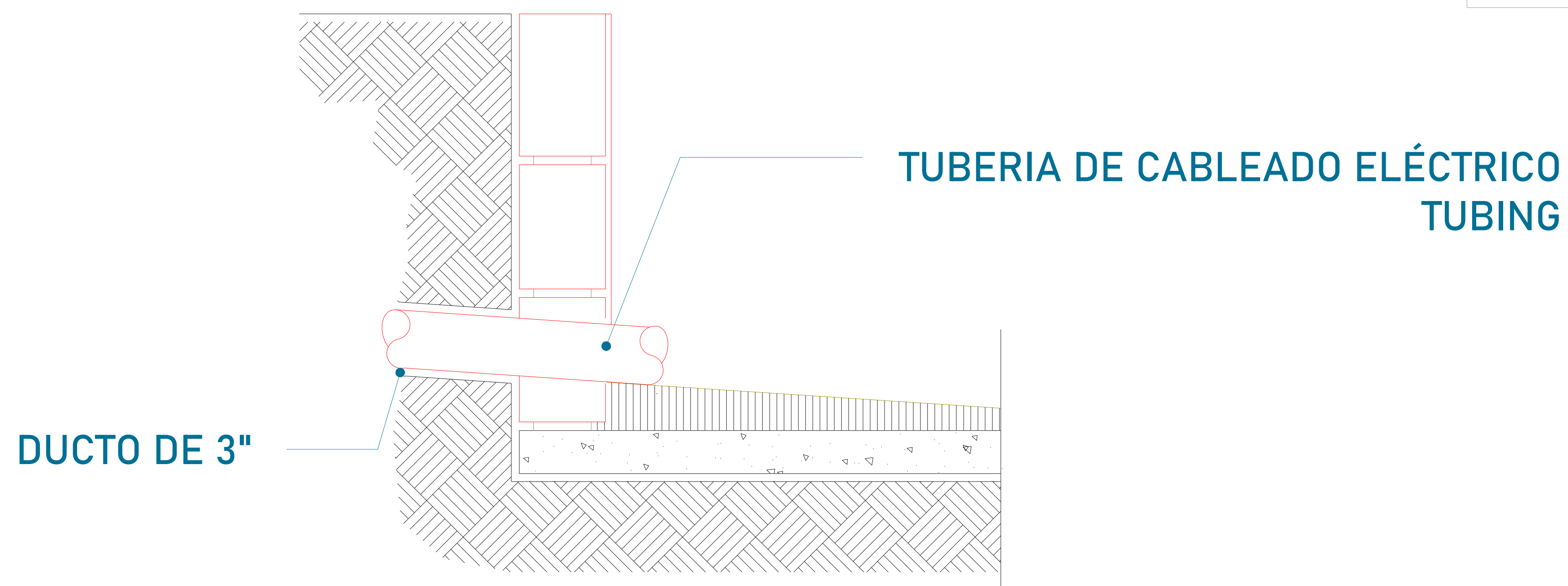

DUCTO DE 3"

TUBERIA DE CABLEADO ELÉCTRICO
TUBING

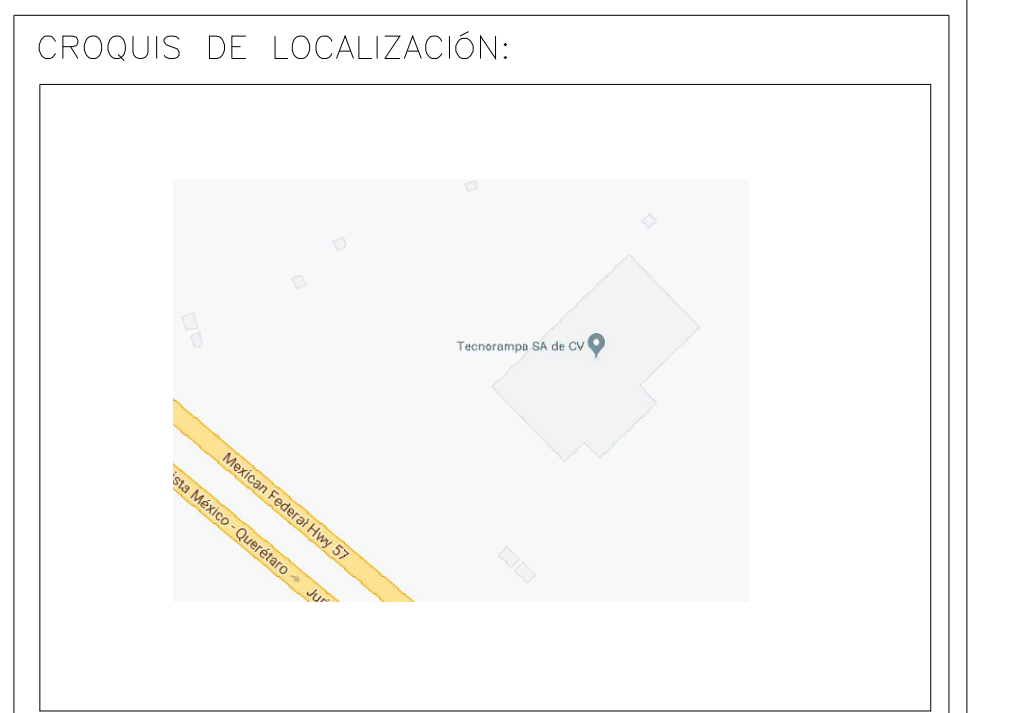

UBICACION
Carretera Federal México-Querétaro



NOTAS GENERALES

TABLA DE MODIFICACIONES:

NO.	DESCRIPCIÓN	FECHA
0	LIBERACIÓN QUÍMICA	08/11/2023
1	SE ANEXA ANGULO Y COMPLEMENTOS	10/07/2022
2	SE MODIFICAN ALTURAS	18/07/2023
3	CAMBIA FOSO Y RECORRIDO	21/07/2023

EMPRESA: **TecnoRampa**
ENERGÍA EN TECNOLOGÍA Y SERVICIOS

RAZÓN SOCIAL :
 INMOBILIARIA PRASOL S.A. DE CV.

VOBO: _____ VENDEDOR:
 ARO. EVELIN ALVARADO

FECHA: 08/11/2023 ELEVADOR:
 AUTOS

PLANO:
 DUCTO Y UNIDAD HIDRÁULICA CLAVE:
 A-5

PRECAUCIONES

No operar el elevador cuando exista fuga de fluido hidráulico.

Respetar las indicaciones sin sobrepasar su capacidad de peso 5000kg.

No operar el equipo, sin antes haber sido entregado por un personal asignado de la empresa Tecnorampa.

No utilizar el elevador en casos de incendio.

No operar el elevador en caso de que los cables de acero se encuentren deshilados.

REQUISITOS DE INSTALACION

- 1.- El foso estará en óptimas condiciones
 - a) No encharcamientos
 - b) No objetos ni materiales dentro
 - c) Acceso libre al área de instalación
- 2.- Se necesita energía a 220V, para conectar una maquina de soldar a 2 fases, capacidad de consumo de 60 Amp
*En dado caso de no contar con la alimentación, contacte a su vendedor para dar solución.
- 3.- La obra civil (foso y refuerzos) debera estar lista en la fecha programada de su instalación.
- 4.- Considerar el espacio de accesos en sitio para ingresar con el equipo al lugar de instalación.

CROQUIS DE LOCALIZACIÓN:

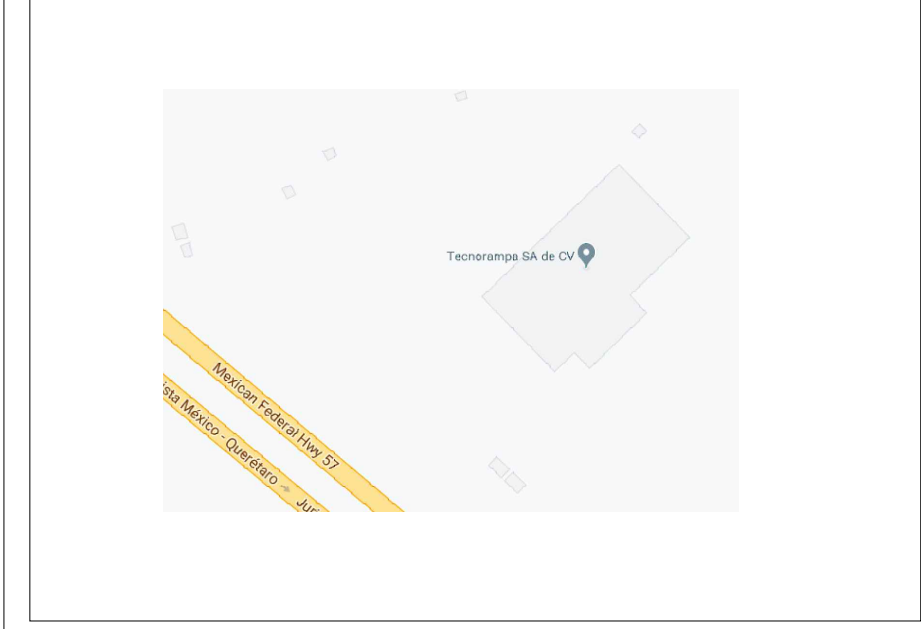

UBICACION
Carretera Federal México-Querétaro

ORIENTACION:

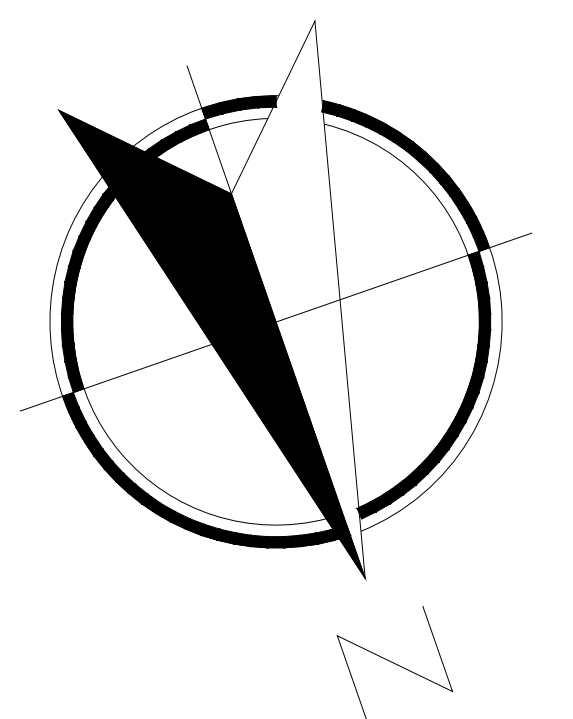

NOTAS GENERALES

TABLA DE MODIFICACIONES:

NO.	DESCRIPCION	FECHA
0	LIBERACION QUIR. MECANICA	08/11/2022
1	SE ANEXA ANGULO Y COMPLEMENTOS	10/07/2022
2	SE MODIFICAN ALTURAS	18/07/2023
3	CAMBIA FOSO Y RECORRIDO	21/07/2023

EMPRESA: **TecnoRampa**
SOLUCIONES EN TECNICA Y SERVICIOS

RAZÓN SOCIAL :
INMOBILIARIA PRASOL S.A. DE CV.

VOBO: ARO. EVELIN ALVARADO
VENDEDOR:
FECHA: 08/11/2022
ELEVADOR:
ALTOS:

PLANO: COMPLEMENTOS
CLAVE: A-6

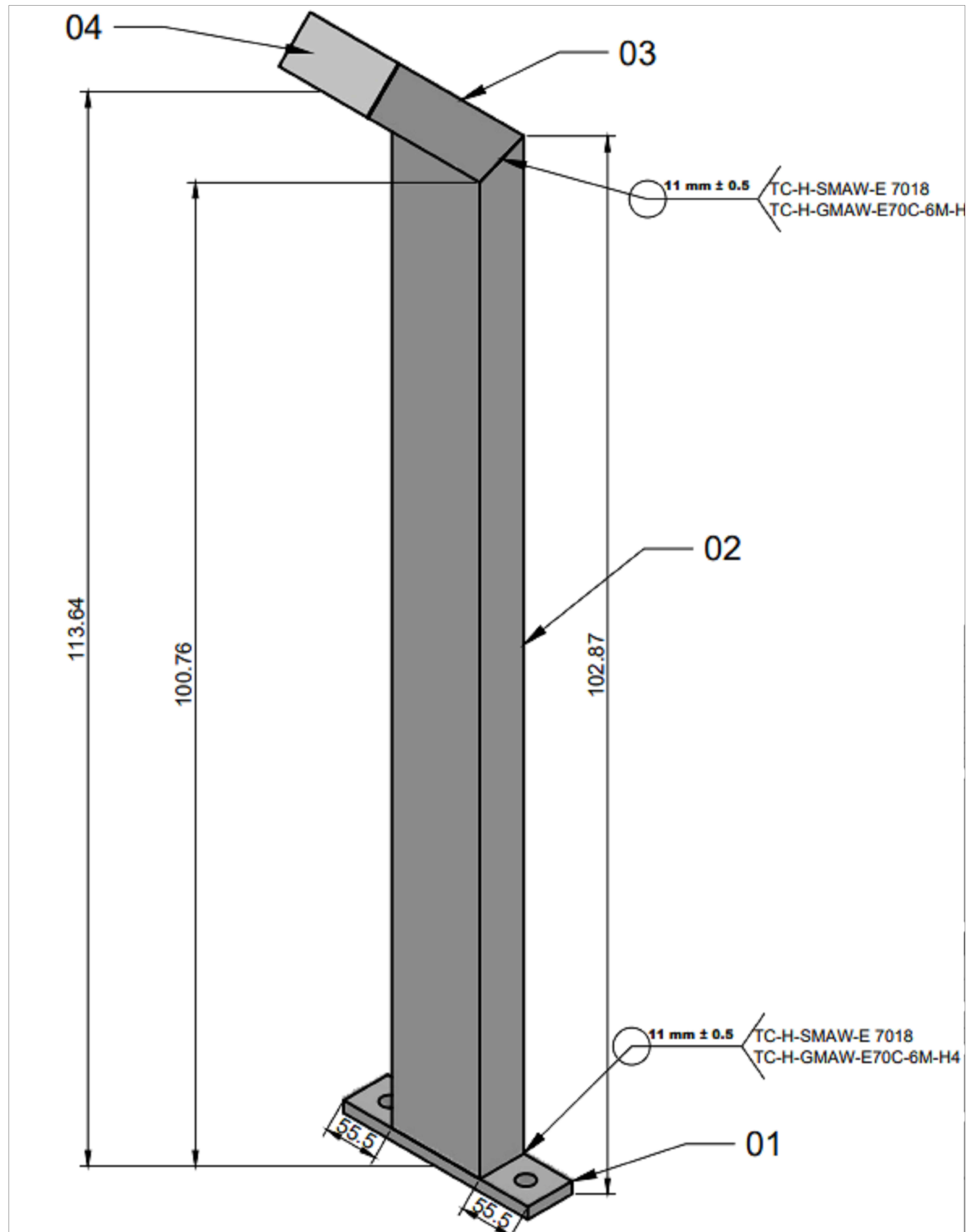

BOTONERA EN PEDESTAL



UBICACION
Carretera Federal México-Querétaro



NOTAS GENERALES

TABLA DE MODIFICACIONES:

NO.	DESCRIPCION	FECHA
0	LIBERACION QUIR. MECANICA	08/11/2023
1	SE ANEXA ANGULO Y COMPLEMENTOS	10/07/2022
2	SE MODIFICAN ALTURAS	18/07/2023
3	CAMBIA FOSO Y RECORRIDO	21/07/2023

EMPRESA: **TecnoRampa**
Ingeniería en Construcción y Mantenimiento

RAZÓN SOCIAL :
INMOBILIARIA PRASOL S.A. DE CV.

VOBO: VENDEDOR:
ARO. EVELIN ALVARADO

PLANO: FECHA: ELEVADOR:
COMPLEMENTOS 08/11/2023 AUTOS

CLAVE:
A-7