

CAUCE



DIRECCION:
 AUTOPISTA
 MEXICO-QUERETARO
 KM 175+494 COLONIA
 EL SAUZ BAJO

TEL: 01 427 272 40 41

DESCRIPCION DEL EQUIPO:

ELEVADOR DE AUTOS

CARGA 5000 KG

RECORRIDO: 5.00

UNIDAD HIDRAULICA: 20 HP

VENDEDOR: ARQ. EVELIN ALVARADO

RAZÓN SOCIAL: INMOBILIARIA PRASOL S.A. DE C.V.

NO. DE CLIENTE: 21664- 12299

FECHA: 07/11/2022

FIRMA DE CONFORMIDAD DEL CLIENTE:

TIPO DE ALIMENTACION

TRIFASICA 220 VAC

TUBERIA -

BOTONERA CANALIZADAS POR TECNORAMPA

CONDICIONES DE ENVIO DEL EQUIPO

PLATAFORMA: ARMADA

COLUMNAS: COMPLETAS

DIMENSIONES DE VANO:

COMPLEMENTOS

- CON ÁNGULO DE 1" EN ORILLA DE PLATAFORMA
- INCLUYE RECEPTOR Y 2 CONTROLES PARA RECIBIR HYDRAULIC DOOR.
- INCLUYE 1 TORRETA EN ACCESO CALLE.
- INCLUYE 2 SENSORES DE PRESENCIA, ACCESO P.B. Y S.
- INCLUYE 2 BOTONERAS SOBRE PEDESTAL PTR 2X4" EN PLATAFORMA (3 ALOJAMIENTOS, P.B., S Y PARO DE EMERGENCIA)
- INCLUYE 1 BOTONERA DE LLAMADO EN PLANTA BAJA, MISMA QUE SE COLOCARÁ EN CASETA DE VIGILANCIA, EL CLIENTE SUMINISTRA E INSTALA CANALIZACIÓN Y CABLEADO.
- NOMENCLATURA EN BOTONERAS P.B. Y S

COLOR DEL EQUIPO

PLATAFORMA: GRIS PLOMO

COLUMNAS: NEGRO

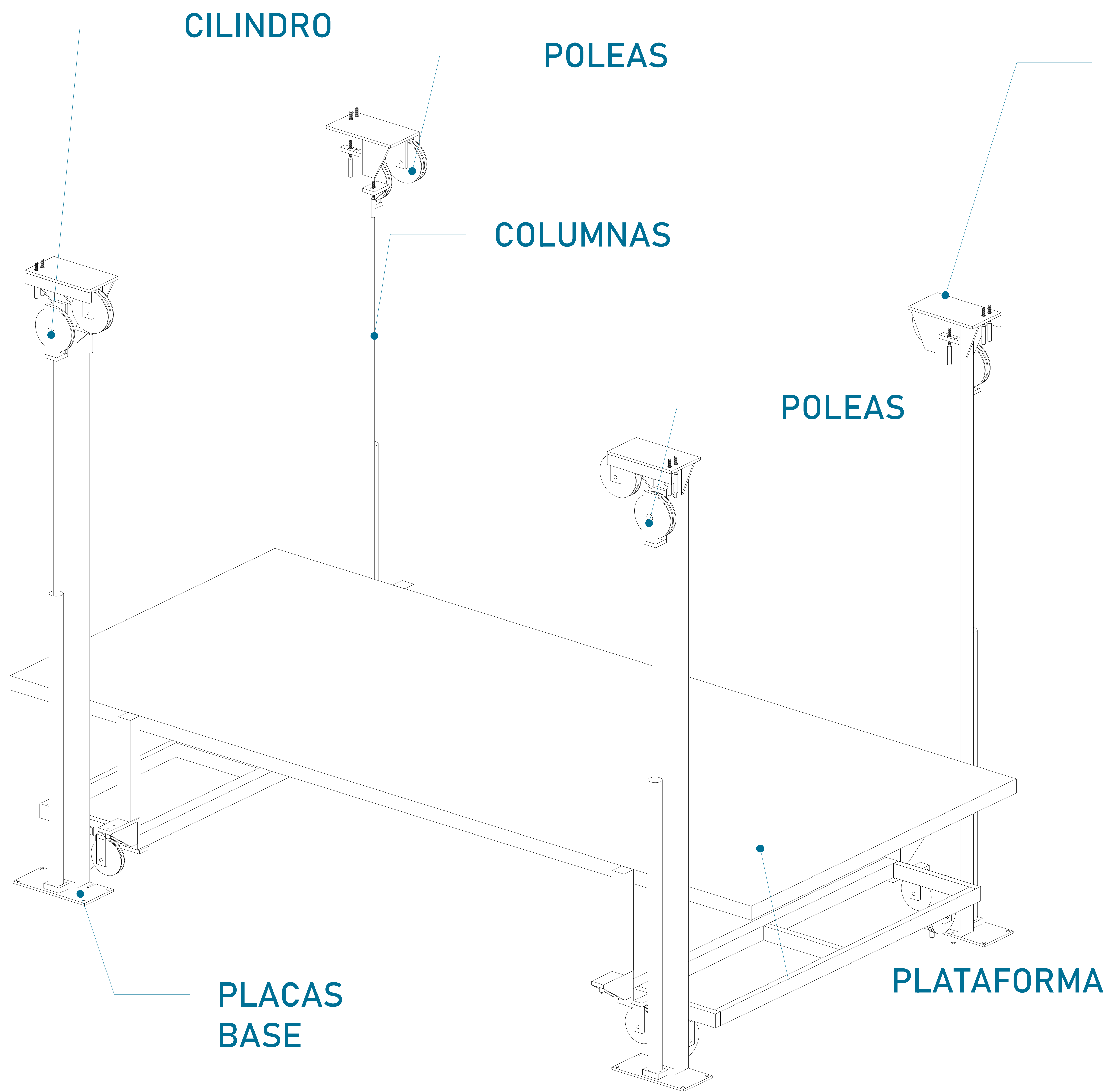

PLACAS SUPERIORES

2,75

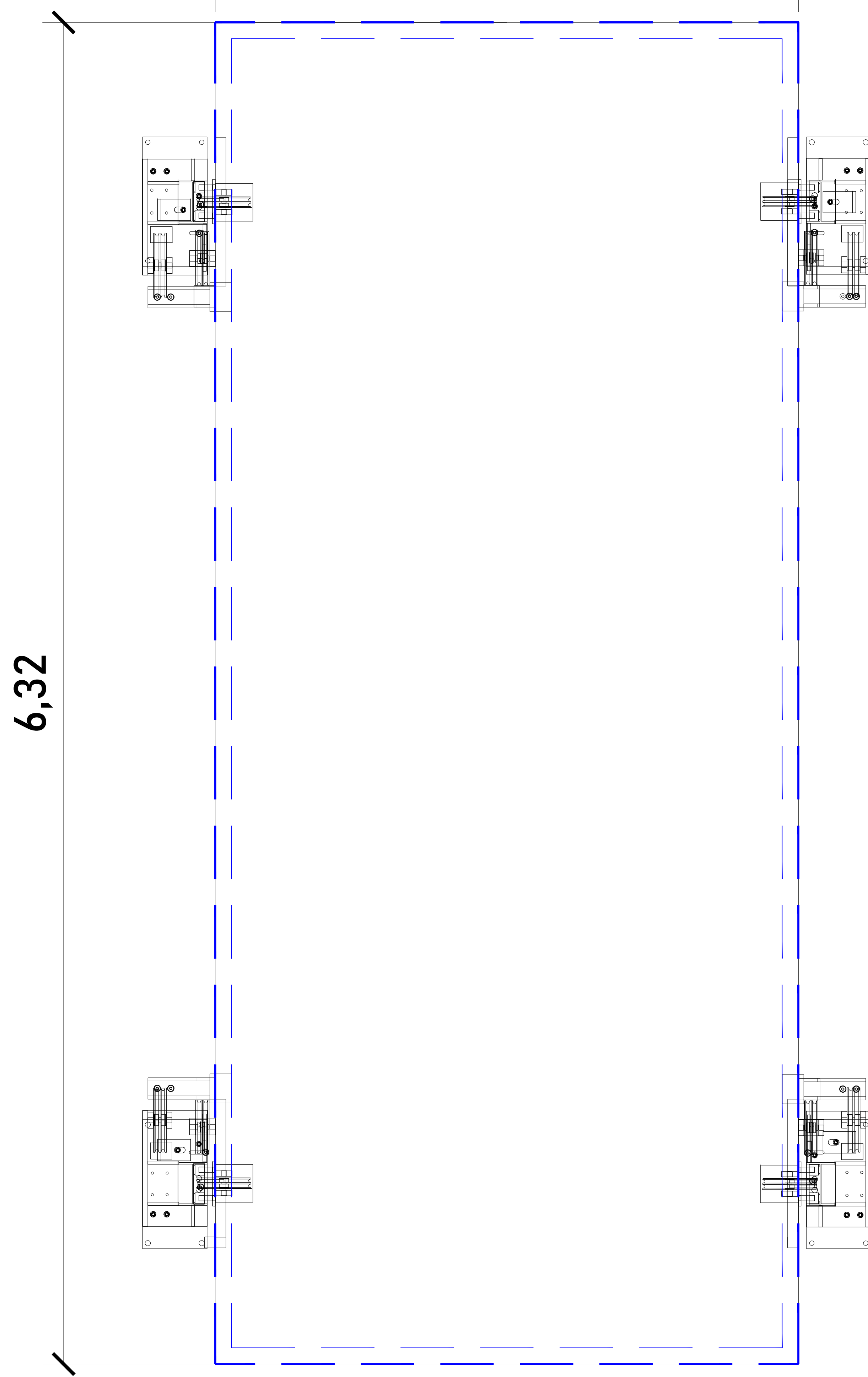

6,32

DIMENSIÓN DE PLATAFORMA

Largo	6.32m
Ancho	2.75m

— — — — —
ÁNGULO DE 1" EN AMBOS LADOS DE PLATAFORMA

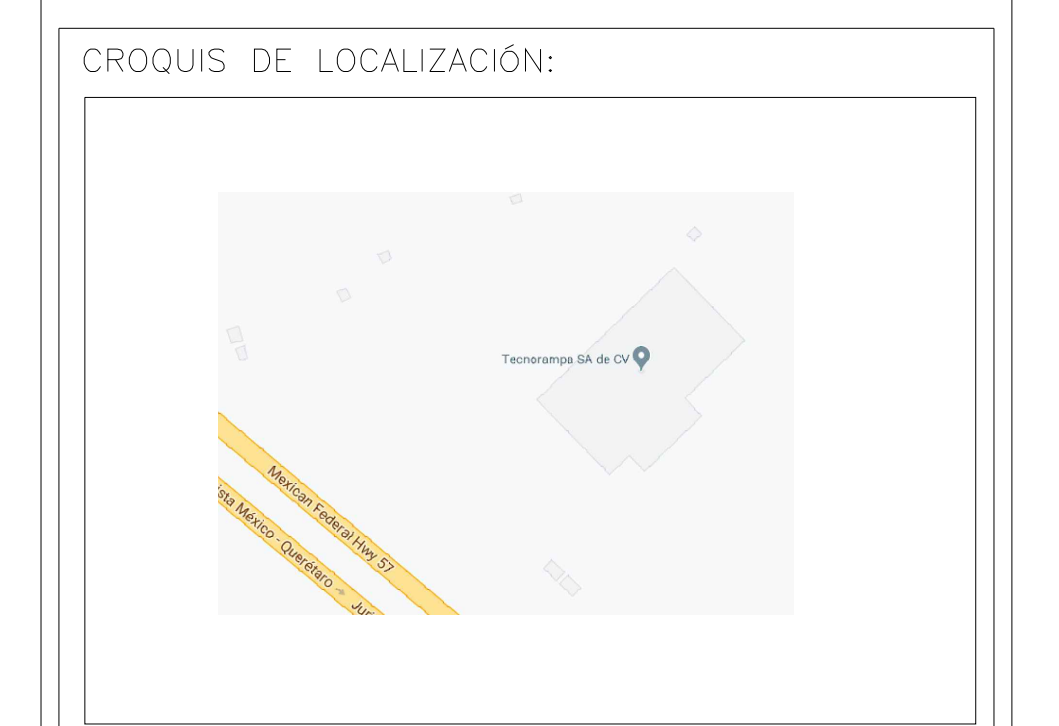

UBICACION
Carretera Federal México-Querétaro



NOTAS GENERALES

TABLA DE MODIFICACIONES:

NO.	DESCRIPCIÓN	FECHA
0	LIBERACIÓN GUIA MECANICA	07/11/2023
1	MODIFICACIÓN DE FOSO, CABINA Y SE ANEXA ANCHO DE 1"	10/07/2023
2	SE MODIFICAN ALTURAS Y ANCHO DE FOSO	18/07/2023
3	CAMBIA FOSO Y RECORRIDO	21/07/2023

EMPRESA: **TecnoRampa**
INGENIERÍA EN TELECOMUNICACIONES Y SERVICIOS

RAZÓN SOCIAL :
 INMOBILIARIA PRASOL S.A. DE C.V.

VOBO: _____ VENDEDOR: ARQ. EVELIN ALVARADO
 FECHA: 07/11/2023 ELEVADOR: AUTOS

PLANO: DESCRIPCIÓN DE PARTES CLAVE: **A-1**

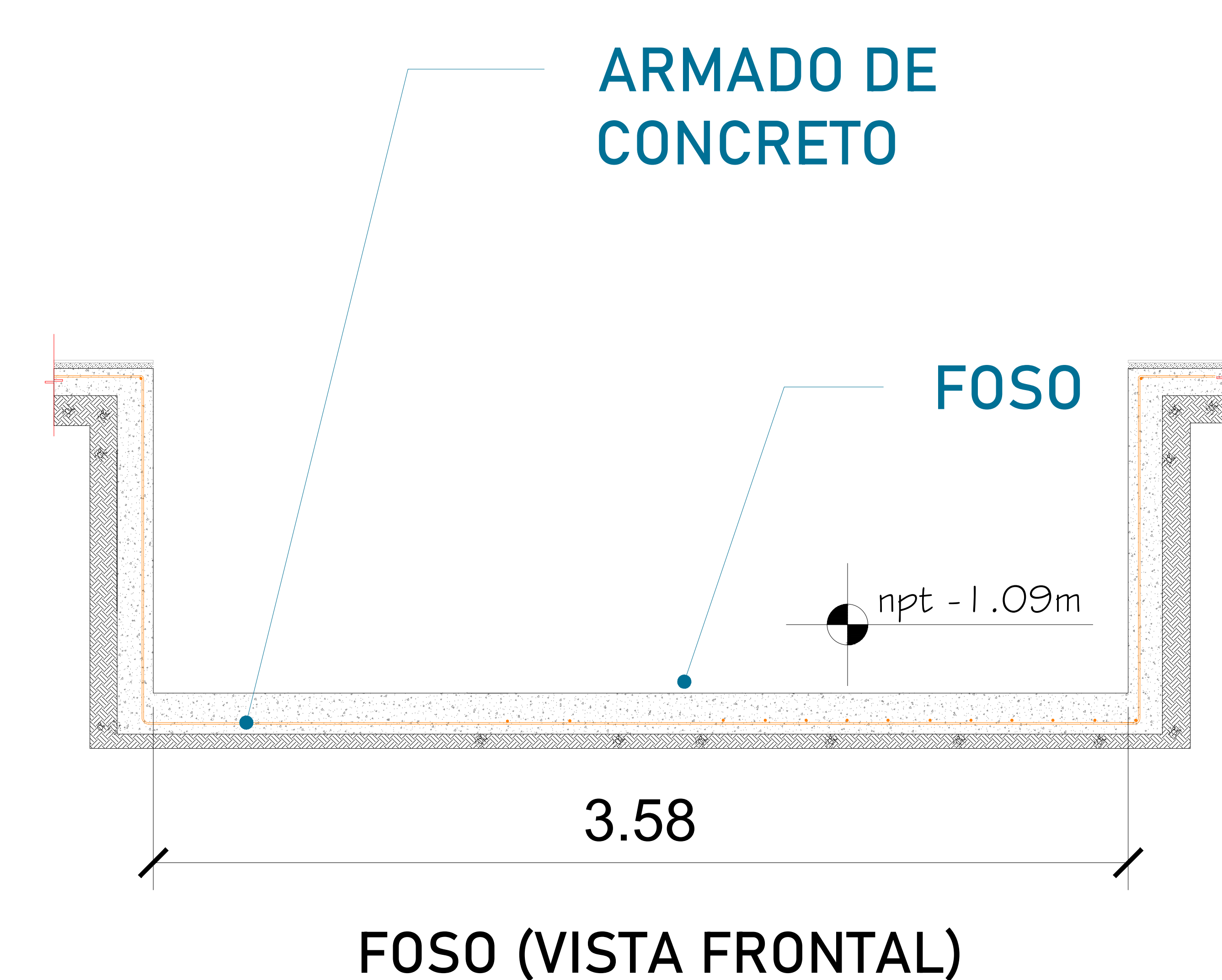
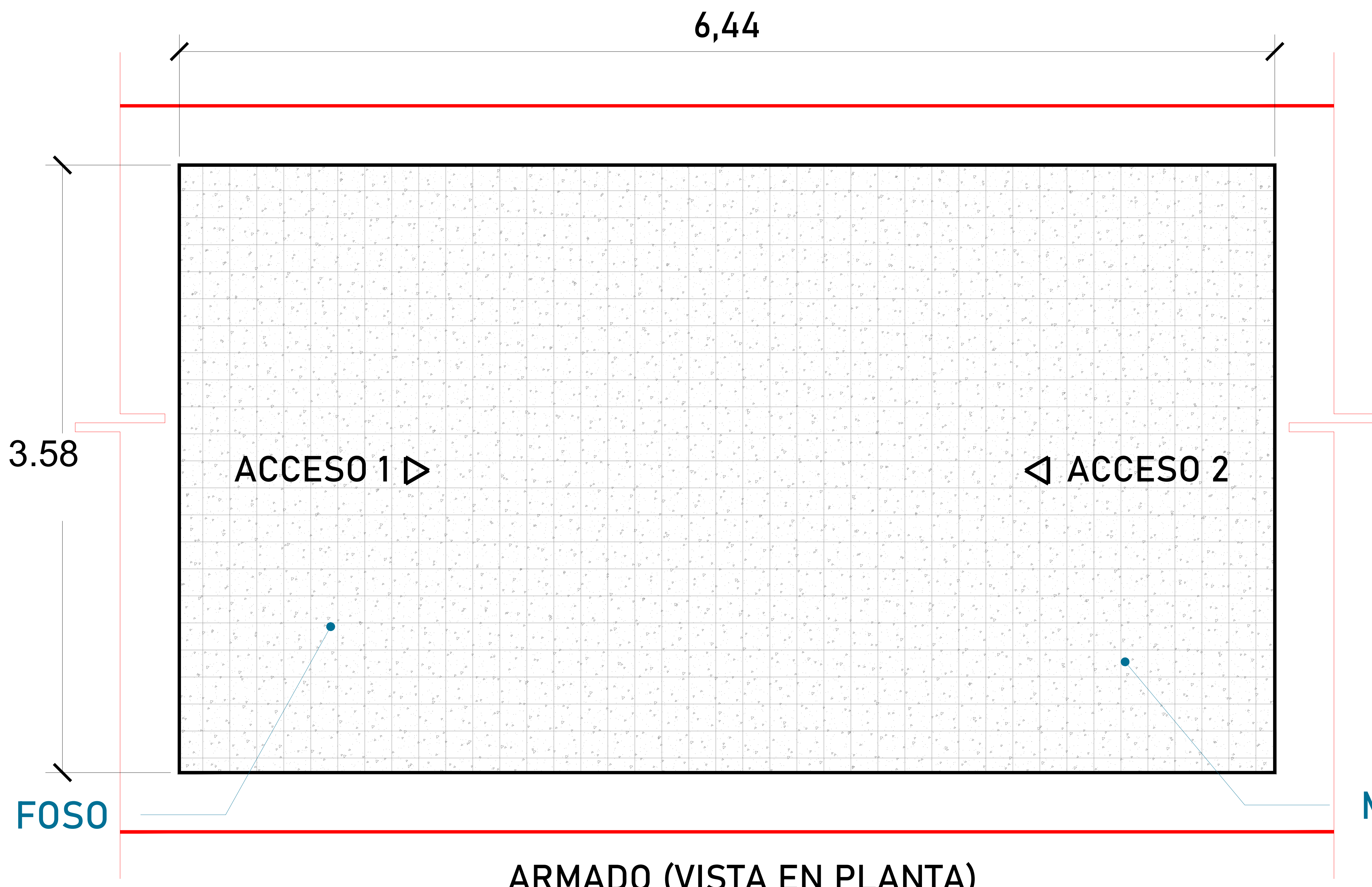

ARMADO (VISTA EN PLANTA)

FOSO (VISTA FRONTAL)

TABLA DE ACCESOS

Acceso 1	SOTANO
Acceso 2	P.B

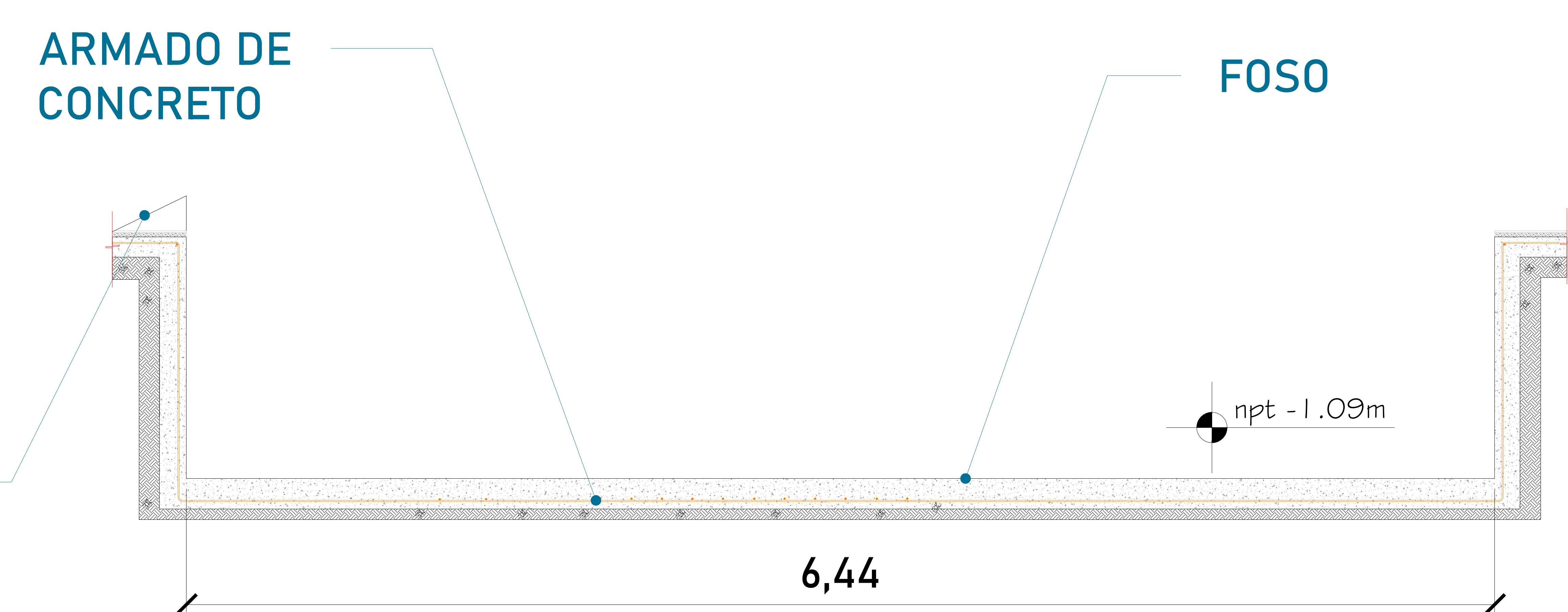

FOSO (VISTA LATERAL)

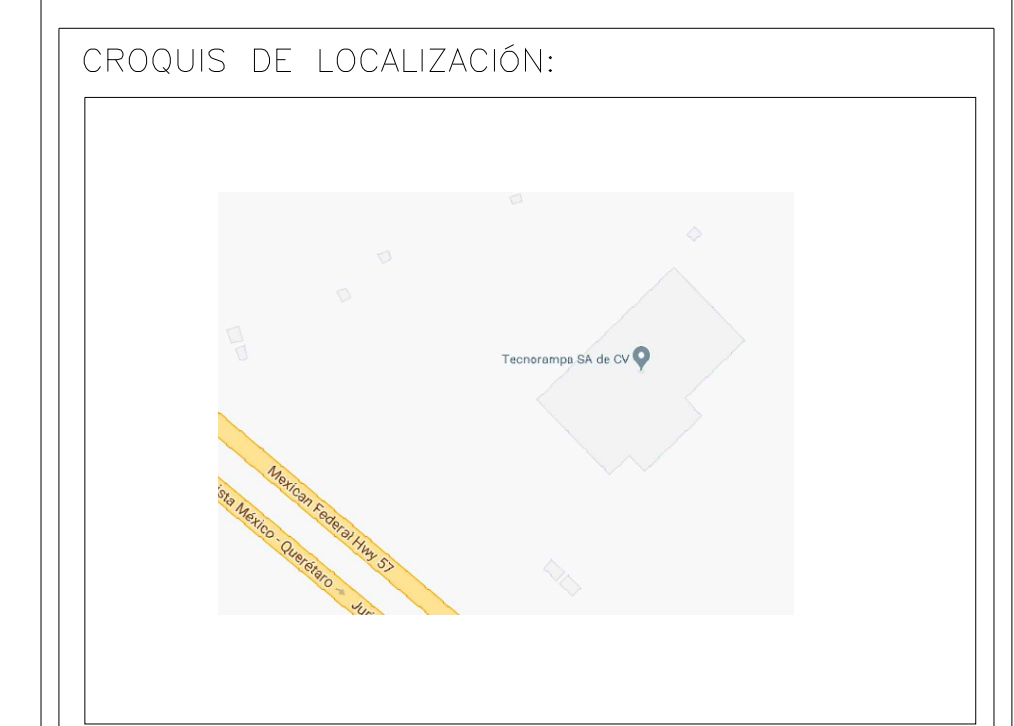

UBICACION
Carretera Federal México-Querétaro



NOTAS GENERALES

TABLA DE MODIFICACIONES:

NO.	DESCRIPCION	FECHA
0	LIBERACION GUIA MECANICA	07/11/2023
1	MODIFICACION DE FOSO, CABINA Y SE ANEXA ANCHO DE 1"	10/07/2023
2	SE MODIFICAN ALTURAS Y ANCHO DE FOSO	18/07/2023
3	CAMBA FOSO Y RECORRIDO	21/07/2023

EMPRESA: **TecnoRampa**
SOLUCIONES EN ELEVADORES Y ESCALERAS

RAZÓN SOCIAL :
INMOBILIARIA PRASOL S.A. DE C.V.

VOBO: VENDEDOR:
ARQ. EVELIN ALVARADO

FECHA: 07/11/2022 ELEVADOR:
AUTOS

PLANO: HUECO PARA EL ELEVADOR CLAVE:
A-2

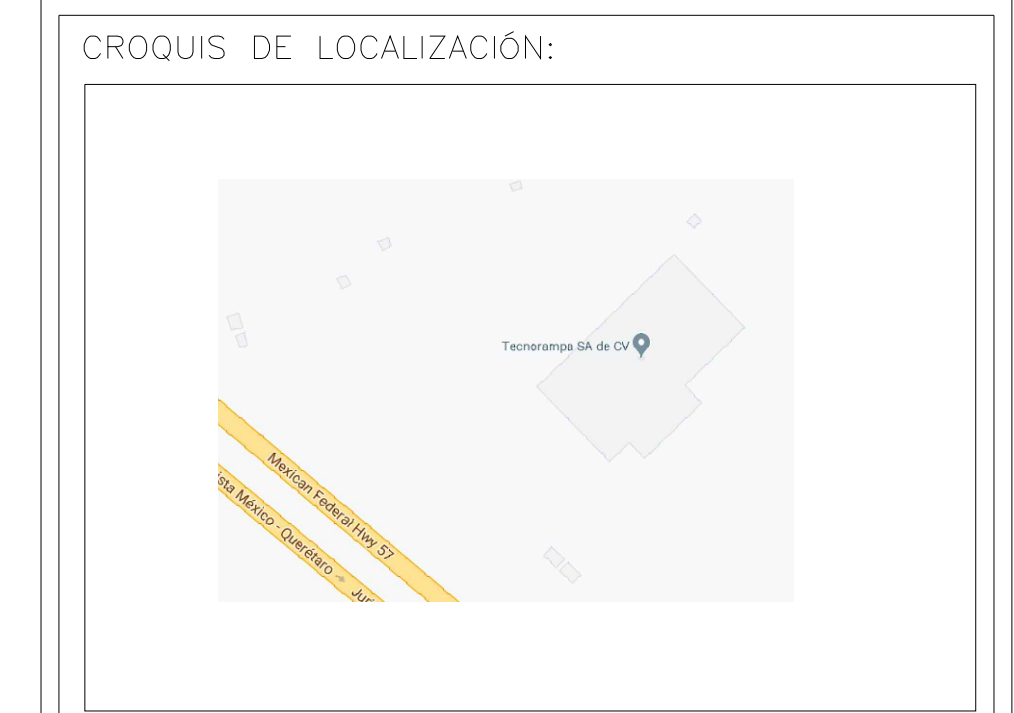
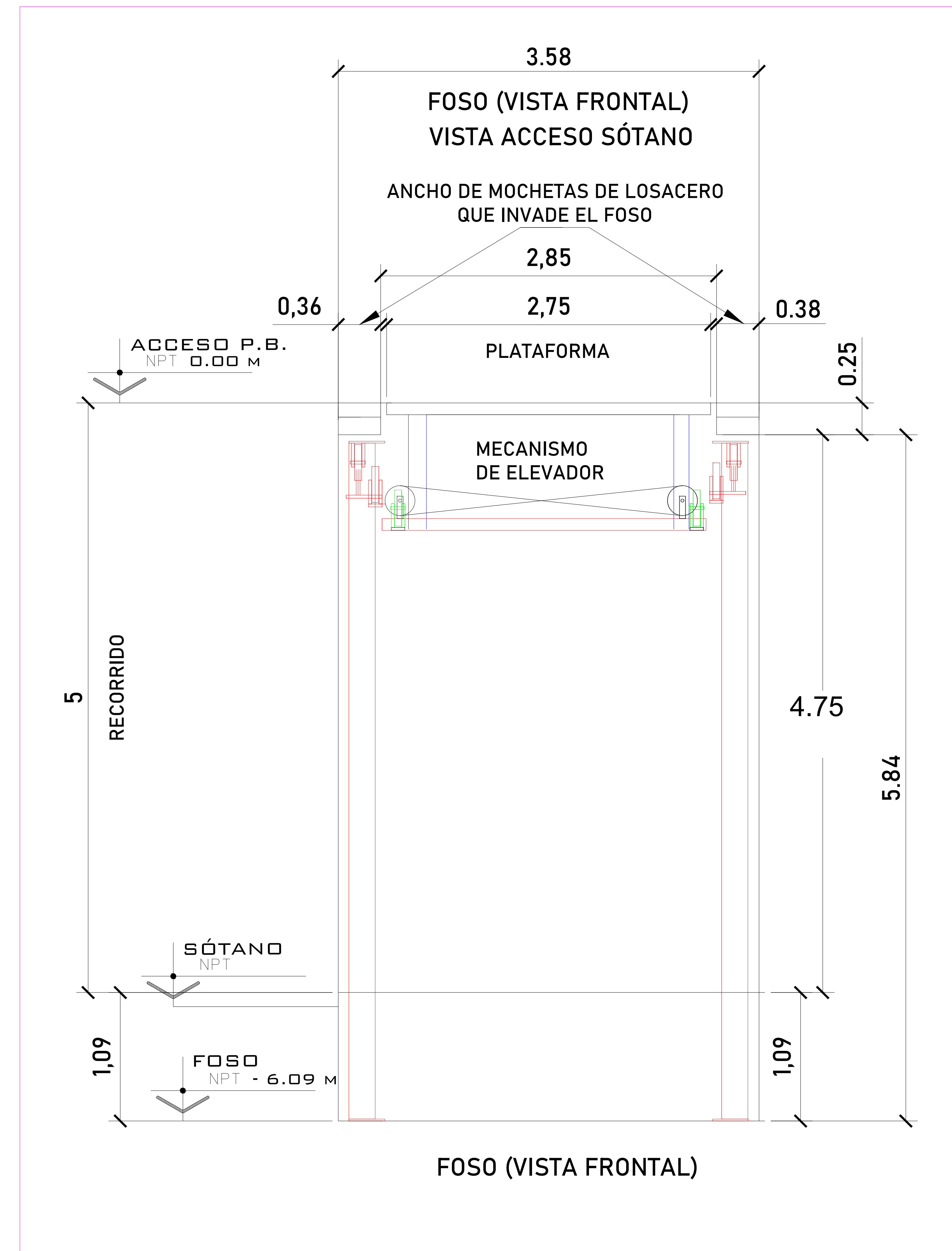
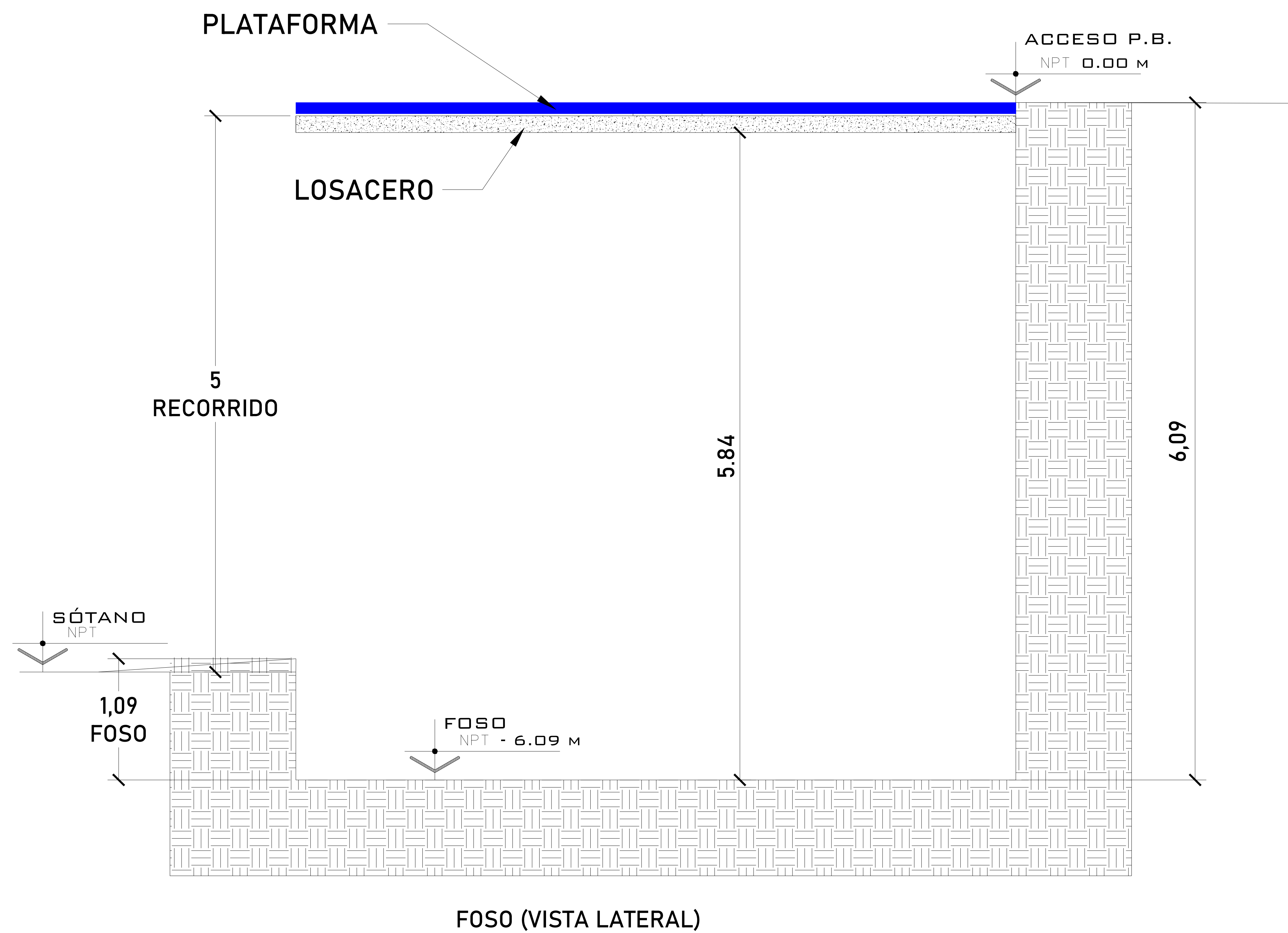
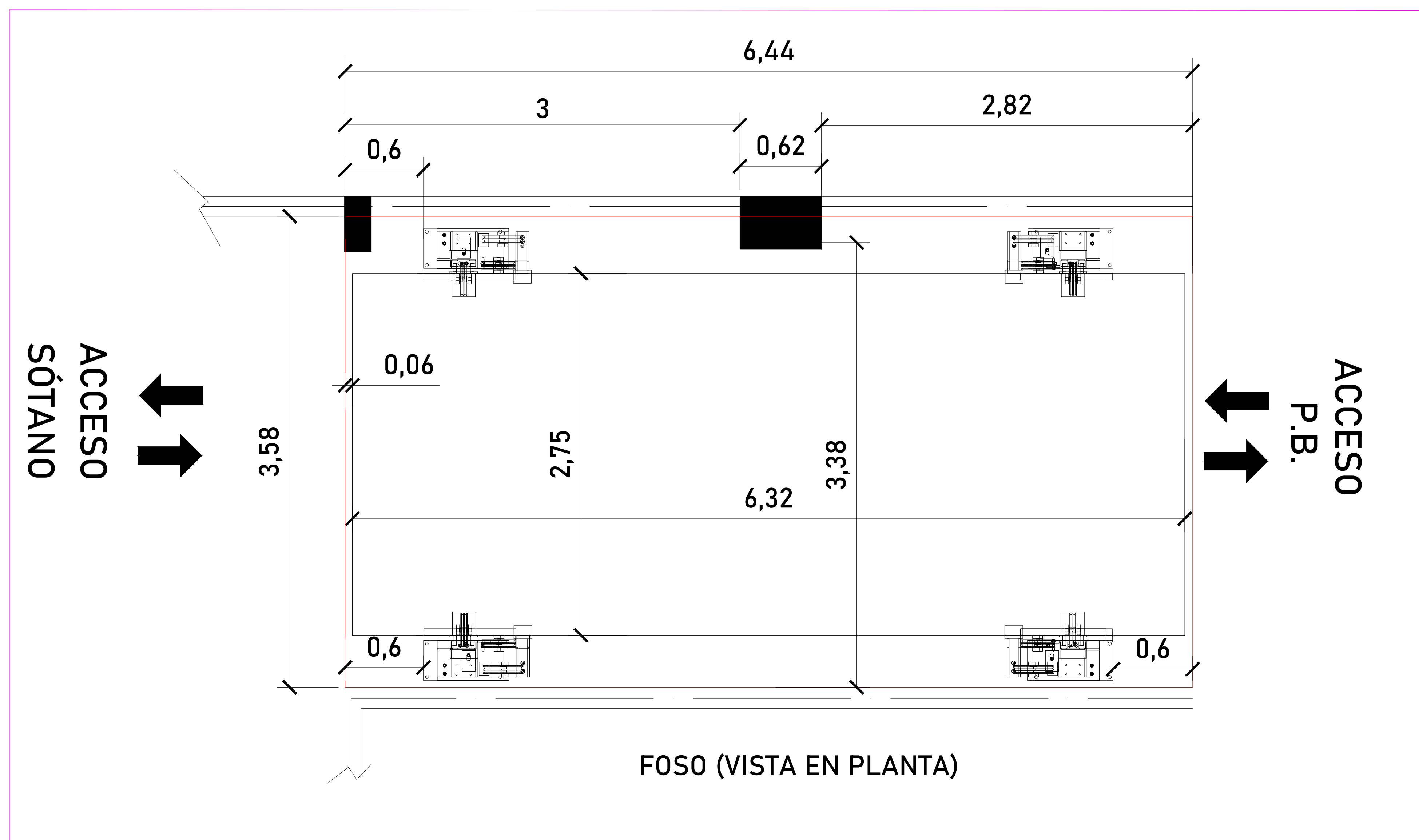

UBICACION
Carretera Federal México-Querétaro



NOTAS GENERALES

TABLA DE MODIFICACIONES:

NO.	DESCRIPCION	FECHA
0	LIBERACION SOLA MECANICA	07/11/2023
1	MODIFICACION DE FOSO, CABINA Y SE ANEXA ANCHURO DE 1"	10/07/2023
2	SE MODIFICAN ALTURAS Y ANCHURO DE FOSO	18/07/2023
3	CAMBIA FOSO Y RECORRIDO	21/07/2023

EMPRESA: **TecnoRampa**
Especialistas en Terminación y Acabados

RAZÓN SOCIAL: INMOBILIARIA PRASOL S.A. DE CV.

VENDEDOR: ARQ. EVELIN ALVARADO

FECHA: 07/11/2022

PLANO: HUECO PARA EL ELEVADOR

CLAVE: **A-2B**

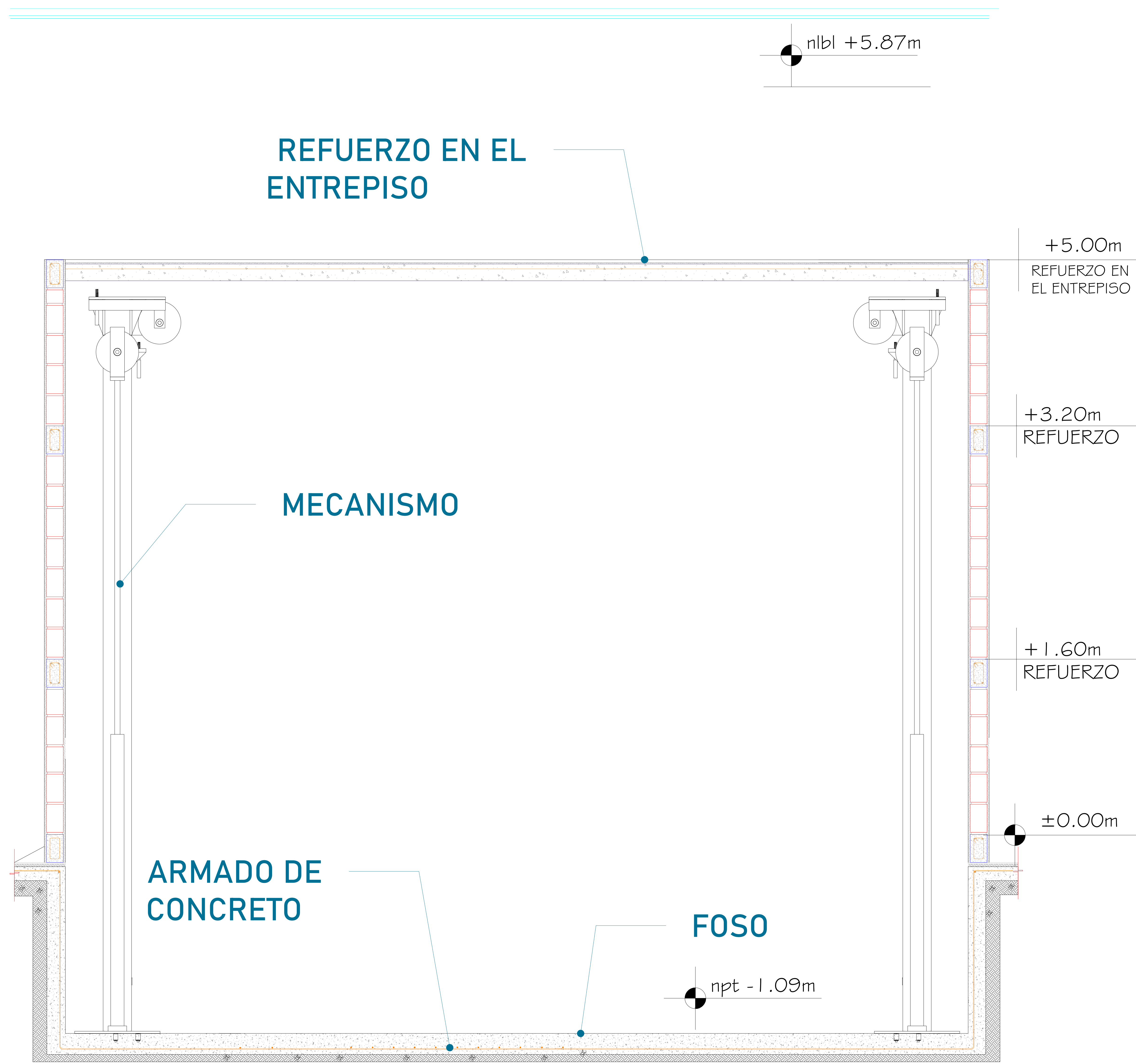

FOSO (VISTA LATERAL)

CONSIDERAR HOLGURAS EN ALTURA PARA QUE LAS COLUMNAS NO ESTÉN AL LÍMITE DE LA ALTURA LIBRE DE 5.84 M

Recorrido hasta losacero

Para la estabilidad del equipo Tecnorampa debera ser anclado aun cierto numero de refuerzos estos serán de acuerdo al recorrido del equipo y a los distintos niveles que se tengan.
 Para anclar se solicita una cadena de concreto ($f'c=250 \text{ kg/cm}^2$) o una viga de acero, ambas minimo de 15 cm.

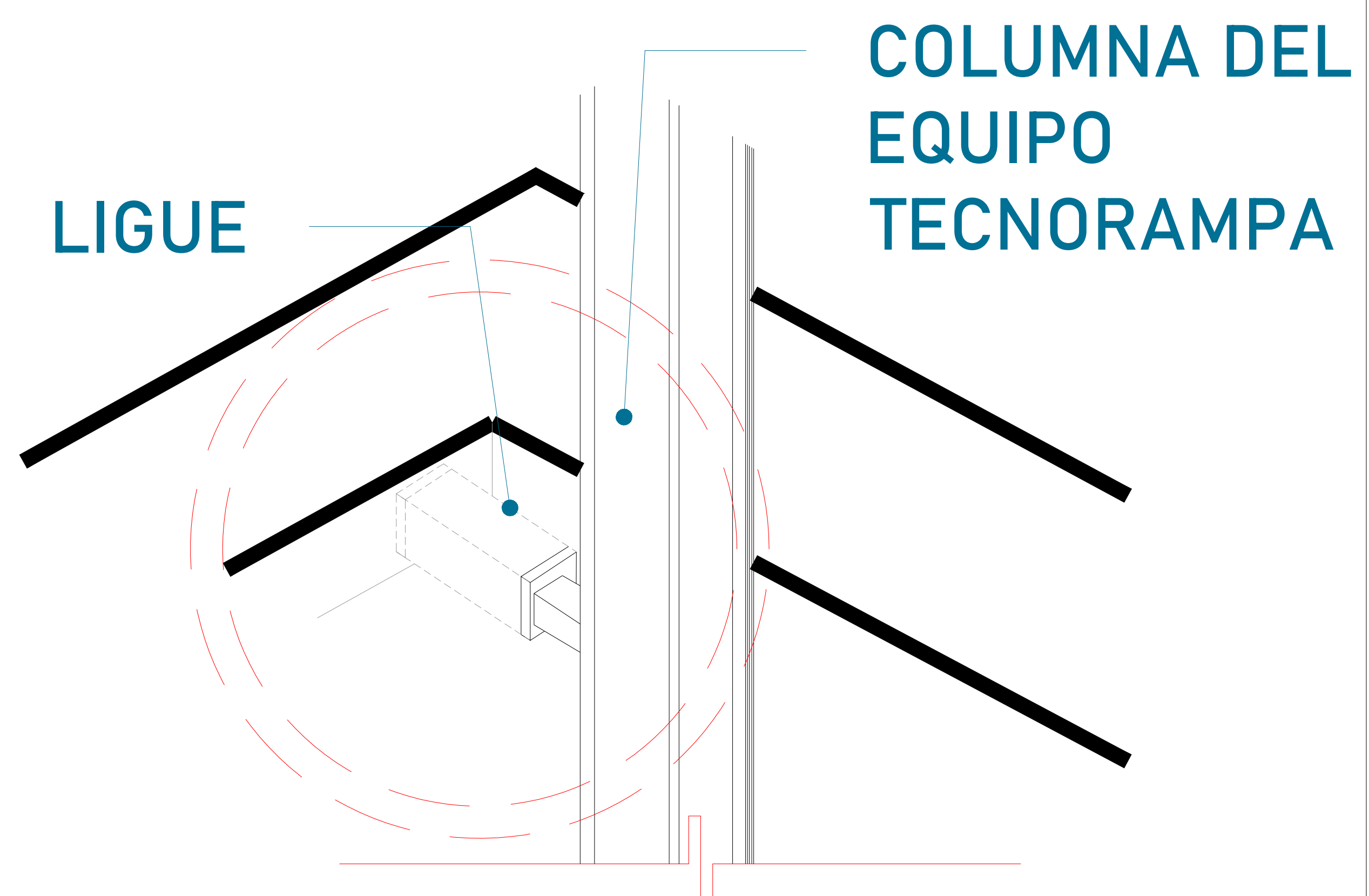

Las columnas del equipo Tecnorampa se ligan a distintas alturas por eso se solicitan los refuerzos, estos son puestos por el cliente.

ALTURA MAX. DE COLUMNAS	
Foso	1.09m
•Recorrido	4.75m
Total	5.84m

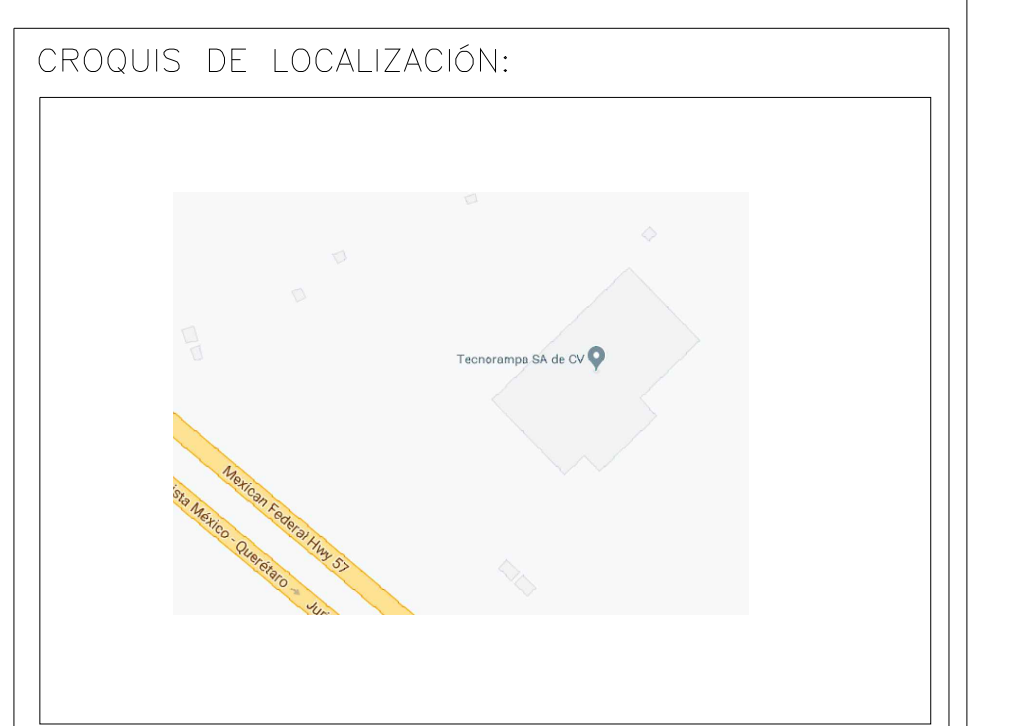

UBICACION
Carretera Federal México-Querétaro



NOTAS GENERALES

TABLA DE MODIFICACIONES:		
NO.	DESCRIPCION	FECHA
0	LIBERACION GUIA MECANICA	07/11/2023
1	MODIFICACION DE FOSO, CABINA Y SE ANEXA ANCHO DE 17"	10/07/2023
2	SE MODIFICAN ALTURAS Y ANCHO DE FOSO	18/07/2023
3	CAMBIA FOSO Y RECORRIDO	21/07/2023

EMPRESA: **TecnoRampa**
 RAZÓN SOCIAL: INMOBILIARIA PRASOL S.A. DE C.V.
 VENDEDOR: ARQ. EVELIN ALVARADO
 FECHA: 07/11/2022
 ELEVADOR: AUTOS
 PLANO: OBRA CIVIL
 CLAVE: A-3

DESCRIPCIÓN DE UNIDAD HIDRAULICA 20HP	
ALIMENTACION	220 VCA
NUMERO DE FASES	3
AMPERS DE CONSUMO	56
WATSS DE CONSUMO	15 KW
TIPO DE ACEITE	ISO 68

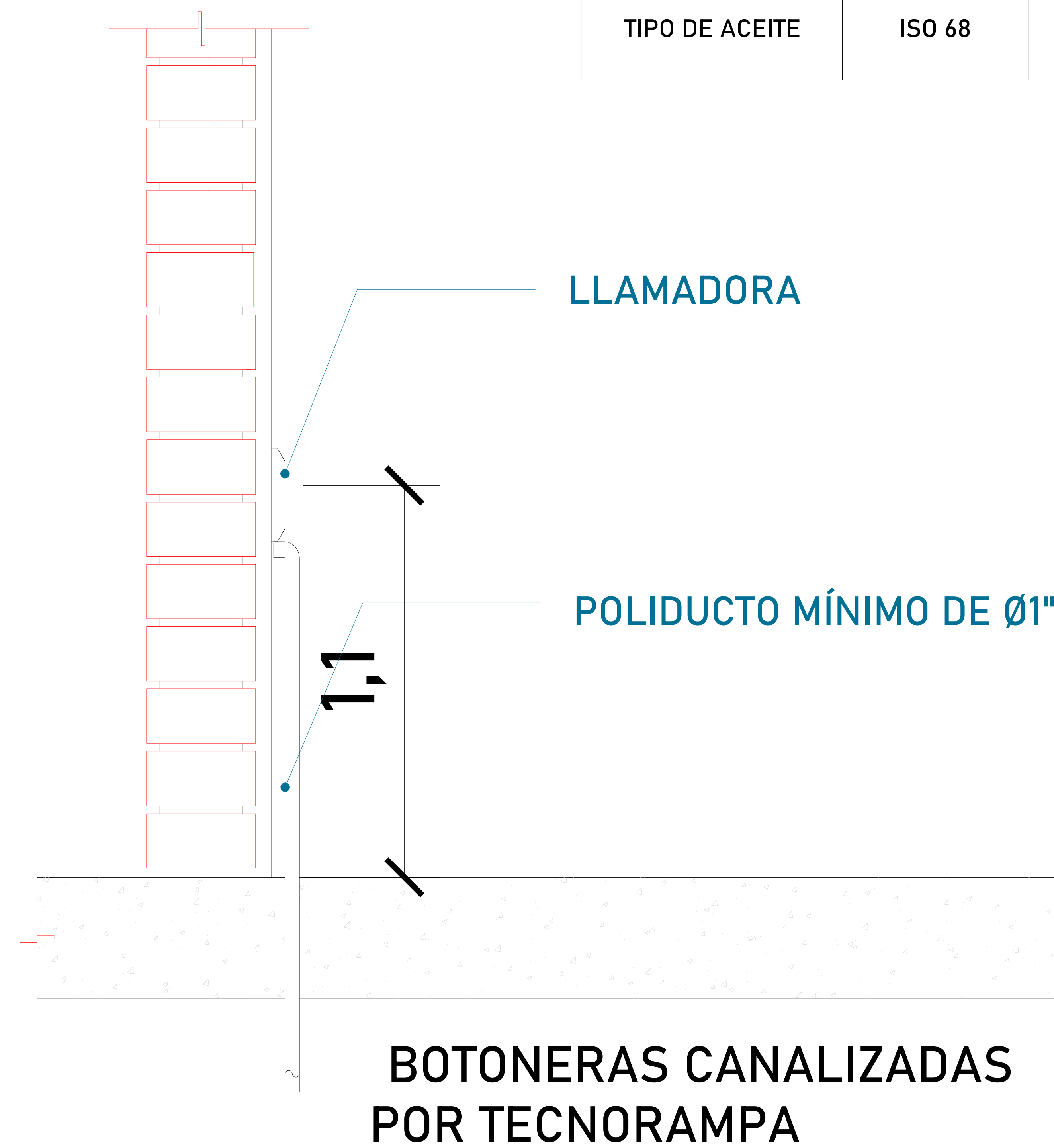

BOTONERAS CANALIZADAS POR TECNORAMPA

Las botoneras de plataforma quedarán instaladas en un muro no mayor a 5.00m del equipo, tanto en Planta Alta, como Sótano 1.

*Al hacer caso omiso de las indicaciones ya dictadas y tenga alguna falla el equipo, Tecnorampa no se hará responsable de estas, además de que el año de garantía no tendría cobertura para estos daños.

**RANGO DE VARIACIÓN DE VOLTAJE
MOTORES 20 HP VOLTAJE: 230 VAC +/-8%**



UNIDAD HIDRÁULICA
El motor del equipo Tecnorampa, debe estar protegido del polvo y agua o cualquier sustancia que pudiera contaminar el aceite por eso se solicita un nicho de 1.35mx0.65mx2.00m para su resguardo.

El cliente suministra, instala y energiza centro de carga con alimentación trifásica a 220V, con neutro y tierra física, e interruptor termomagnético de 3 x 80 Amp exclusivo para el elevador, deberá colocarse en el área donde se ubique la unidad hidráulica y control eléctrico proporcionado por TECNORAMPA a no mayor de 5.00m del área del equipo.
Por seguridad no deberá ser manipulado por personal no autorizado

TABLA DE CALIBRES	
CALIBRE	DISTANCIA
8 AWG	0-10M
6 AWG	11-15 M
- (CONTEMPLAR CALCULO)	16- EN ADELANTE



UBICACION
Carretera Federal México-Querétaro



NOTAS GENERALES

TABLA DE MODIFICACIONES:		
NO.	DESCRIPCIÓN	FECHA
0	LIBERACIÓN GUÍA MECÁNICA	07/17/2023
1	MODIFICACIÓN DE FOSO, CABINA Y SE ANEXA ANCHO DE 1"	10/07/2023
2	SE MODIFICAN ALTURAS Y ANCHO DE FOSO	18/07/2023
3	CAMBIA FOSO Y RECORRIDO	21/07/2023

EMPRESA: **TecnoRampa**
ENERGÍA EN TECNOLOGÍA Y SERVICIOS

RAZÓN SOCIAL :
 INMOBILIARIA PRASOL S.A. DE CV.

VOBO: _____ VENDEDOR:
 ARO. EVELIN ALVARADO

FECHA: 07/11/2023 ELEVADOR:
 AUTOS

PLANO: ALIMENTACIÓN Y BOTONERAS CLAVE:
A-4

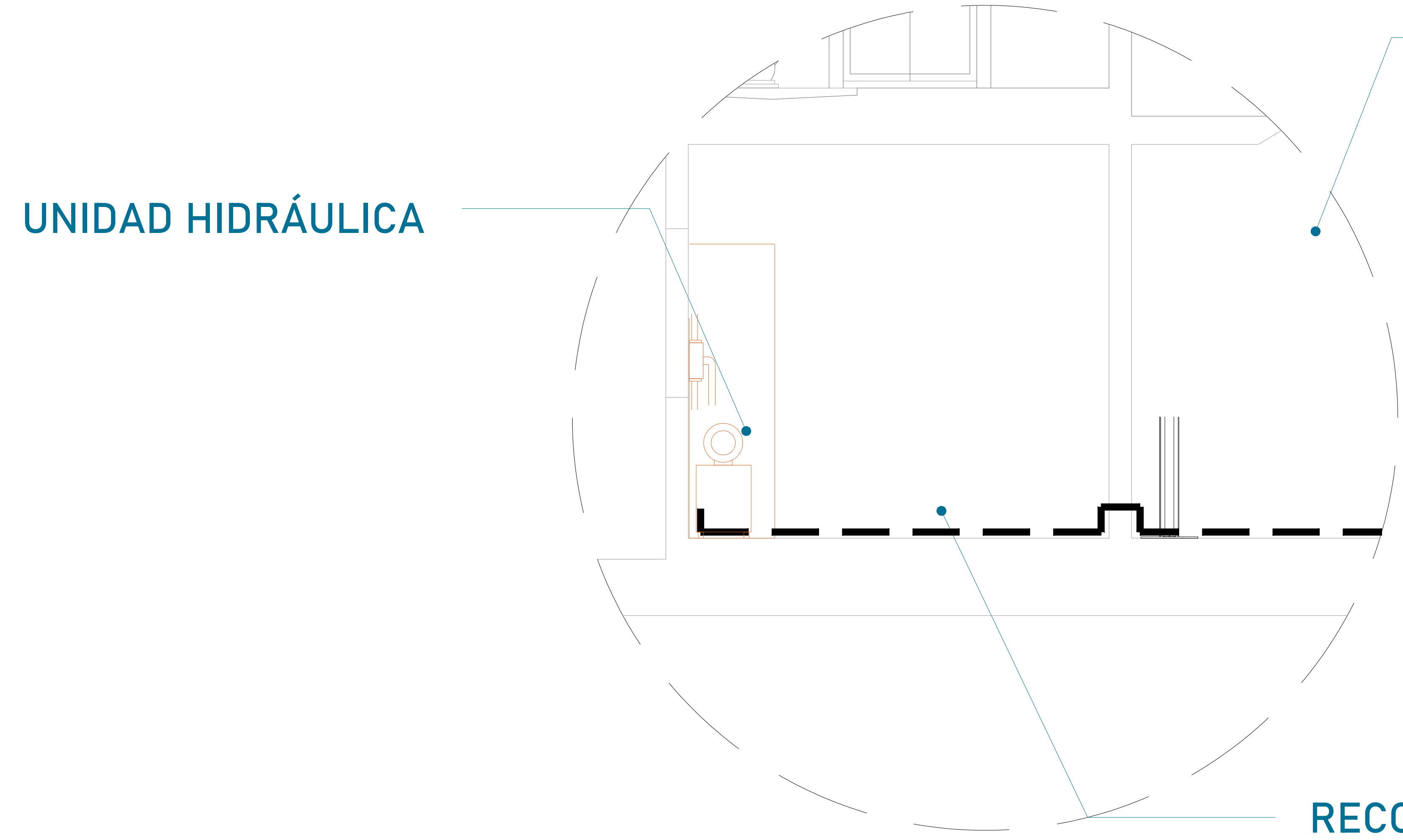

EQUIPO TECNORAMPA

UNIDAD HIDRÁULICA

El tubing que es la conexión del mecanismo del elevador a la Unidad Hidráulica, donde pasa el aceite. No tiene que tener una distancia máxima de 5.00m lineales.

RECORRIDO DE TUBING

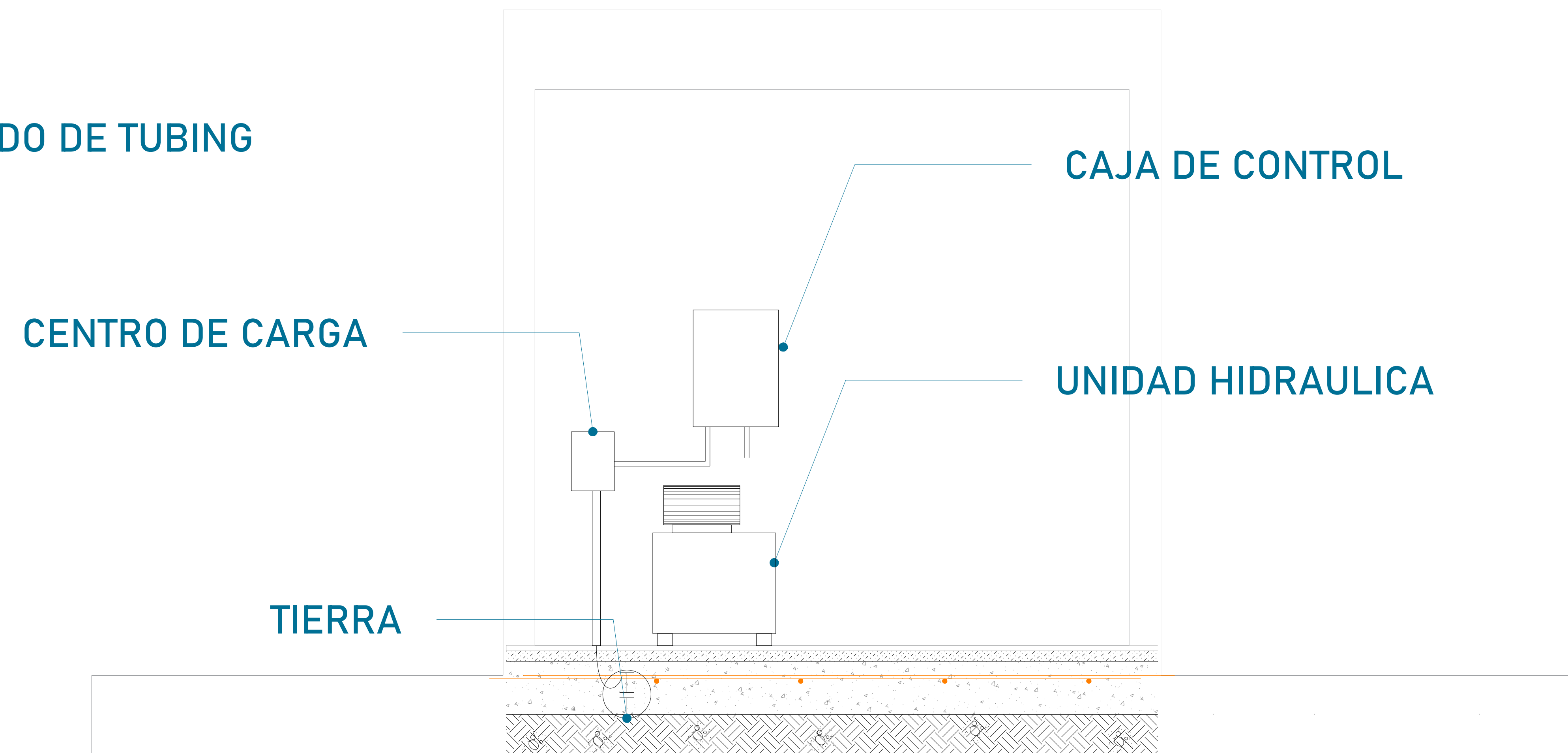

CENTRO DE CARGA

TIERRA

CAJA DE CONTROL

UNIDAD HIDRAULICA

Para la alimentación del equipo se requiere una Unidad Hidráulica se solicita que este motor este lo mas cerca posible del equipo, por lo tanto se solicita al cliente tener un ducto de 3" para poder pasar ahí el tubing y los cables para la botoneras

La imagen es solamente ilustrativa.

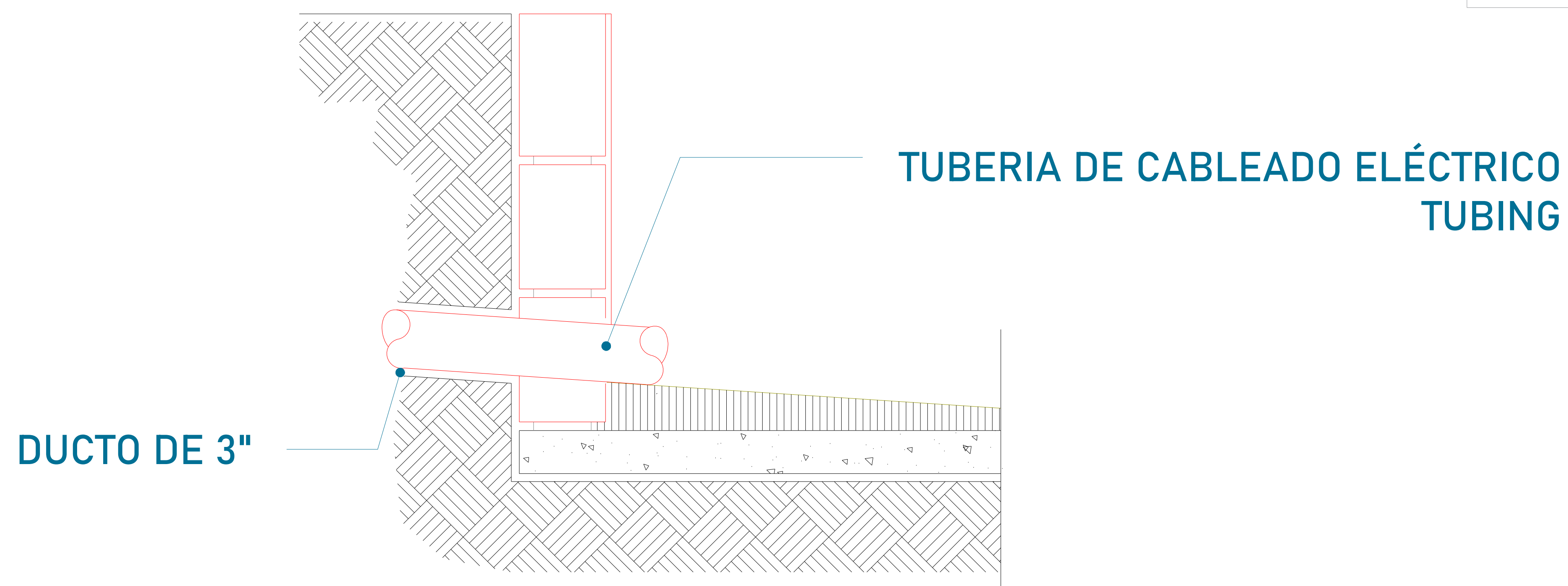

DUCTO DE 3"

TUBERIA DE CABLEADO ELÉCTRICO
TUBING

CROQUIS DE LOCALIZACIÓN:

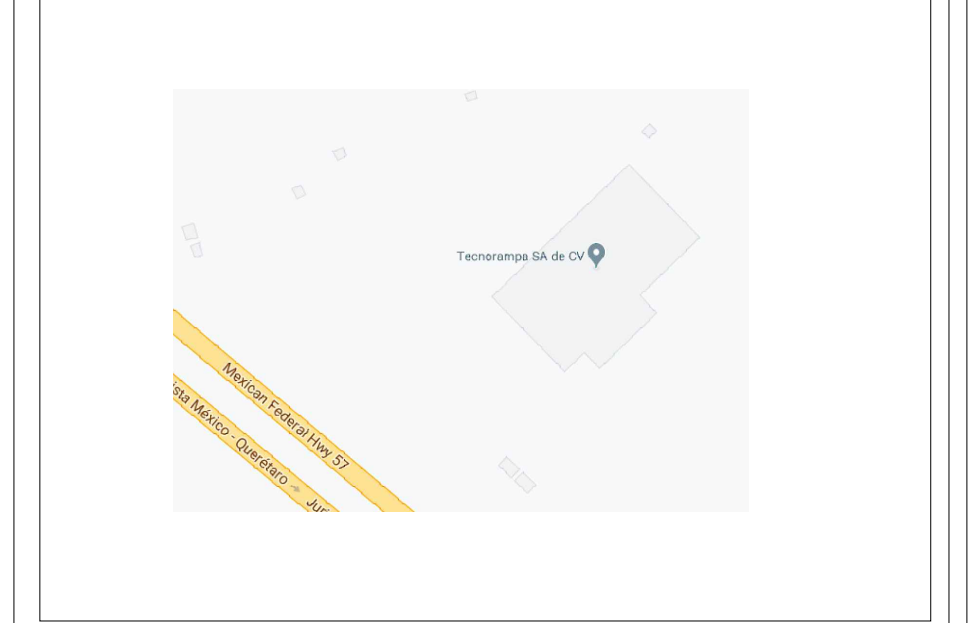

UBICACION
Carretera Federal México-Querétaro

ORIENTACION:

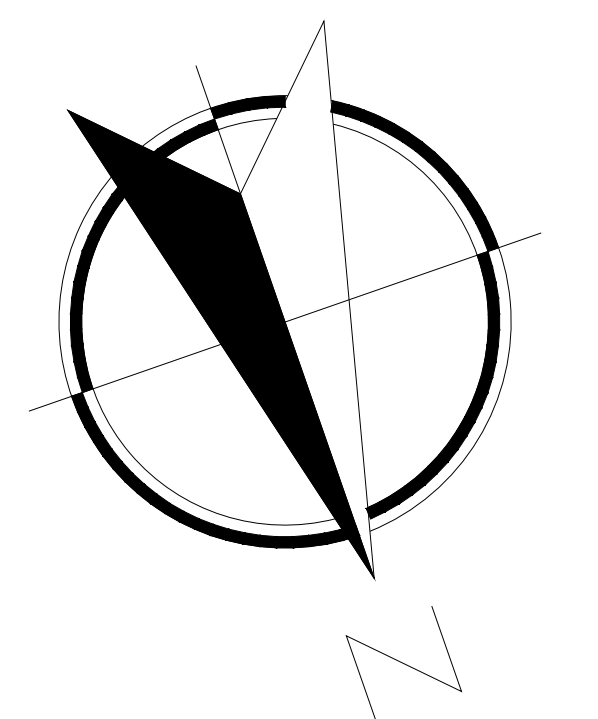

NOTAS GENERALES

TABLA DE MODIFICACIONES:

NO.	DESCRIPCION	FECHA
0	LIBERACION DELA MECANICA	07/11/2023
1	MODIFICACION DE FOSO, CABINA Y SE ANEXA ANCHURO DE 17"	10/07/2023
2	SE MODIFICAN ALTURAS Y ANCHO DE FOSO	18/07/2023
3	CAMBIA FOSO Y RECORRIDO	21/07/2023

EMPRESA: **TecnoRampa**
Especialista en Instalación y Mantenimiento

RAZÓN SOCIAL :
INMOBILIARIA PRASOL S.A. DE CV.

VOBO: VENDEDOR:
ARO. EVELIN ALVARADO
FECHA: ELEVADOR:
07/11/2023 AUTOS

PLANO: DUCTO Y UNIDAD HIDRÁULICA CLAVE: A-5

PRECAUCIONES

No operar el elevador cuando exista fuga de fluido hidráulico.

Respetar las indicaciones sin sobrepasar su capacidad de peso 5000kg.

No operar el equipo, sin antes haber sido entregado por un personal asignado de la empresa Tecnorampa.

No utilizar el elevador en casos de incendio.

No operar el elevador en caso de que los cables de acero se encuentren deshilados.

REQUISITOS DE INSTALACION

- 1.- El foso estará en óptimas condiciones
 - a) No encharcamientos
 - b) No objetos ni materiales dentro
 - c) Acceso libre al área de instalación
- 2.- Se necesita energía a 220V, para conectar una maquina de soldar a 2 fases, capacidad de consumo de 60 Amp
*En dado caso de no contar con la alimentación, contacte a su vendedor para dar solución.
- 3.- La obra civil (foso y refuerzos) debera estar lista en la fecha programada de su instalación.
- 4.- Considerar el espacio de accesos en sitio para ingresar con el equipo al lugar de instalación.

CROQUIS DE LOCALIZACIÓN:

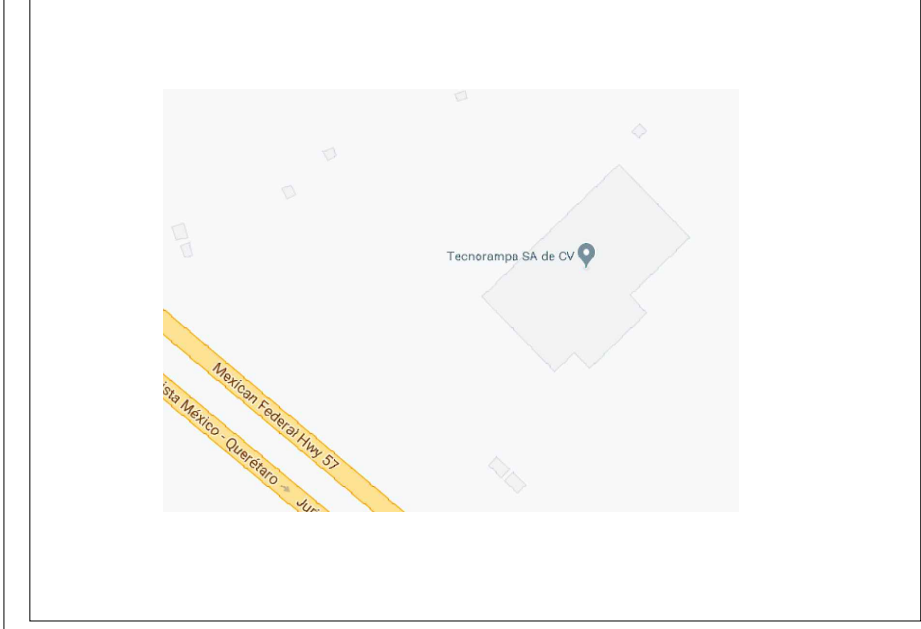

UBICACION
Carretera Federal México-Querétaro

ORIENTACION:

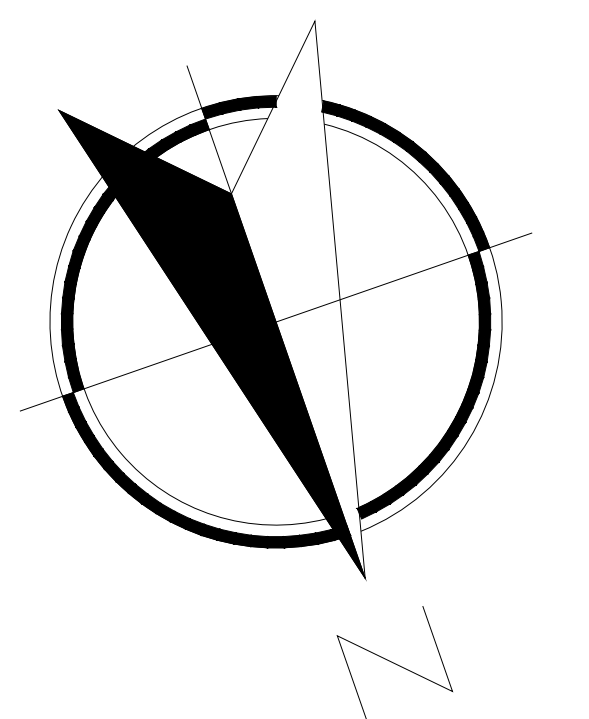

NOTAS GENERALES

TABLA DE MODIFICACIONES:

NO.	DESCRIPCION	FECHA
0	LIBERACION GUIA MECANICA	07/11/2023
1	MODIFICACION DE FOSO, CABINA Y SE ANEXA ANCHO DE 1"	10/07/2023
2	SE MODIFICAN ALTURAS Y ANCHO DE FOSO	18/07/2023
3	CAMBIA FOSO Y RECORRIDO	21/07/2023

EMPRESA: **TecnoRampa**
SOLUCIONES EN TELEFONIA Y SERVICIOS

RAZÓN SOCIAL :
INMOBILIARIA PRASOL S.A. DE CV.

VOBO: ARO. EVELIN ALVARADO
VENDEDOR:
FECHA: 07/11/2023
ELEVADOR:
AUTOS:

PLANO: COMPLEMENTOS
CLAVE: A-6

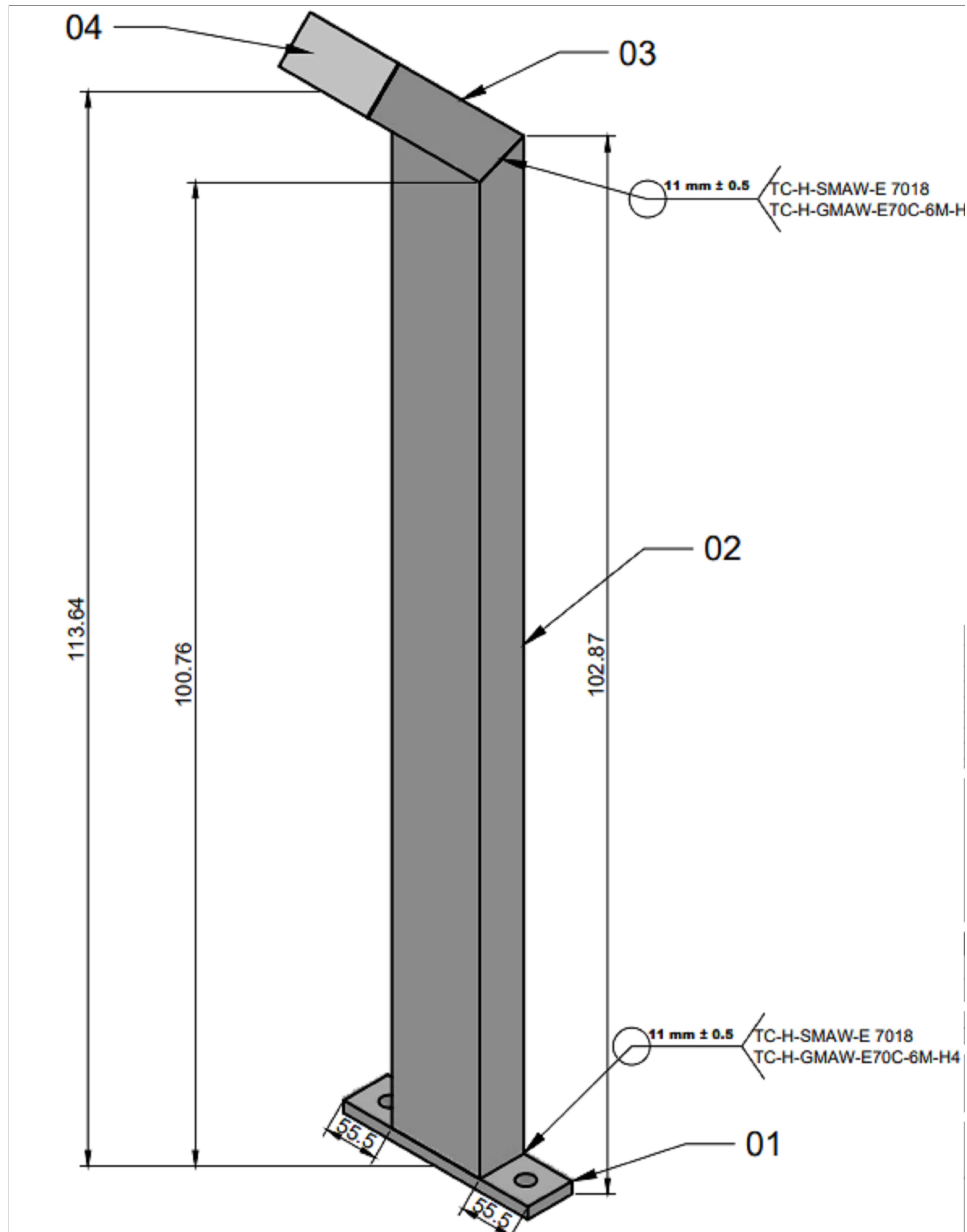

BOTONERA EN PEDESTAL

CROQUIS DE LOCALIZACIÓN:

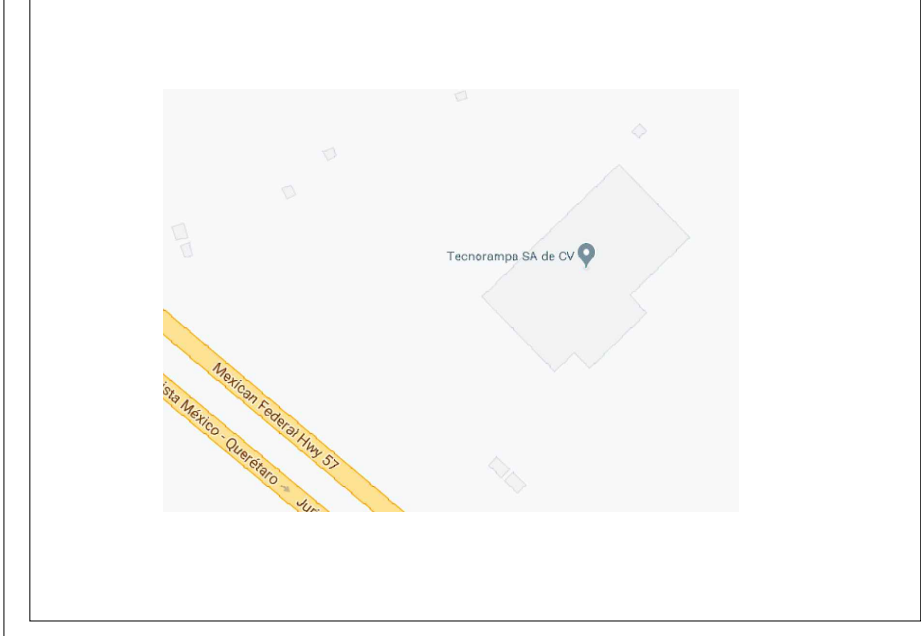

UBICACION
Carretera Federal México-Querétaro

ORIENTACION:

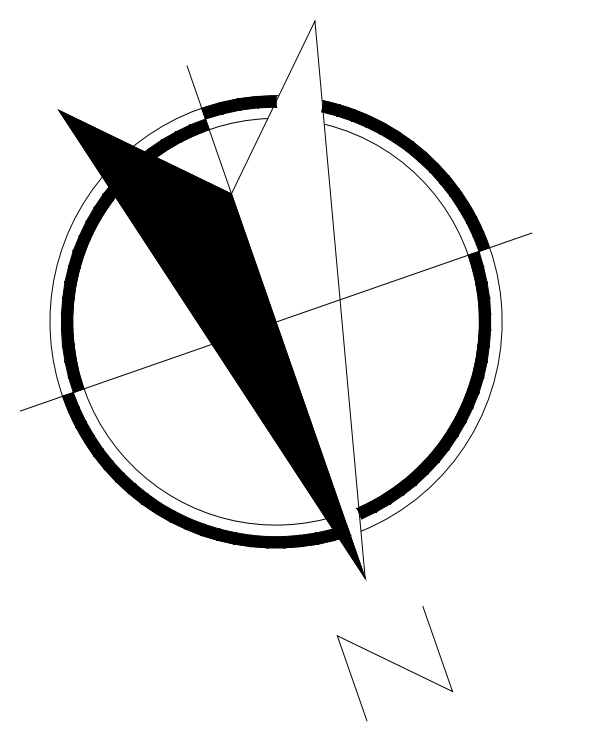

NOTAS GENERALES

TABLA DE MODIFICACIONES:

NO.	DESCRIPCION	FECHA
0	LIBERACION GUIA MECANICA	07/11/2023
1	MODIFICACION DE FOSO, CABINA Y SE ANEXA ANCHURO DE 1"	10/07/2023
2	SE MODIFICAN ALTURAS Y ANCHO DE FOSO	18/07/2023
3	CAMBIA FOSO Y RECORRIDO	21/07/2023

EMPRESA: **TecnoRampa**
SOLUCIONES EN TECNICA Y SERVICIOS

RAZON SOCIAL :
INMOBILIARIA PRASOL S.A. DE CV.

VOBO: VENEDOR:
ARO. EVELIN ALVARADO

PLANO: FECHA: ELEVADOR:
COMPLEMENTOS 07/11/2023 AUTOS

CLAVE:
A-7