

DIRECCION: AUTOPISTA  
MEXICO-QUERETARO KM  
175+494 COLONIA EL SAUZ  
BAJO

TEL: 01 427 272 40 41

**DESCRIPCION DEL EQUIPO:**

**ELEVADOR AUTOS - PLATAFORMA**

**CARGA: 3,500 KG.**

**RECORRIDO: 6.10 M**

**ESTACIONES: 3**

**UH: 10 HP**

**VENDEDOR: ARQ. EVELIN ALVARADO**

**RAZON SOCIAL: JEANETTE AMIGA FARCA**

**NO. DE CLIENTE: 27993 -23095**

**FECHA: 25/07/2023**

**FIRMA DE CONFORMIDAD DEL CLIENTE:**

**TIPO DE ALIMENTACION**

**TRIFÁSICA 220 VAC**

**TUBERIA - DELGADA**

**BOTONERA: CANALIZADAS POR TECNORAMPA**

**COMPLEMENTOS**

- LA OPERACIÓN EL EQUIPO ES MANUAL
- INCLUYE RECEPTOR Y 2 CONTROLES PARA 3 HYDRAULIC DOOR
- INCLUYE 3 COMPONENTES: TORRETA, LLAMADORA Y SENSOR DE CADA UNO
- .-NOMENCLATURA EN BOTONERAS DE PLATAFORMA: S1, S1 Y S2
- ALTURA DE BARANDAL: 1.00 M
- ALTURA DE TORRETA: 1.70 M

**CONDICIONES DE ENVIO DEL EQUIPO**

**CABINA: ARMADA**

**COLUMNAS: COMPLETAS**

**DIMENSIONES DE VANO:**

**COLOR DEL EQUIPO**

**PLATAFORMA: GRIS PLOMO**

**COLUMNAS: NEGRO**

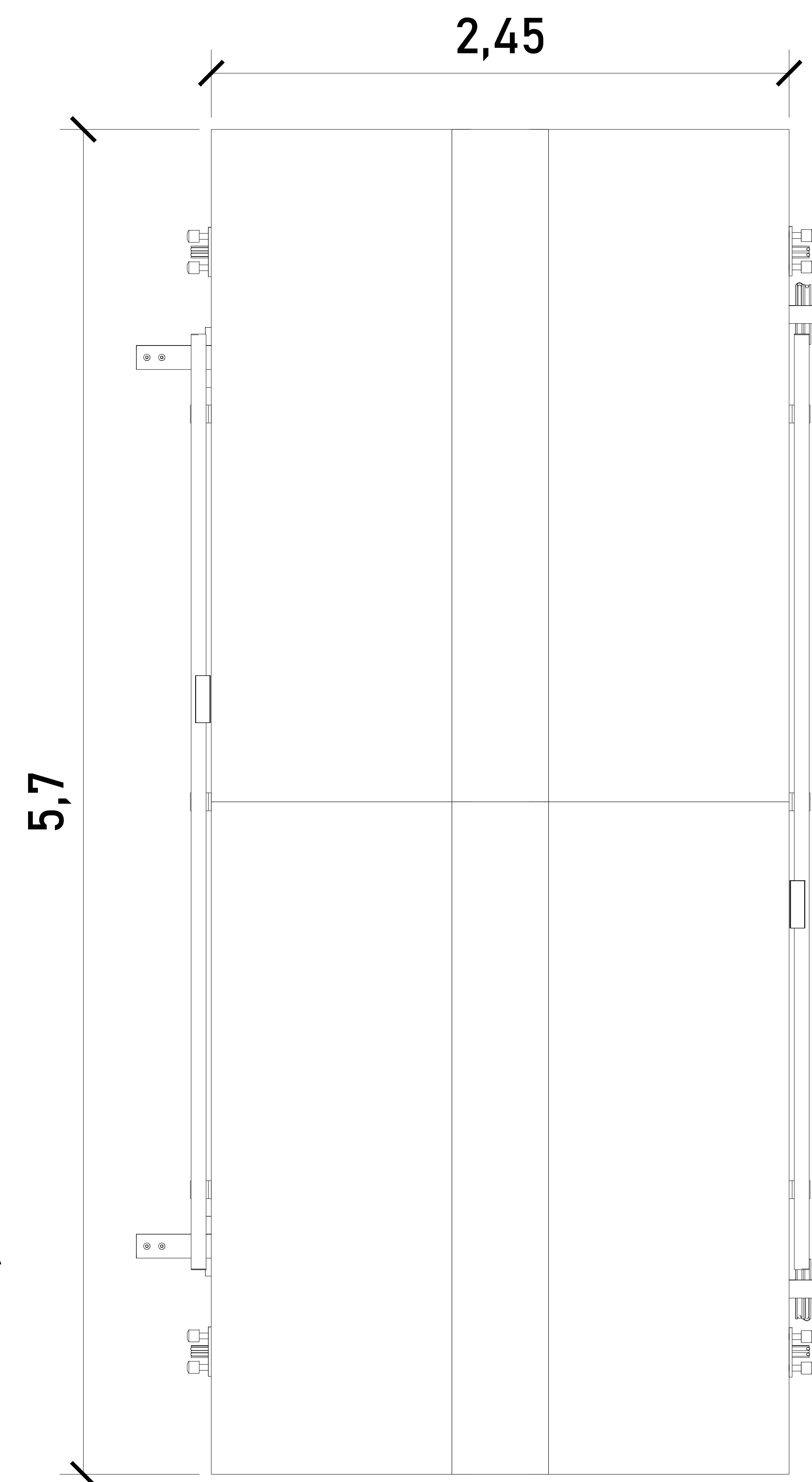
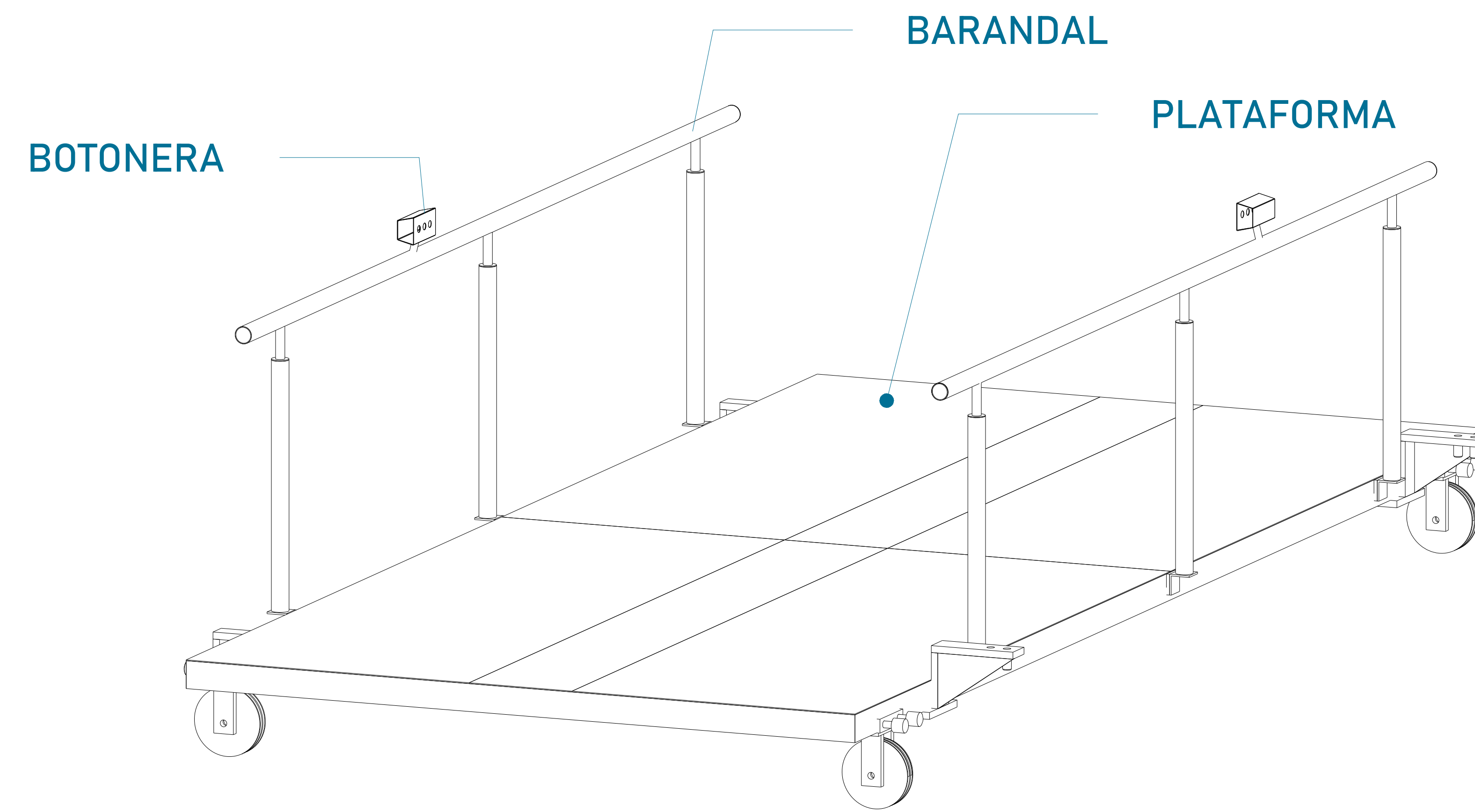
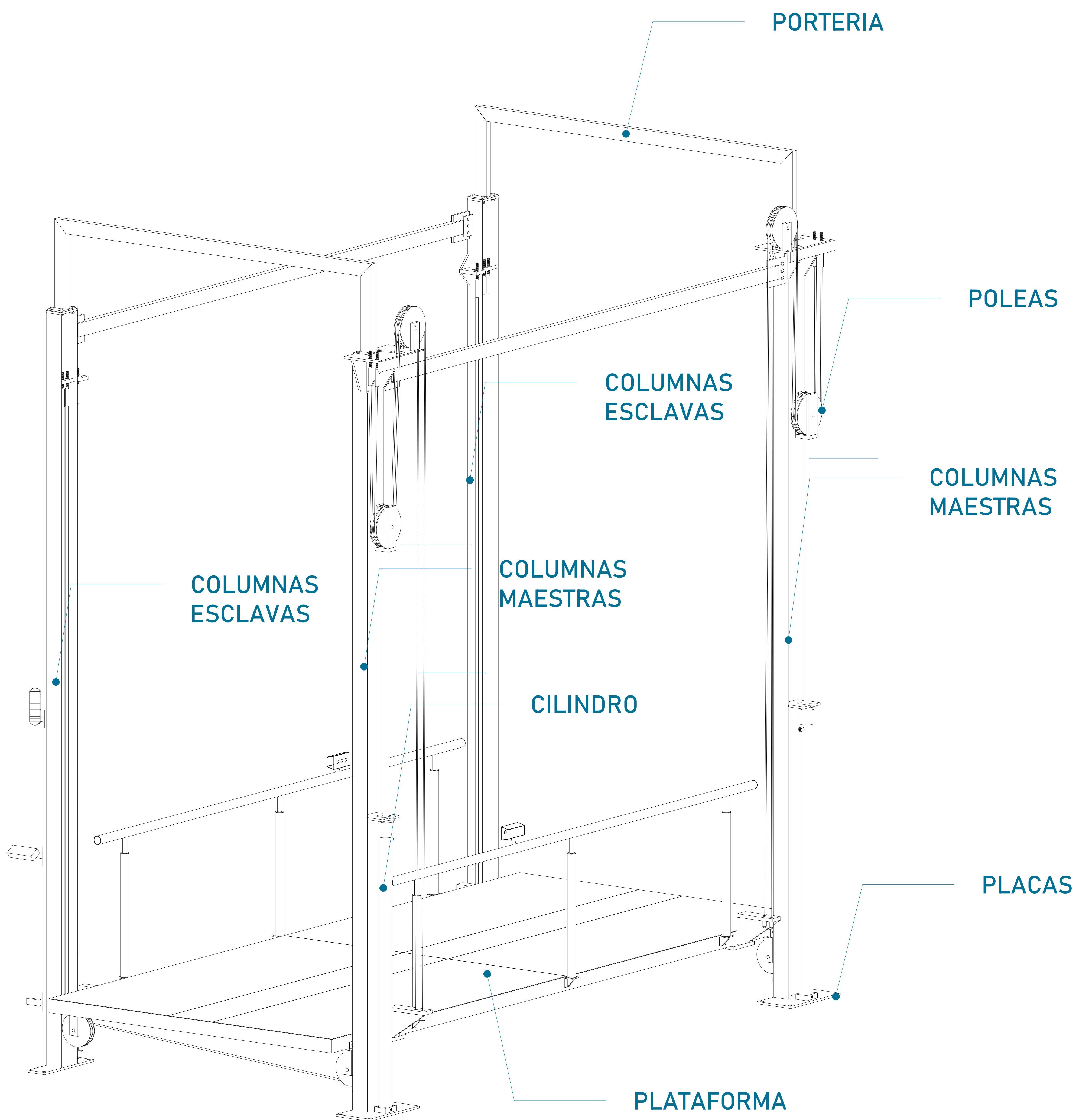

**DIMENSIÓN DE PLATAFORMA**

Largo	5.70m
Ancho	2.45m

CROQUIS DE LOCALIZACIÓN:

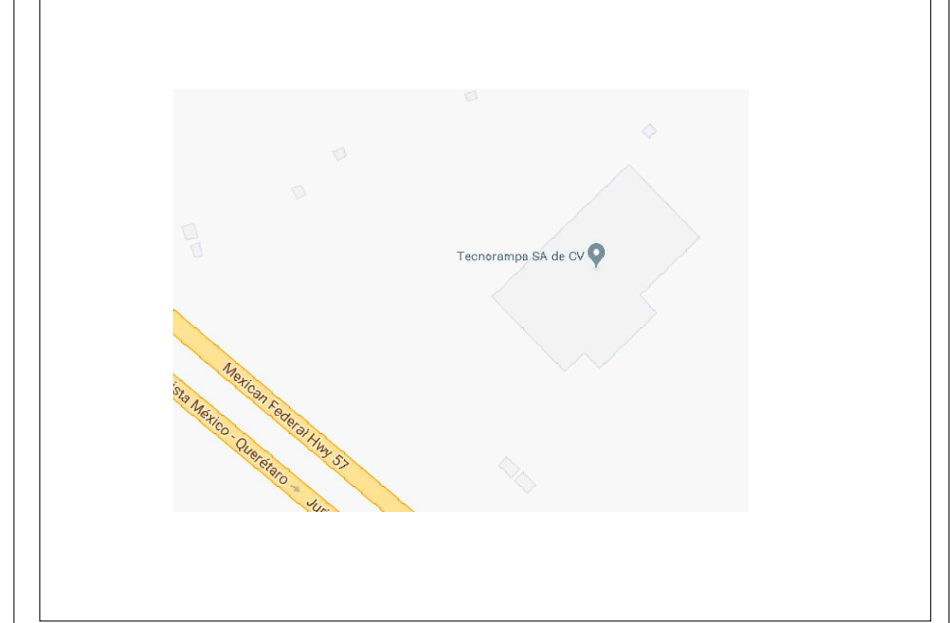

UBICACION  
Carretera Federal México-Querétaro

ORIENTACION:

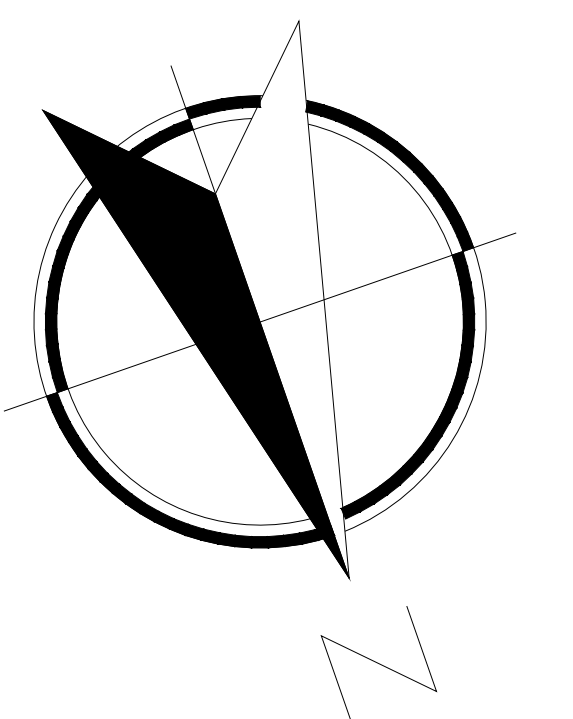

NOTAS GENERALES

TABLA DE MODIFICACIONES:

NO.	DESCRIPCIÓN	FECHA
01	LIBERACIÓN DE GUIA MECÁNICA	25/07/2023

EMPRESA: **TecnoRampa**  
SOLUCIONES EN ELEVACIONES Y ACCESIBILIDAD

RAZÓN SOCIAL: JEANETTE AMIGA FARCA

VOBO: ARO EVELIN ALVARADO

FECHA: 25/07/2023

PLANO: DESCRIPCIÓN DE PARTES

CLAVE: A-1



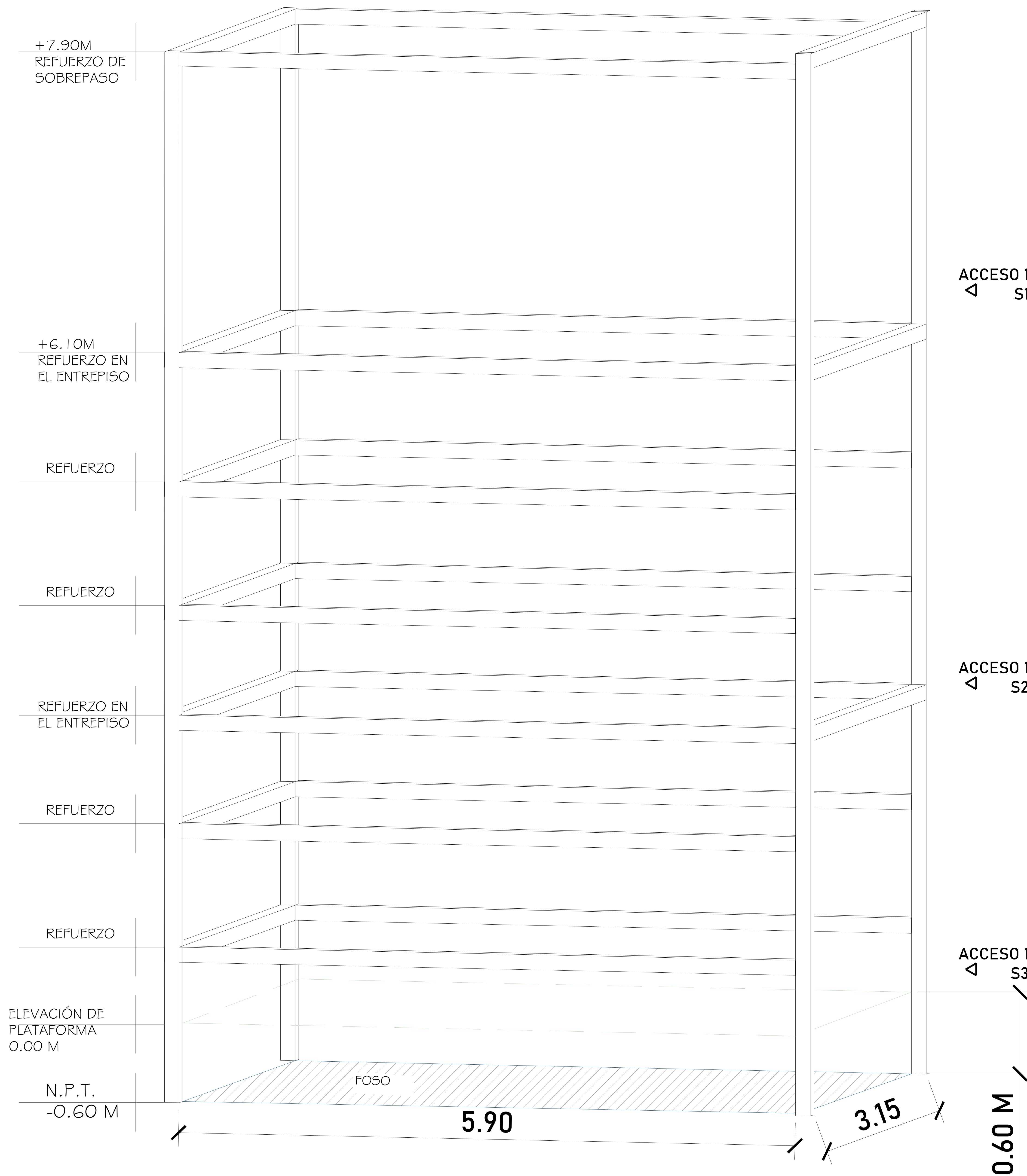

Para la estabilidad del equipo Tecnorampa, debera ser anclado aun cierto numero de refuerzos estos serán de acuerdo al recorrido del equipo y a los distintos niveles que se tengan. En la ultima estación nuestras columnas tienen un sobrepaso de 1.80m por lo tanto se solicita un refuerzo a esa altura.

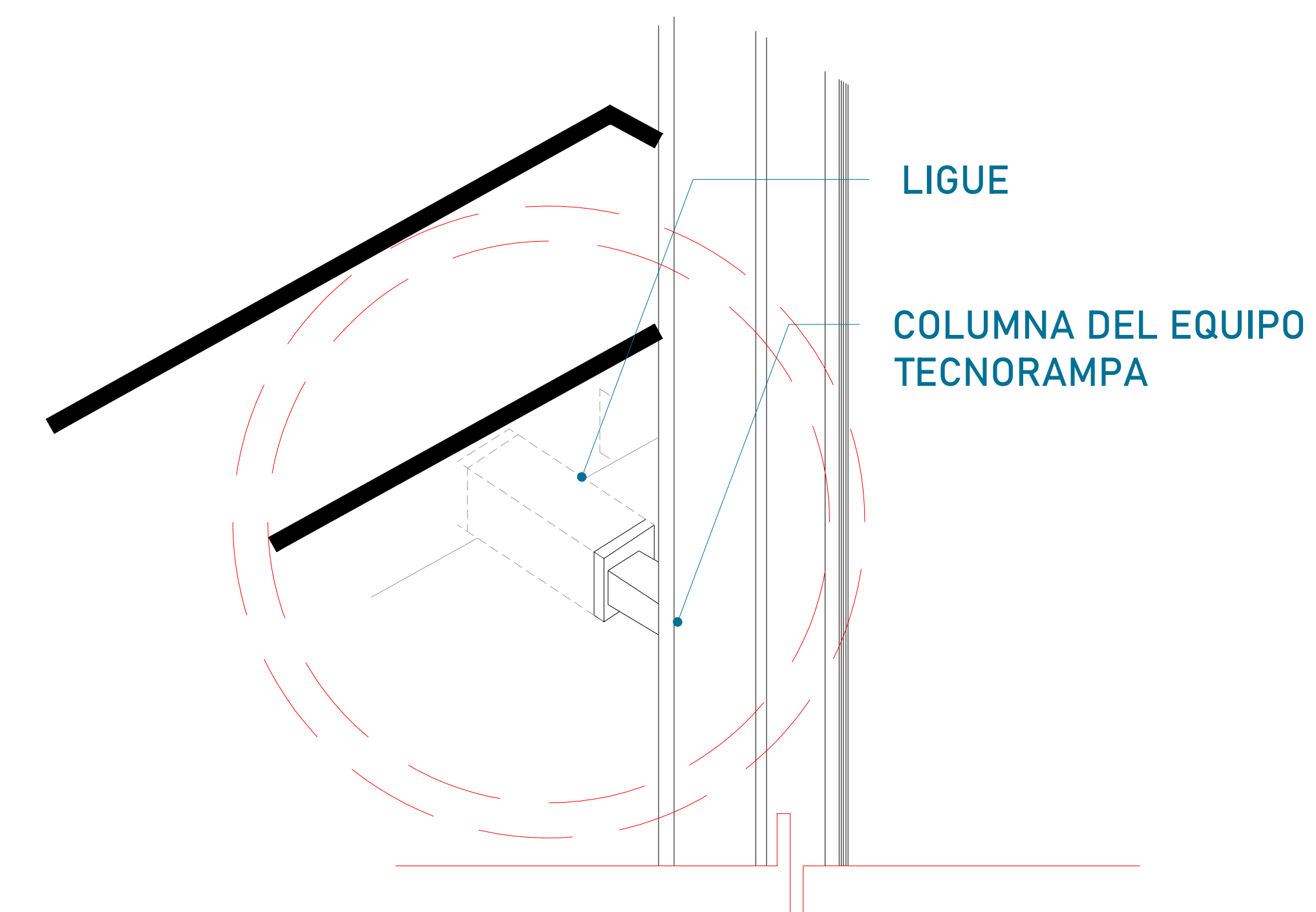

Las columnas del equipo Tecnorampa se ligan a distintas alturas por eso se solicitan los refuerzos, estos son puestos por el cliente.

ALTURA DE COLUMNAS	
Foso	0.60m
Recorrido	6.10m
Sobrepaso	1.80m
Suma	8.50m

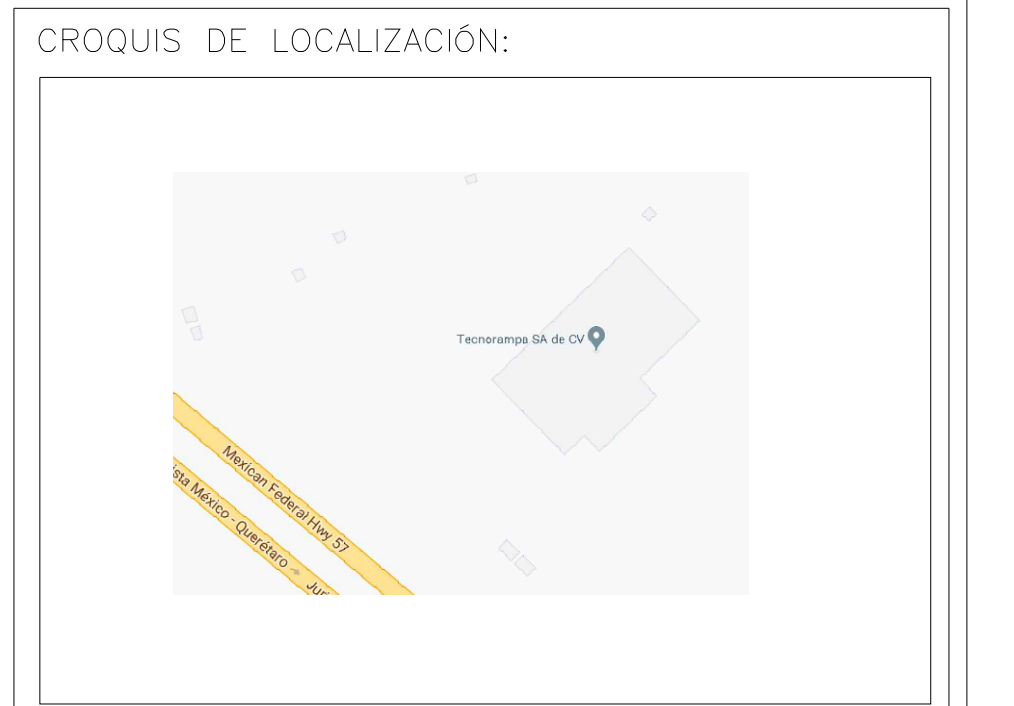

UBICACION  
Carretera Federal México-Querétaro

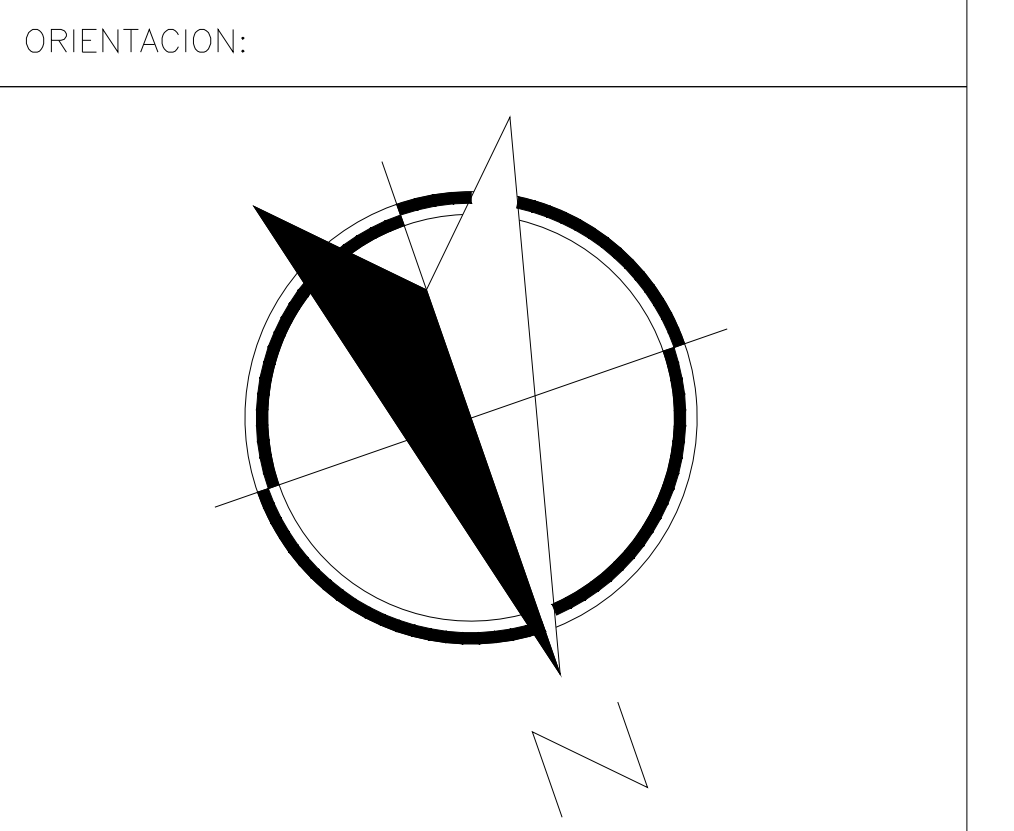

NOTAS GENERALES

TABLA DE MODIFICACIONES:

NO.	DESCRIPCIÓN	FECHA
0	LIBERACIÓN DE GUÍA MECÁNICA	25/07/2023

EMPRESA: **TecnoRampa**  
SOLUCIONES EN TECNOLOGÍA Y SERVICIOS

RAZÓN SOCIAL: JEANETTE AMIGA FARCA

VOBO: VENDEDOR: ARO. EVELIN ALVARADO

FECHA: 25/07/2023 ELEVADOR: AUTOS PLAT

PLANO: RECORRIDO DEL ELEVADOR CLAVE: A-3



UNIDAD HIDRÁULICA

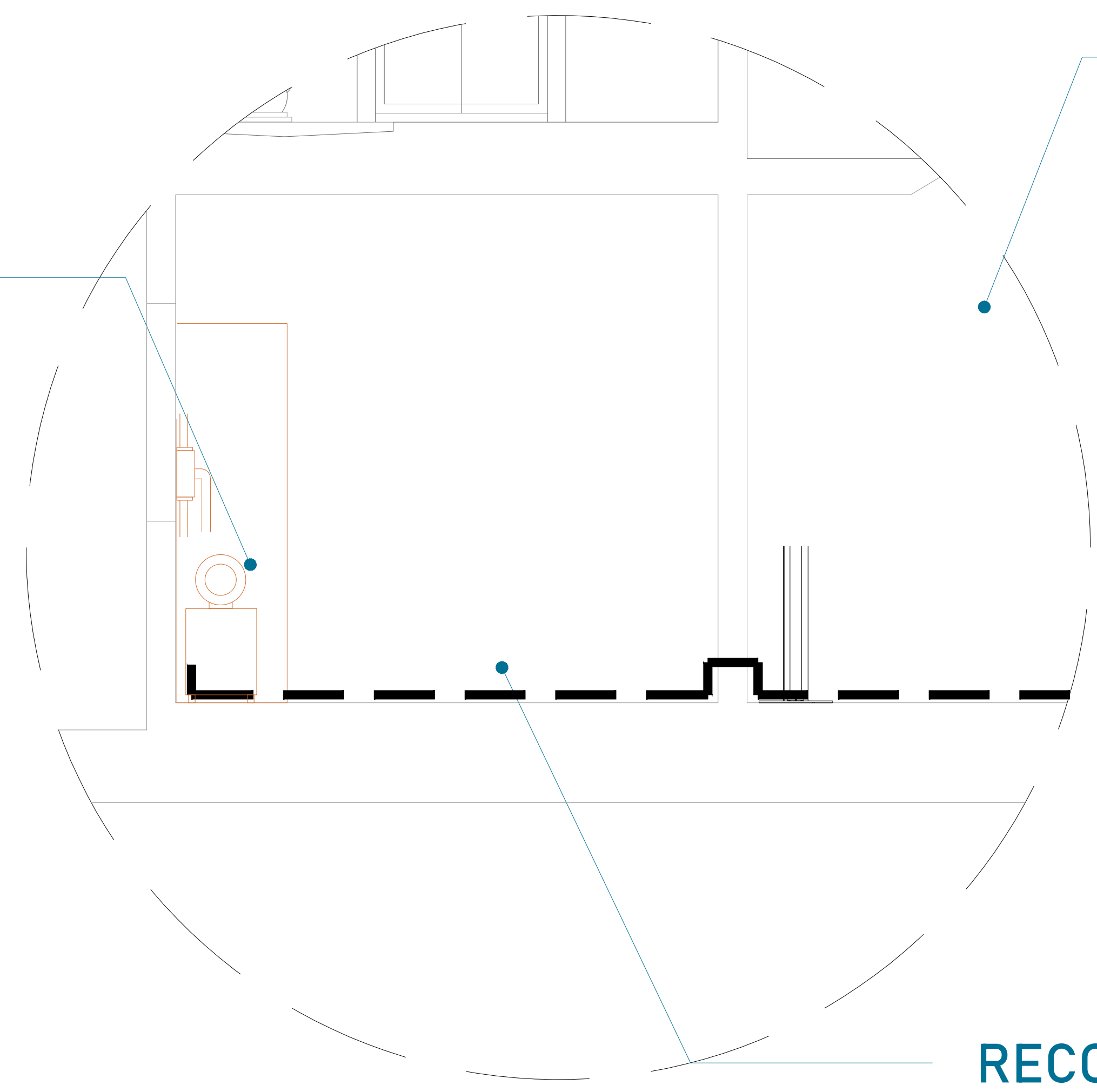

EQUIPO TECNORAMPA

El tubing que es la conexión del mecanismo del elevador a la Unidad Hidráulica, donde pasa el aceite. No tiene que tener una distancia máxima de 5.00m lineales.

RECORRIDO DE TUBING

CENTRO DE CARGA

TIERRA

CAJA DE CONTROL

UNIDAD HIDRAULICA

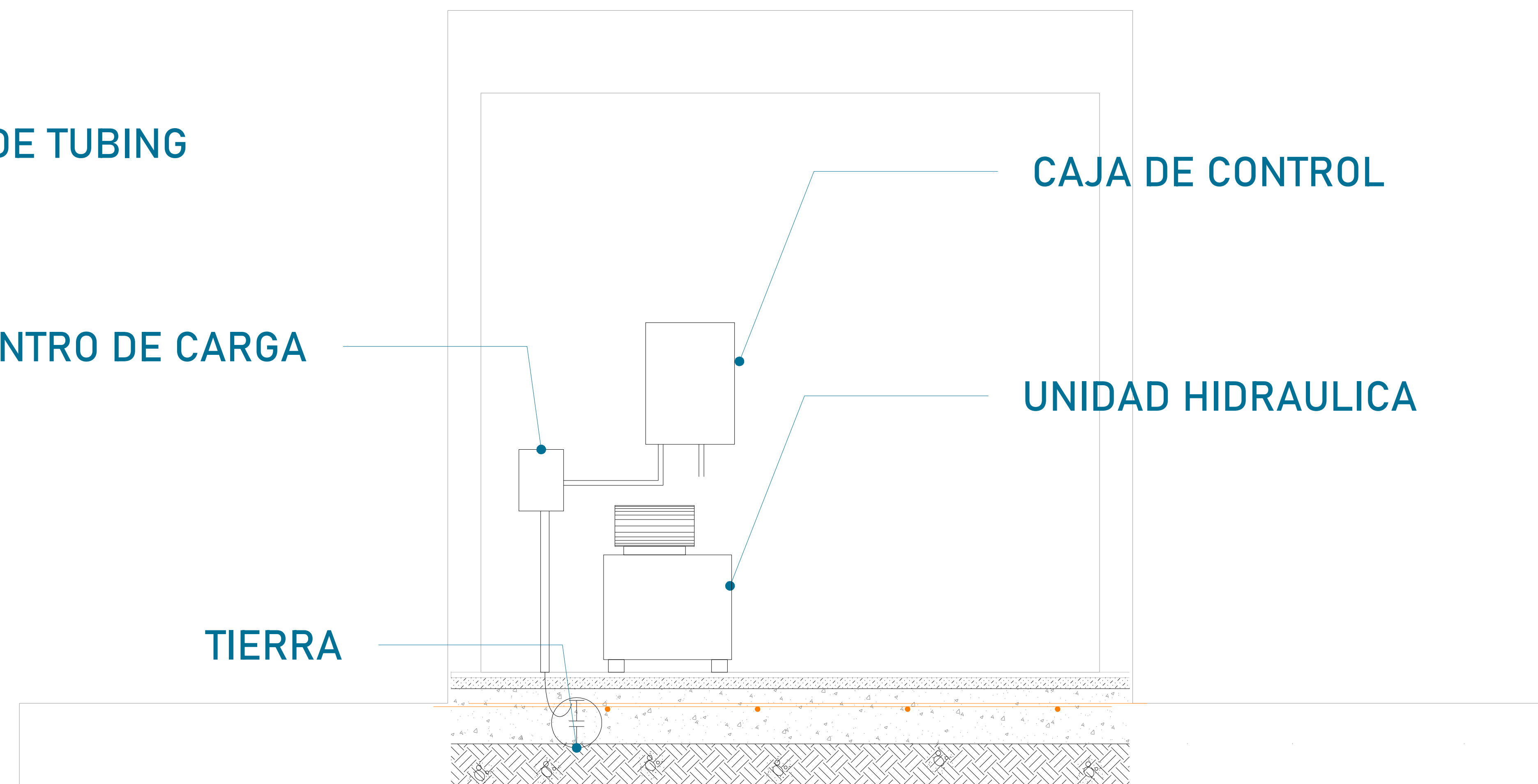

La imagen es solamente ilustrativa.

Para la alimentación del equipo se requiere una Unidad Hidráulica se solicita que este motor este lo mas cerca posible del equipo, por lo tanto se solicita al cliente tener un ducto de 3" para poder pasar ahí el tubing y los cables para la botoneras

DUCTO DE 3"

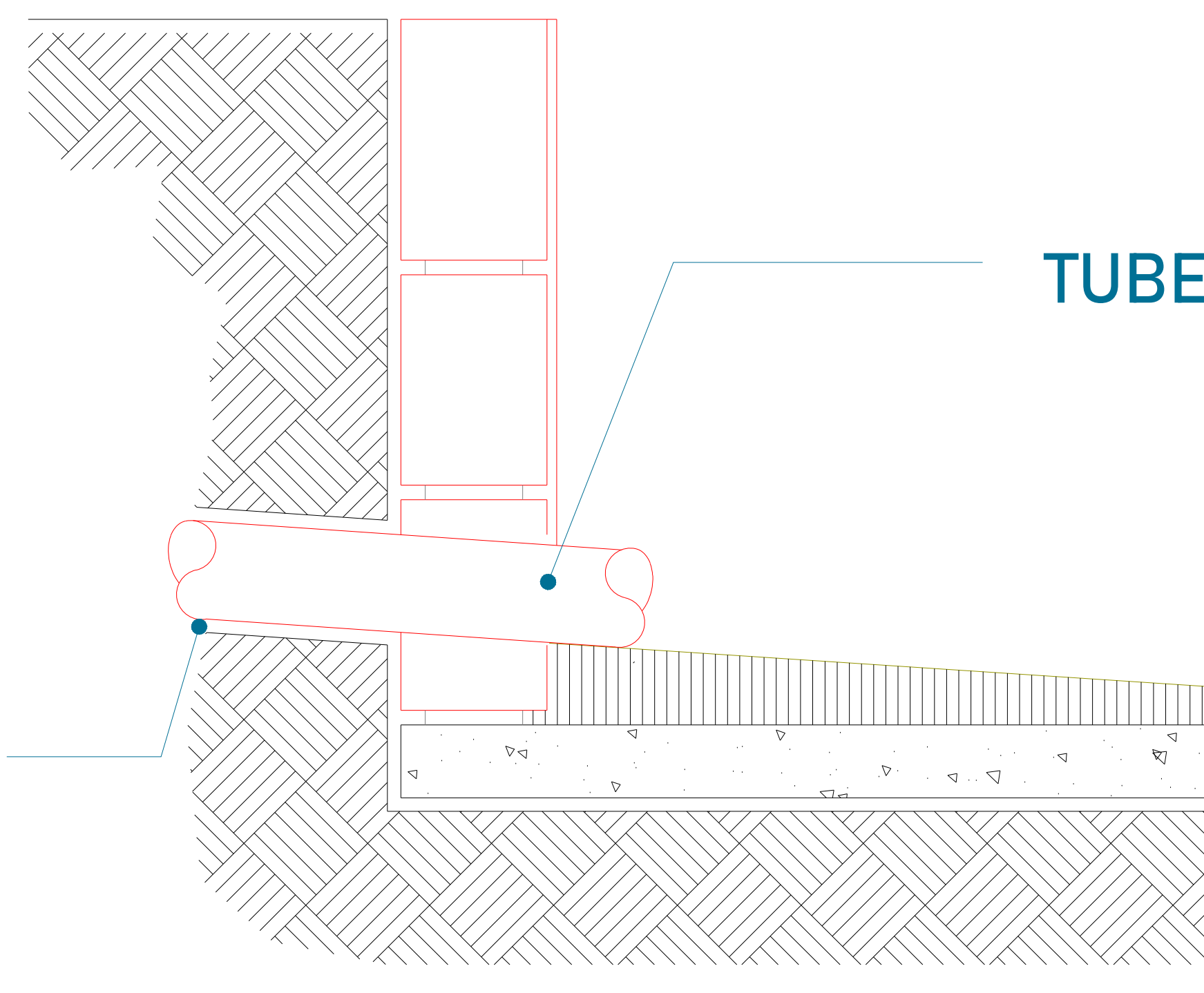

TUBERIA DE CABLEADO ELÉCTRICO  
TUBING

CROQUIS DE LOCALIZACIÓN:

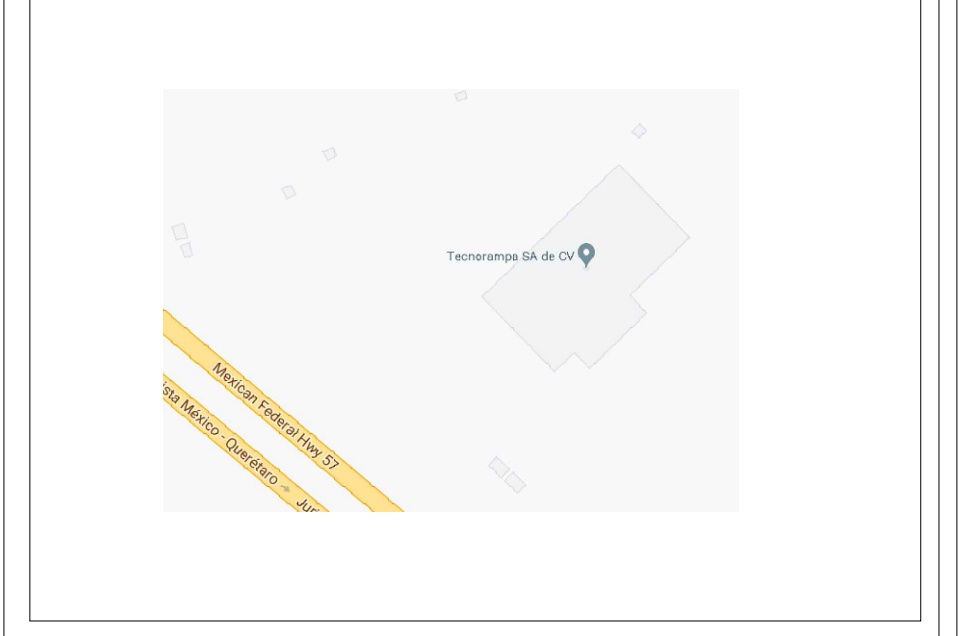

UBICACION  
Carretera Federal México-Querétaro

ORIENTACION:

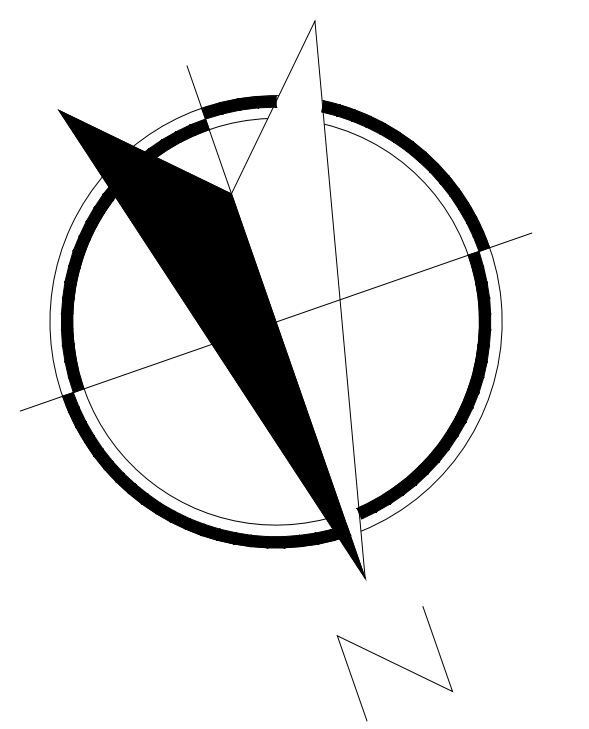

NOTAS GENERALES

TABLA DE MODIFICACIONES:

NO.	DESCRIPCIÓN	FECHA
0	LIBERACIÓN DE GUÍA MECÁNICA	25/07/2023

EMPRESA: **TecnoRampa**  
SOLUCIONES EN TECNICA Y SERVICIOS

RAZÓN SOCIAL: JEANETTE AMGA FARCA

VOBO: VENDEDOR: ARO. EVELIN ALVARADO

FECHA: 26/07/2023 ELEVADOR: AUTOPLAT

PLANO: DUCTO Y UNIDAD HIDRÁULICA CLAVE: A-5

