

TecnoRampa
SINERGIA EN TECNOLOGÍA Y SERVICIOS

DIRECCION:
AUTOPISTA
MEXICO-QUERETARO
KM 175+494 COLONIA
EL SAUZ BAJO

TEL: 01 427 272 40 41

DESCRIPCION DEL EQUIPO:

ELEVADOR CARGA - SEMICOMPLETA

CARGA: 500 KG

RECORRIDO: 7.60 M

ESTACIONES: 3

UNIDAD HIDRÁULICA: 3 HP

VENDEDOR: ARQ. JESÚS ANTONIO BENITEZ C.

RAZON SOCIAL: LESSING BBVA

NO. DE CLIENTE: 31202 - 24599

FECHA: 01/08/2024

FIRMA DE CONFORMIDAD DEL CLIENTE:

CONDICIONES DE ENVIO DEL EQUIPO

CABINA: DESARMADA

COLUMNAS: EN 3 PARTES

DIMENSIONES DE VANO:

COLOR DEL EQUIPO

EQUIPO: NEGRO

ACABADOS: LÁMINA PERFORADA

TIPO DE ALIMENTACION

BIFASICA 220 VAC

TUBERIA: GRUESA

COMPLEMENTOS

- DEJAR PREPARACIONES PARA ELECTROIMANES
- BOTONERAS SOBREPUESTAS COLOCADAS SOBRE ESTRUCTURA DE TECNORAMPA
- PLANTA GRADO ALIMENTICIO
- SIN TORRETA SONORA
- 09:00 A.M. A 06:00 P.M.
- MANDAR LISTADO DE PERSONAL PARA INGRESO A PLANTA
- IMSS, INE
- TRABAJO CON ORDEN Y RESPETO
- ESPACIOS CON MUEBLES Y HABITADO
- ALTURA LIBRE 2.80m EN LA VIGA DEL ESTACIONAMIENTO
- FOSO DE 9cm, EL CLIENTE LO PREPARARÁ DE 20cm PARA INST.
- LLEVAR MATERIAL PARA PROTEGER ACABADOS
- REVISAR HORARIOS PARA PINTURA

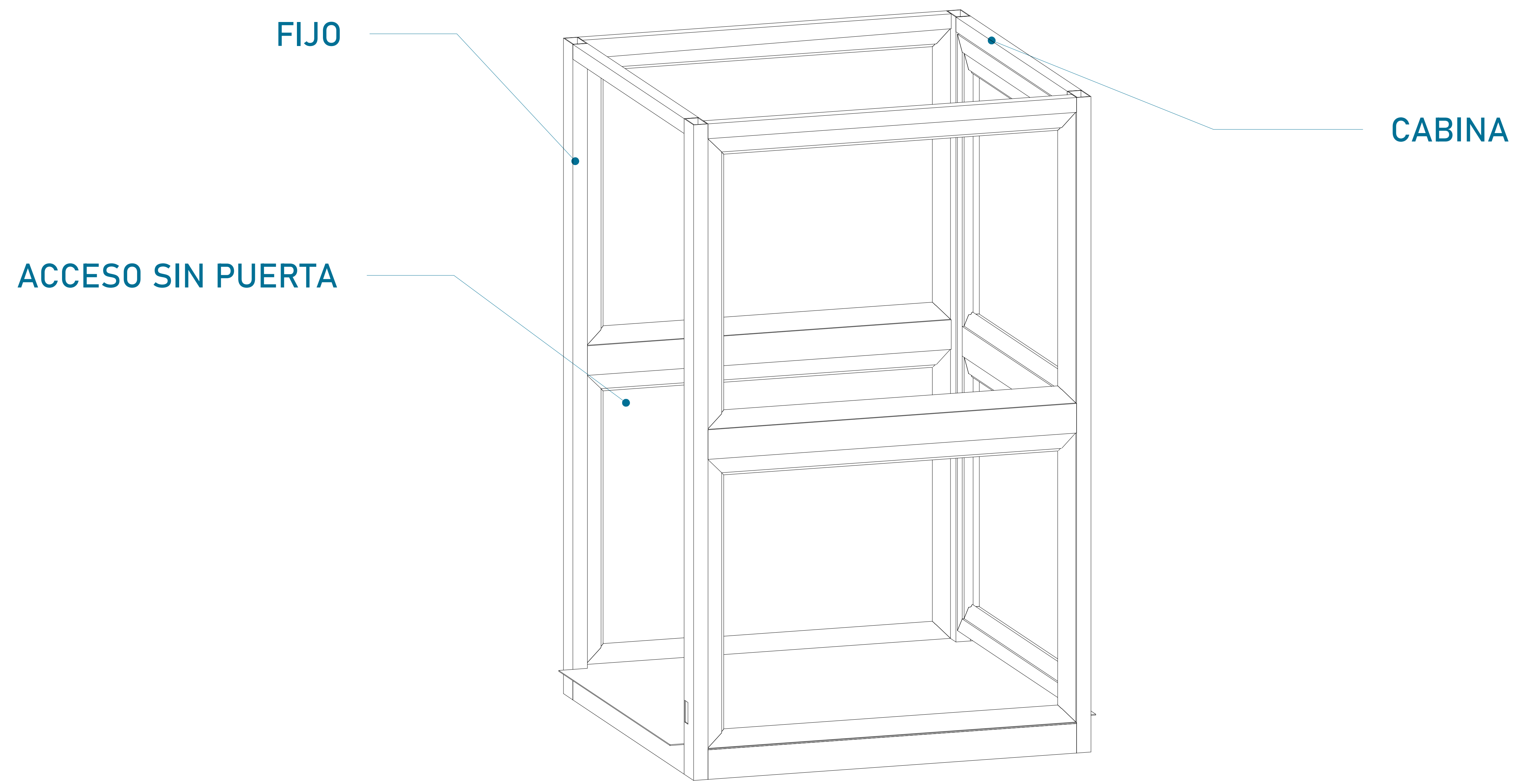

CABINA (VISTA EN ISOMETRICO)

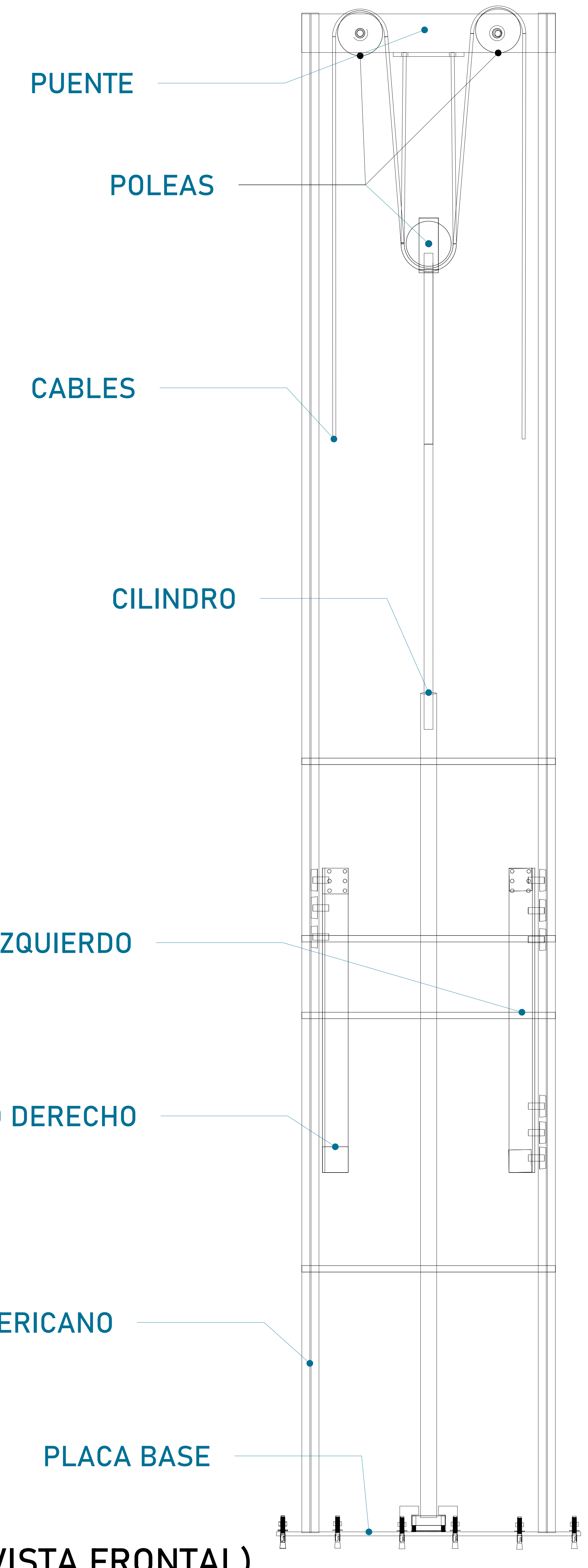
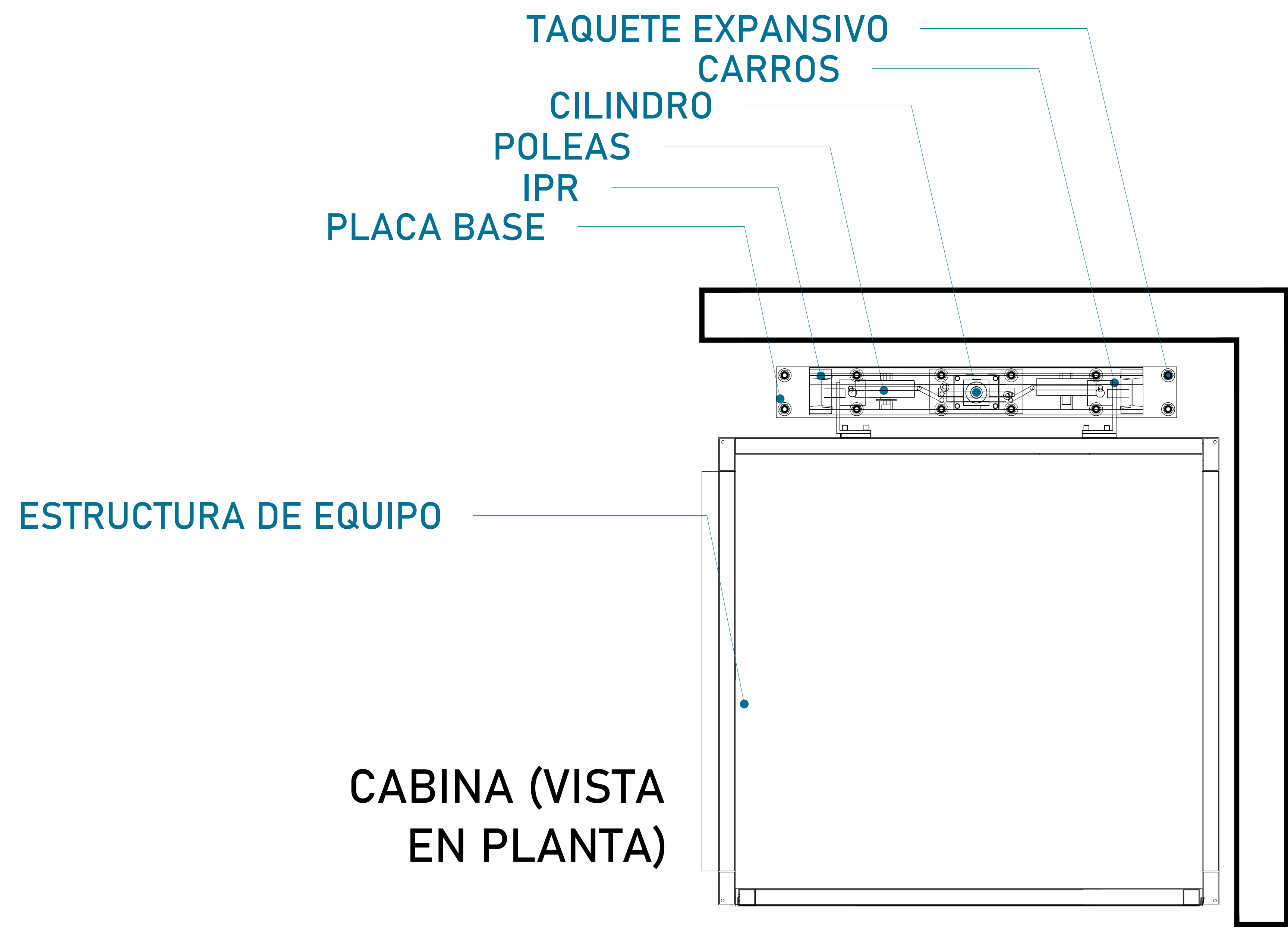

UBICACION
Carretera Federal México-Querétaro

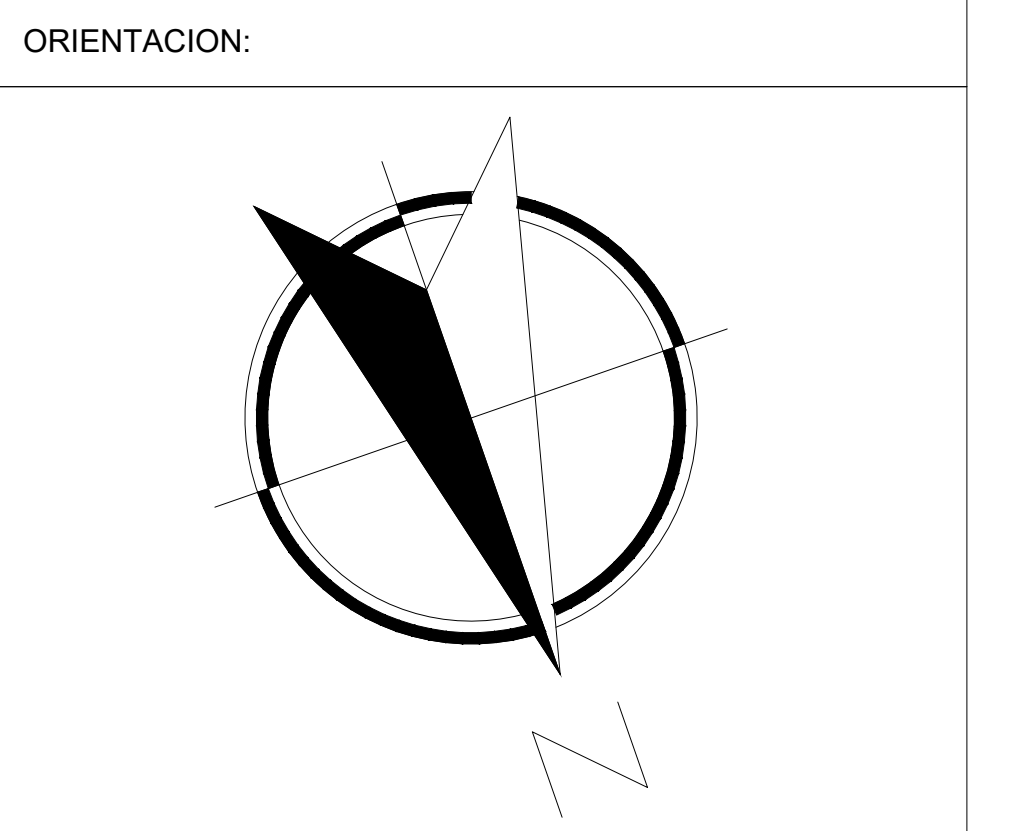

NOTAS GENERALES

TABLA DE MODIFICACIONES:

NO.	DESCRIPCIÓN	FECHA
0	GUIA MECANICA PRELIMINAR	01/08/2024
1	CAMBIA CABINA, SE DEFINEN COMPLEMENTOS	02/08/2024
2	SE OMITI PUERTA EN ACCESO	12/08/2024

EMPRESA: **TecnoRampa**
SOLUCIONES EN TRANSPORTACIÓN Y SERVICIOS

RAZÓN SOCIAL: BBVA LEASING MEXICO, S.A. DE C.V.

VOBO: VENDEDOR: ARO. JESUS ANTONIO BENITEZ
FECHA: 01/08/2024 ELEVADOR: CARGA SEMI

PLANO: DESCRIPCIÓN DE PARTES CLAVE: A-1

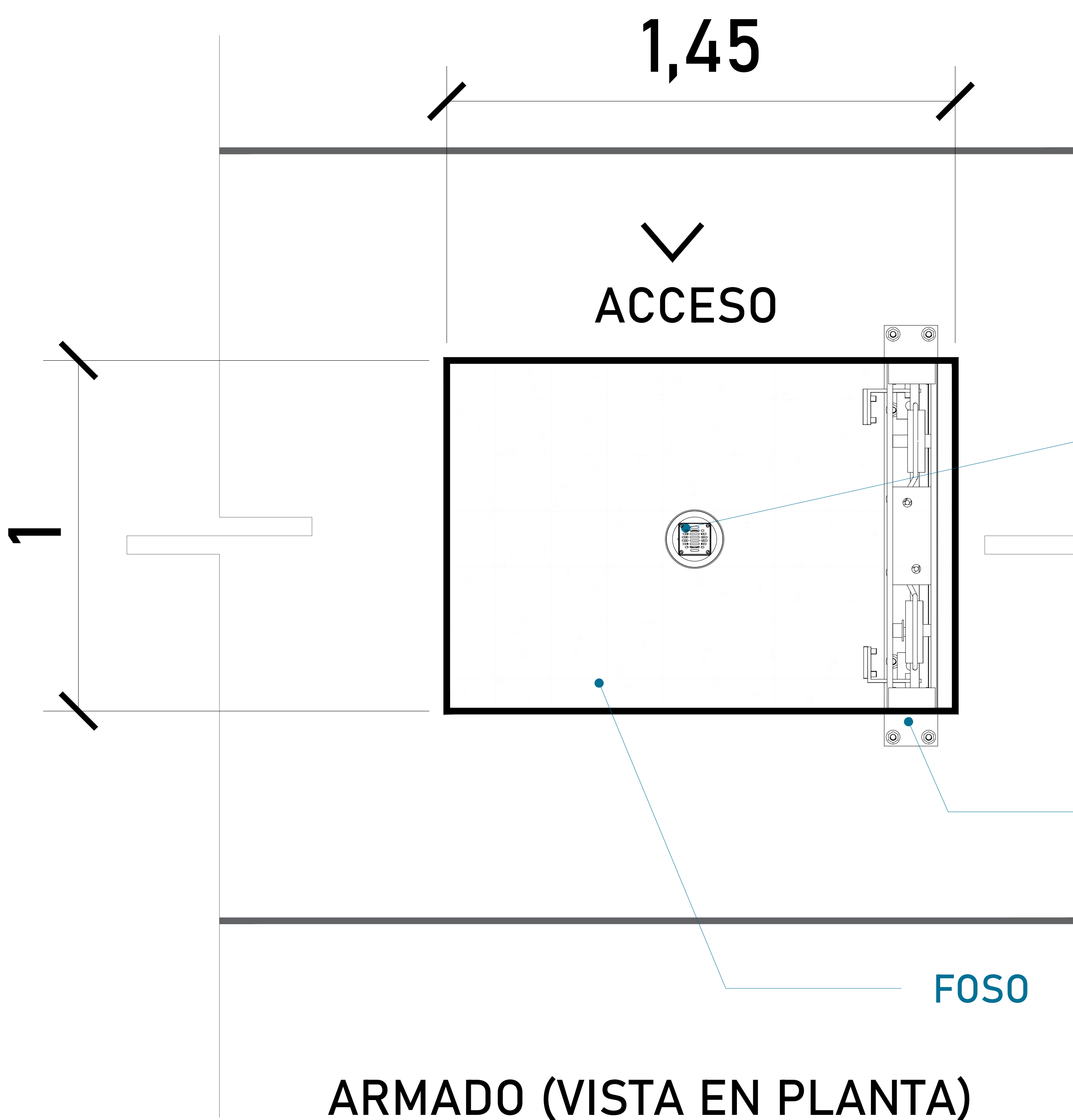

Firme de concreto armado con una resistencia de $F' C = 250 \text{ kg/cm}^2$.

Por motivos de seguridad ante posibles acumulaciones de agua se recomienda la instalación de una salida de drenaje (coladera)

ALTURA DE COLUMNAS	
Foso	0.20m
Recorrido	7.60m
Sobre paso	1.80m
Total	9.60m

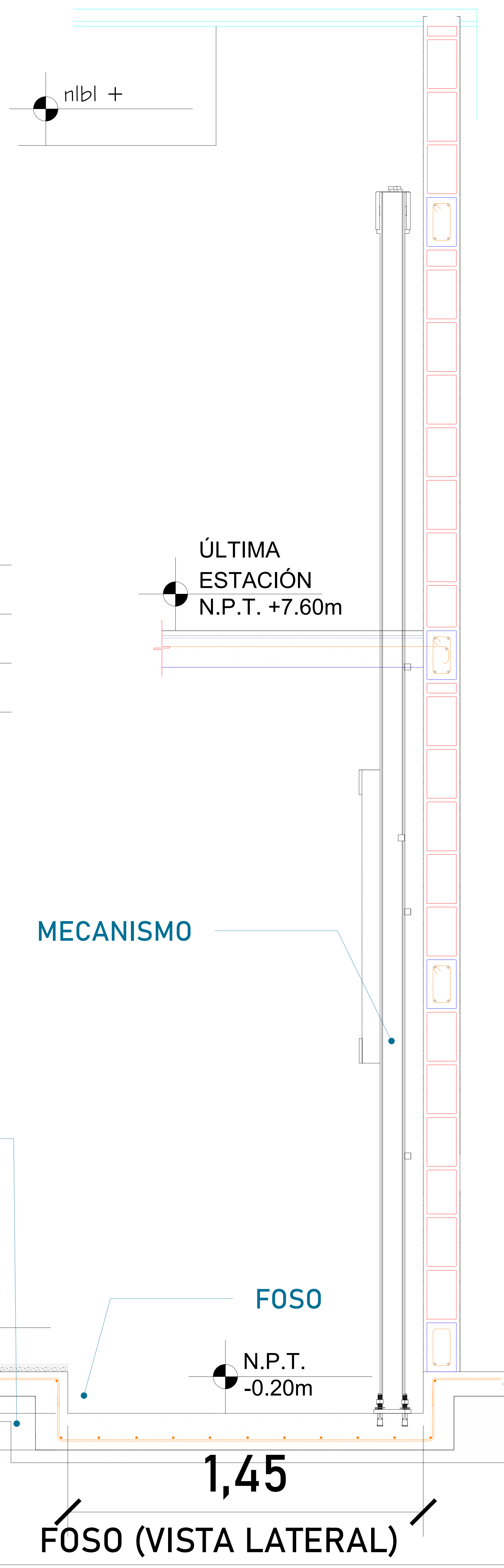

UBICACION
Carretera Federal México-Querétaro



NOTAS GENERALES

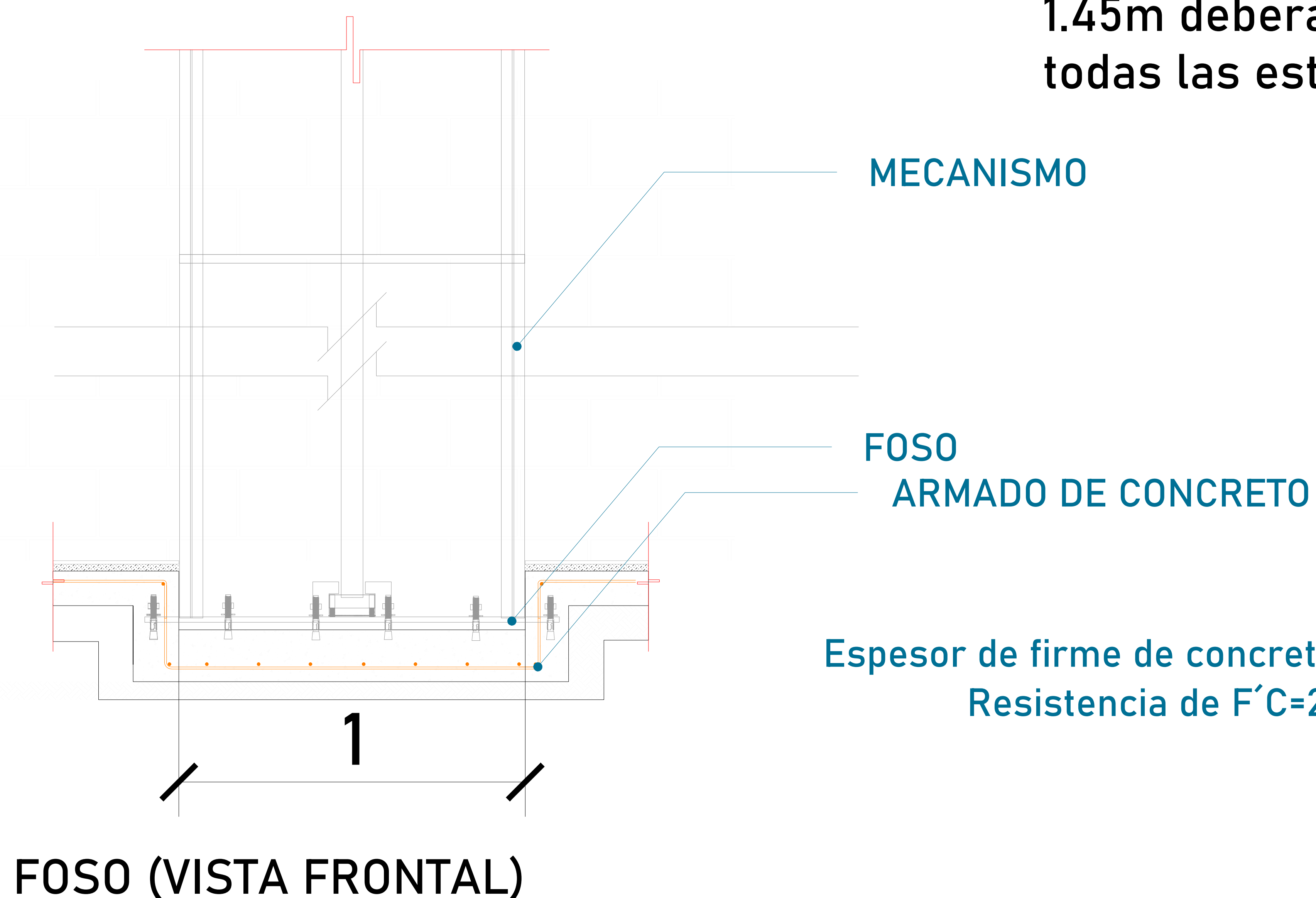

MECANISMO

FOSO
ARMADO DE CONCRETO

Espesor de firme de concreto armado.
Resistencia de $F' C = 250 \text{ kg/cm}^2$

ARMADO DE CONCRETO

MECANISMO

FOSO

0,15

1,45
FOSO (VISTA LATERAL)

TABLA DE MODIFICACIONES:			
NO.	FECHA	FECHA	FECHA
0	GUIA MECANICA PRELIMINAR	01/08/2024	
1	CAMBIA CABINA. SE DEFINEN COMPLEMENTOS SE OMITTE PUERTA EN ACCESO.	02/08/2024	
2		12/08/2024	

EMPRESA: **TecnoRampa**
SOLUCIONES EN TRANSPORTACION Y ACCESIBILIDAD

RAZÓN SOCIAL: BBVA LEASING MEXICO, S.A. DE C.V.

VOBO: VENDEDOR: ARO. JESUS ANTONIO BENITEZ

FECHA: 01/08/2024 ELEVADOR: CARGA SEMI

PLANO: HUECO PARA EL ELEVADOR CLAVE: A-2

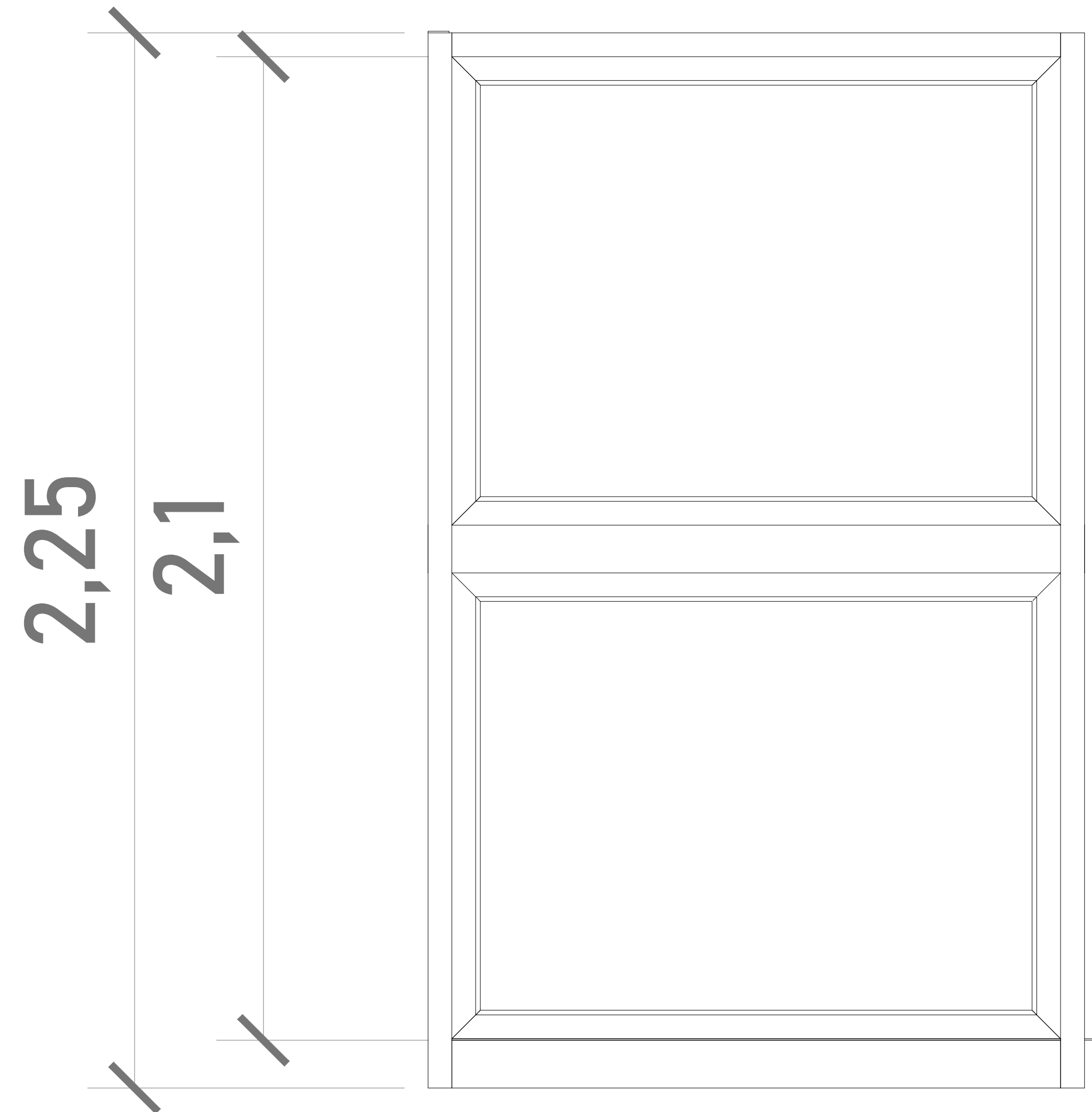

CABINA (VISTA EN FRONTAL)

ALTURAS DEL EQUIPO:

ALTURA CABINA	2.25 M
ALTURA DE PUERTA	2.05 M
ALTURA INT. DE CABINA	2.15 M

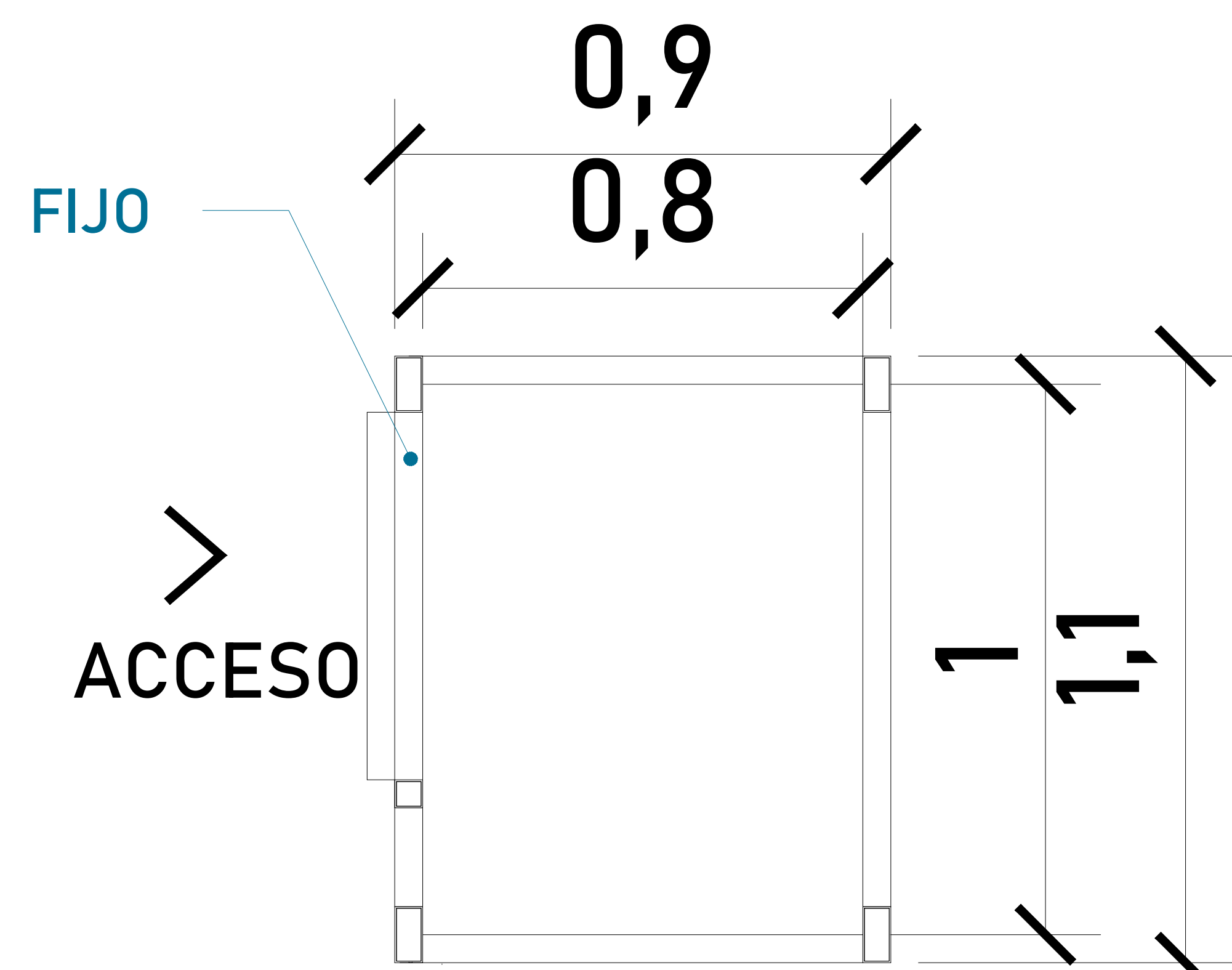

CABINA (VISTA EN PLANTA)

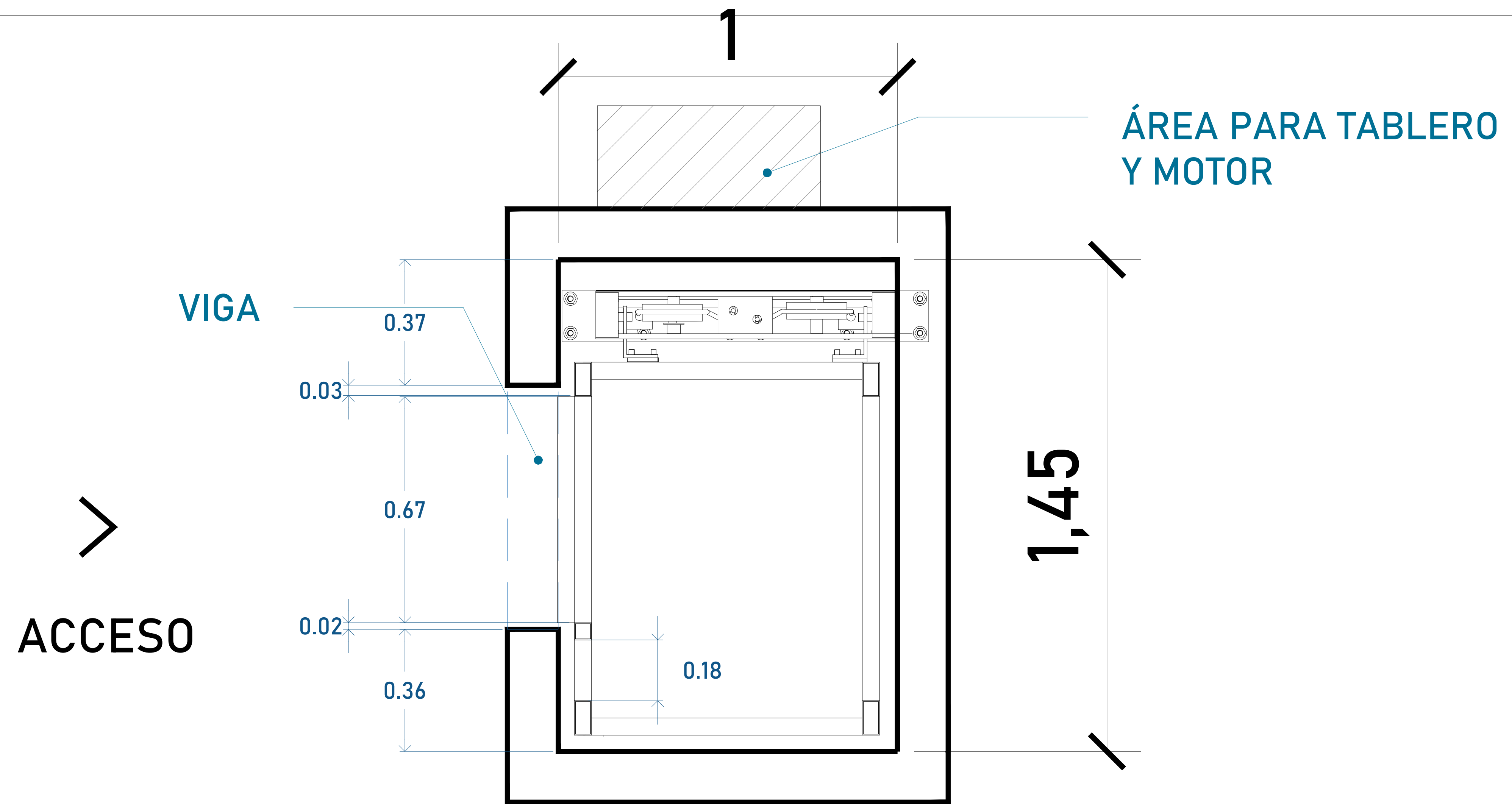

ACCESO Y ABATIMIENTO

DIMENSIONES DE ACCESO

DIMENSIÓN DE PUERTA	0.67 m
DIMENSIÓN DE ACCESO LIBRE	0.67 m

Para el acceso se tiene una pestaña de 5 cm, por lo tanto se pide que el área del elevador este nivelado y a plomo en cada una de sus estaciones.

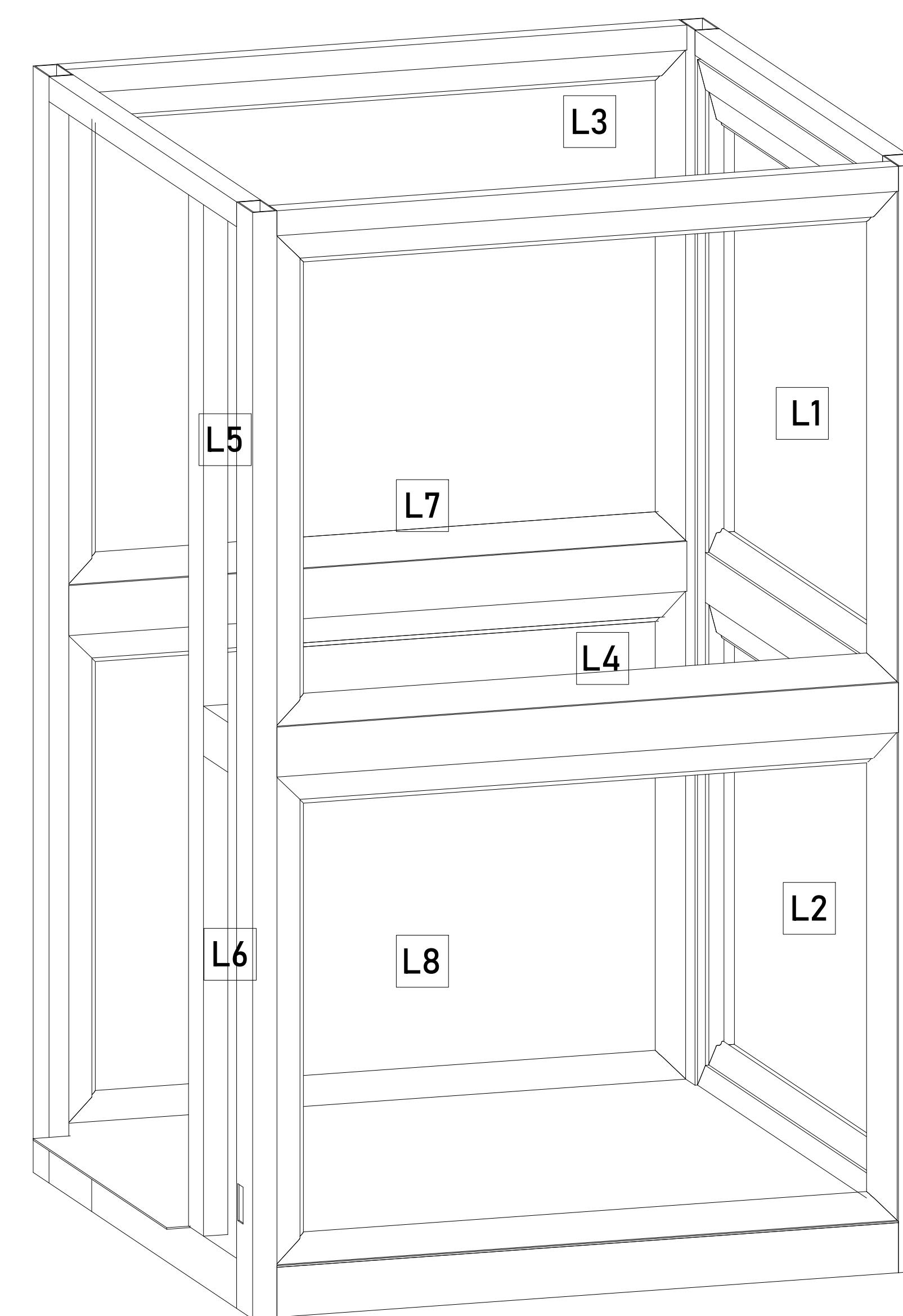

ACABADOS

ACABADOS DEL EQUIPO:

L1	LÁMINA PERFORADA
L2	LÁMINA PERFORADA
L3	LÁMINA PERFORADA
L4	LÁMINA PERFORADA
L5	LÁMINA PERFORADA
L6	LÁMINA PERFORADA
L7	LÁMINA PERFORADA
L8	LÁMINA PERFORADA

CROQUIS DE LOCALIZACIÓN:

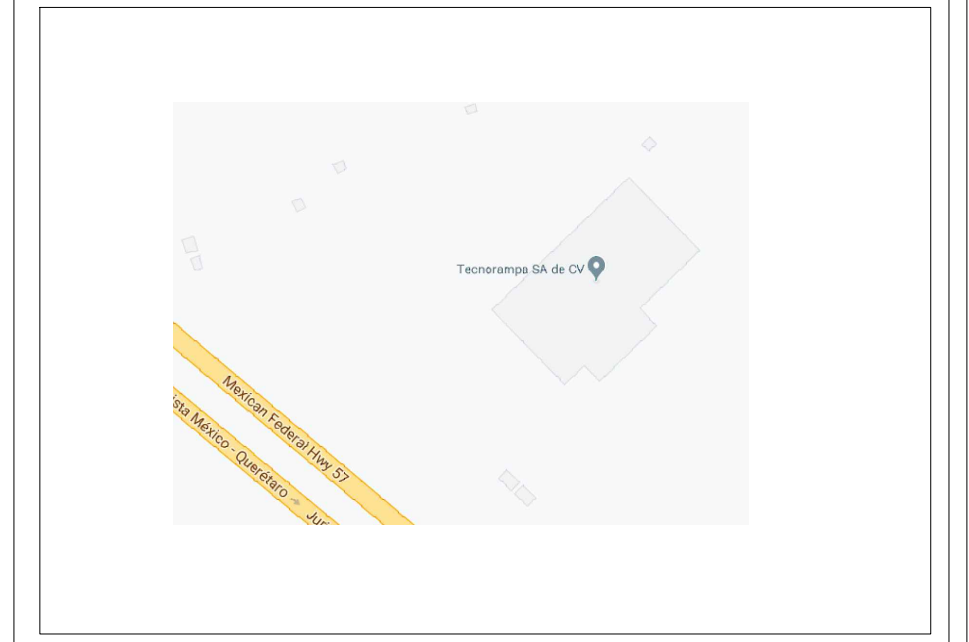

UBICACION
Carretera Federal México-Querétaro

ORIENTACION:

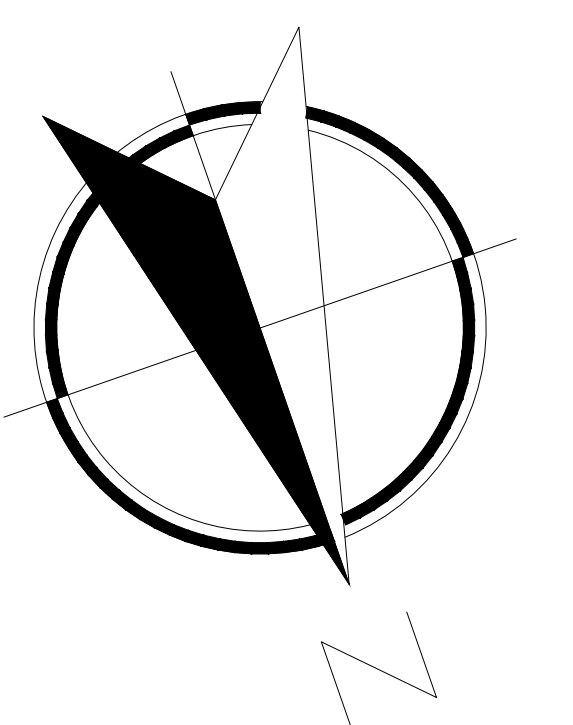

NOTAS GENERALES

TABLA DE MODIFICACIONES:

NO.	FECHA	FECHA
0	GUIA MECÁNICA PRELIMINAR	01/08/2024
1	CAMBIA CABINA, SE DEFINEN COMPLEMENTOS	02/08/2024
2	SE OMITIÓ PUERTA EN ACCESO	12/08/2024

EMPRESA: **TecnoRampa**
SOLUCIONES EN TRANSPORTACIÓN Y ACCESIBILIDAD

RAZÓN SOCIAL: BBVA LEASING MEXICO, S.A. DE C.V.

VENDEDOR: ARO, JESUS ANTONIO BENITEZ

FECHA: 01/08/2024 ELEVADOR: CARGA SEMI

PLANO: DIMENSIONES DE EQUIPO CLAVE: A-3

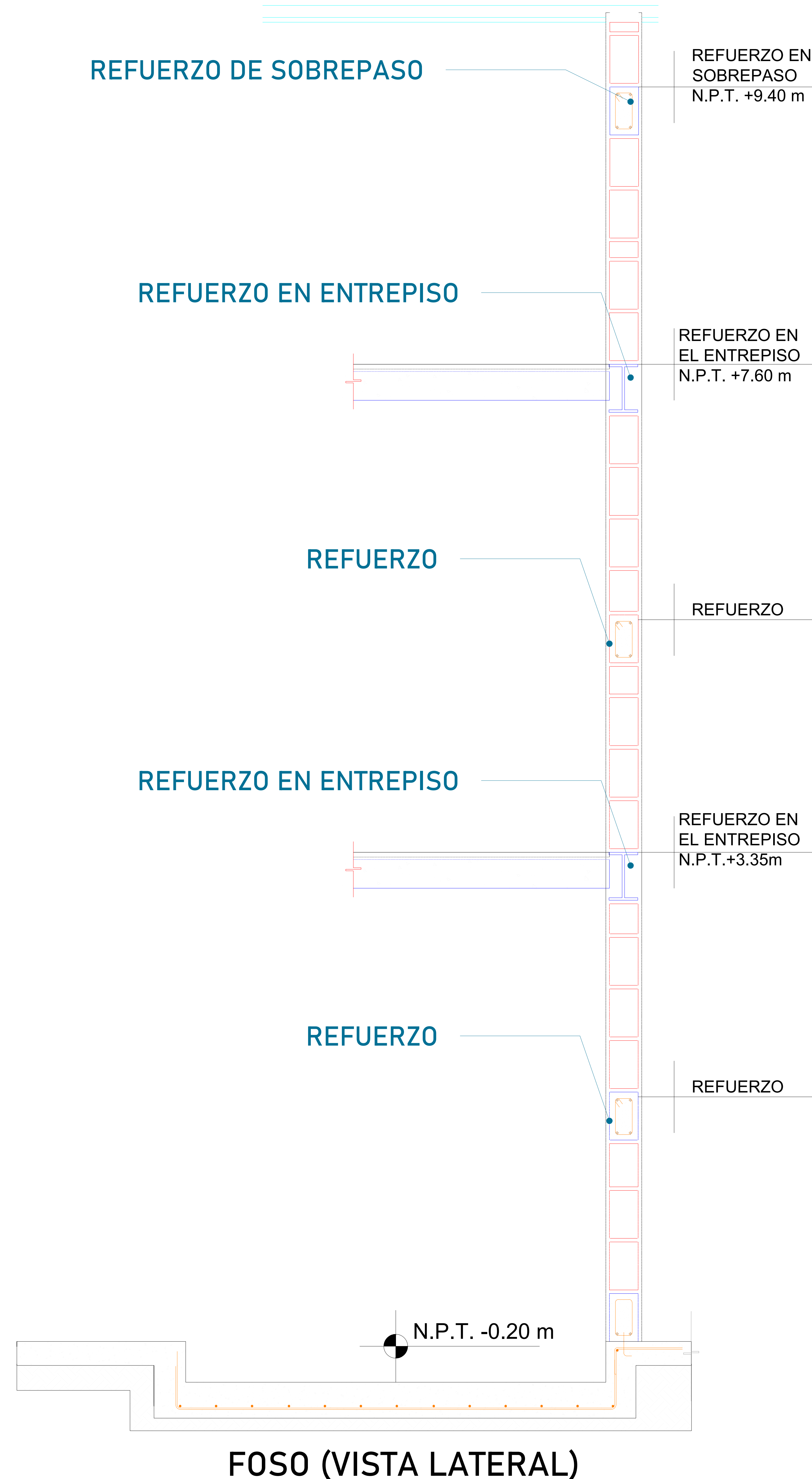

Para la estabilidad del equipo Tecnorampa debera ser anclado aun cierto numero de refuerzos estos serán de acuerdo al recorrido del equipo y a los distintos niveles que se tengan.

Para anclar se solicita una cadena de concreto ($f'c=250 \text{ kg/cm}^2$) o una viga de acero, ambas minimo de 15 cm.

En la ultima estación nuestras columnas tienen un sobrepaso de 1.80m por lo tanto se solicita un refuerzo a esa altura.

El área de 1.46m x 1.00m deberá quedar libre para la instalación del equipo.

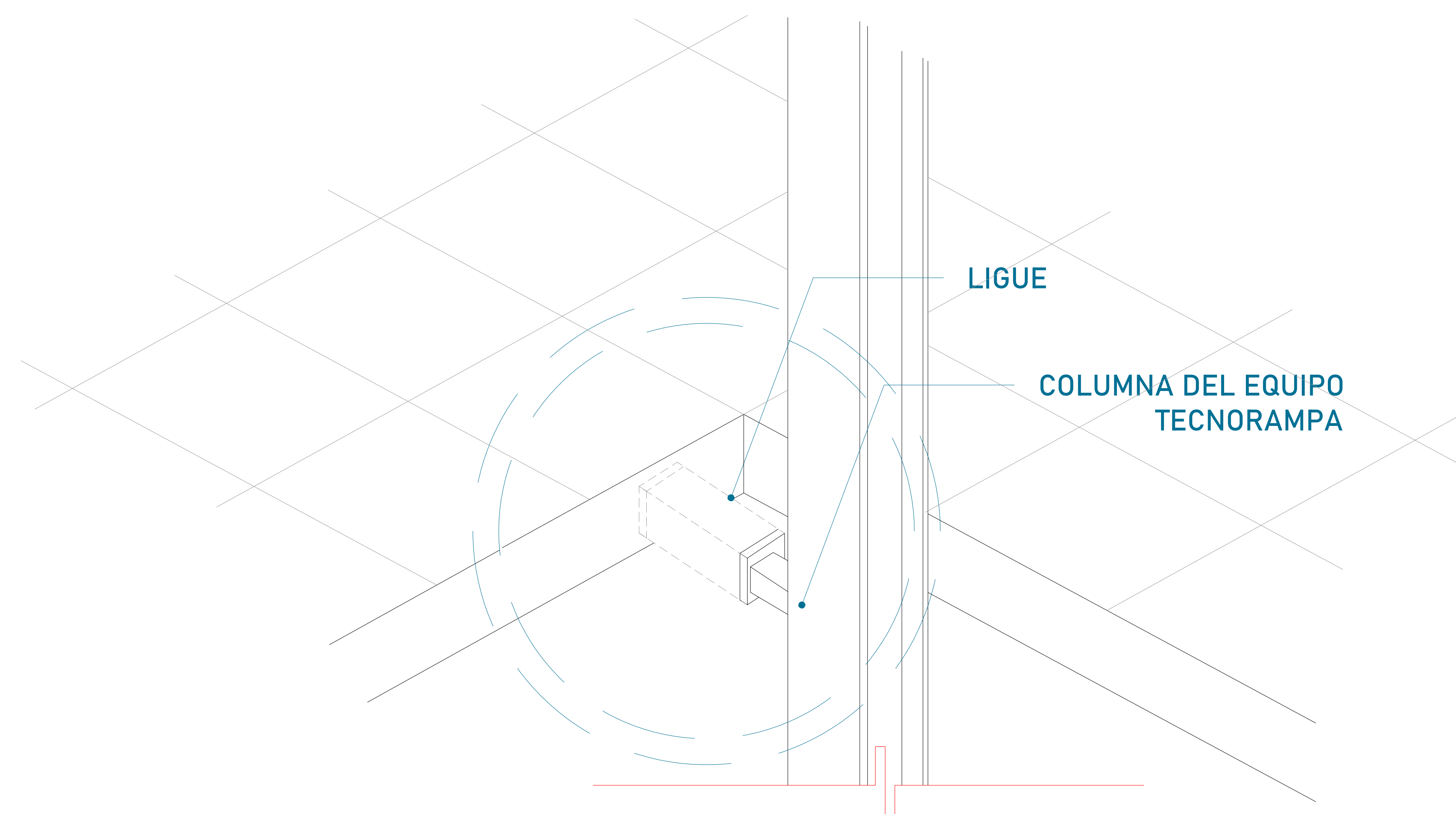

Las columnas del equipo Tecnorampa se ligan a distintas alturas por eso se solicitan los refuerzos, estos son puestos por el cliente.



UBICACION
Carretera Federal México-Querétaro

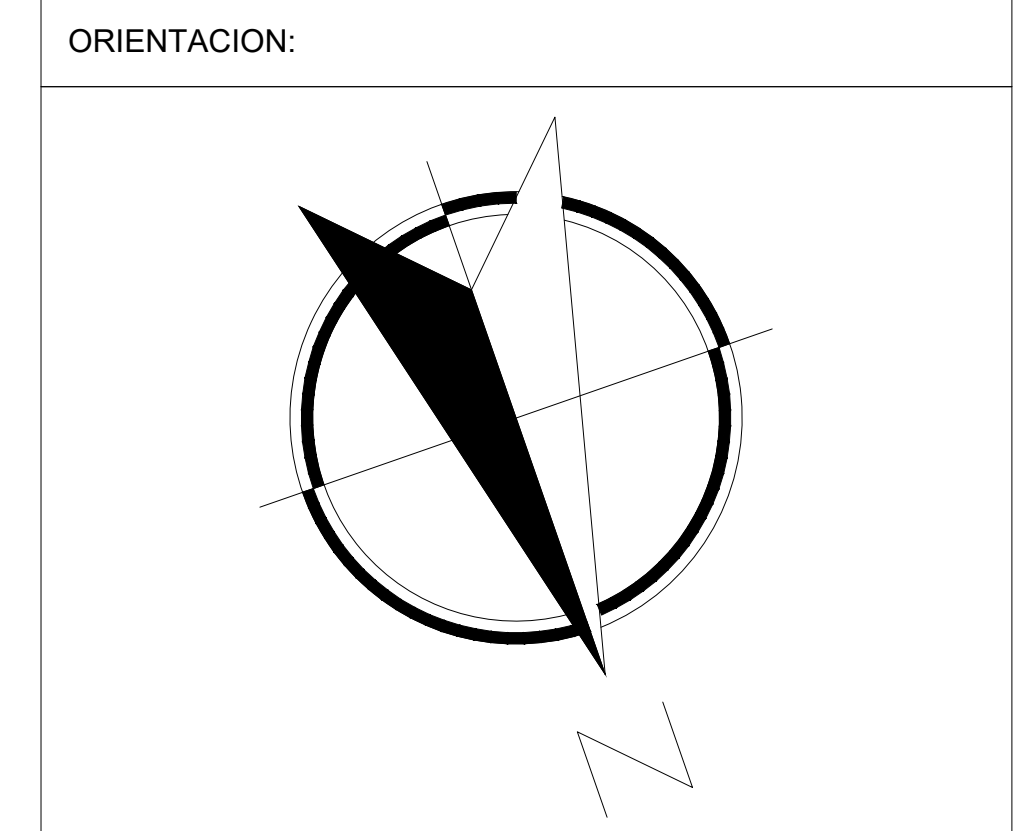

NOTAS GENERALES

TABLA DE MODIFICACIONES:

NO.	DESCRIPCION	FECHA
0	GUIA MECANICA PRELIMINAR	01/08/2024
1	CAMBIA CABINA, SE DEFINEN COMPLEMENTOS	02/08/2024
2	SE OMITI PUERTA EN ACCESO	12/08/2024

EMPRESA: **TecnoRampa**
 RAZÓN SOCIAL: BBVA LEASING MEXICO, S.A. DE C.V.
 VOGO: _____ VENDEDOR: ARO. JESUS ANTONIO BENITEZ
 FECHA: 01/08/2024 ELEVADOR: CARGA SEMI
 PLANO: ANCLAJE DEL ELEVADOR CLAVE: **A-4**



TABLA DE CALIBRES	
CALIBRE	DISTANCIA
8 AWG	0-10M
6 AWG	11-15 M
- (CONTEMPLAR CALCULO)	16- EN ADELANTE

DESCRIPCIÓN DE UNIDAD HIDRAULICA 3HP	
ALIMENTACION	220 VCA
NUMERO DE FASES	2
AMPERS DE CONSUMO	16
WATSS DE CONSUMO	2.2 KW
TIPO DE ACEITE	ISO 68
RANGO DE VARIACIÓN DE VOLTAGE	220 VAC +/- 5%

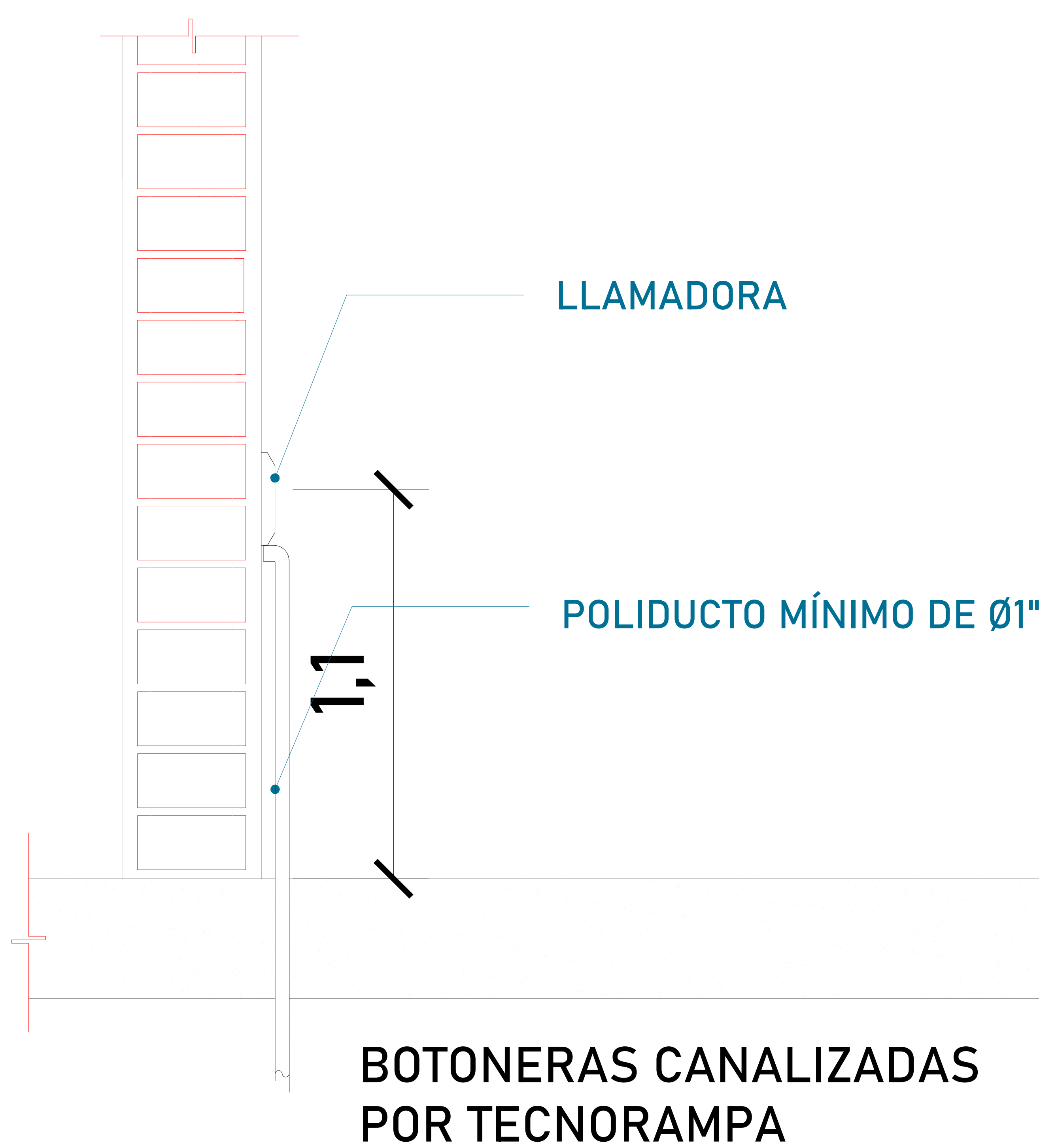

UNIDAD HIDRÁULICA
 El motor del equipo Tecnorampa, debe estar protegido del polvo y agua o cualquier sustancia que pudiera contaminar el aceite por eso se solicita un nicho de 0.85mx0.65mx2.00m para su resguardo.

El cliente suministra, instala y energiza centro de carga con alimentación Bifásica a 220V, con neutro y tierra física, e interruptor termomagnético de 2 x 30 Amp exclusivo para el elevador, al igual que la canalización de botoneras, las cuales rematan a una caja registro, lo anterior y el centro de carga deberán colocarse en el área donde se ubique la unidad hidráulica y control eléctrico proporcionado por TECNORAMPA a no mayor de 5.00m del área del equipo.
 Por seguridad no deberá ser manipulado por personal no autorizado

*Al hacer caso omiso de las indicaciones ya dictadas y tenga alguna falla el equipo, Tecnorampa no se hará responsable de estas, además de que el año de garantía no tendría cobertura para estos daños.

CROQUIS DE LOCALIZACIÓN:

UBICACION
Carretera Federal México-Querétaro

ORIENTACION:

NOTAS GENERALES

TABLA DE MODIFICACIONES:

NO.	DESCRIPCIÓN	FECHA
0	GUIA MECÁNICA PRELIMINAR	01/08/2024
1	CAMBIA CABINA, SE DEFINEN COMPLEMENTOS	02/08/2024
2	SE OMITI PUERTA EN ACCESO.	12/08/2024

EMPRESA: **TecnoRampa**
 RAZÓN SOCIAL: BBVA LEASING MEXICO, S.A. DE C.V.
 VOGO: ARO. JESUS ANTONIO BENITEZ
 FECHA: 01/08/2024
 ELEVADOR: CARGA SEMI.
 PLANO: ALIMENTACIÓN Y BOTONERAS
 CLAVE: A-5

El tubing que es la conexión del mecanismo del elevador a la Unidad Hidráulica, donde pasa el aceite. No tiene que tener una distancia máxima de 5.00m lineales.

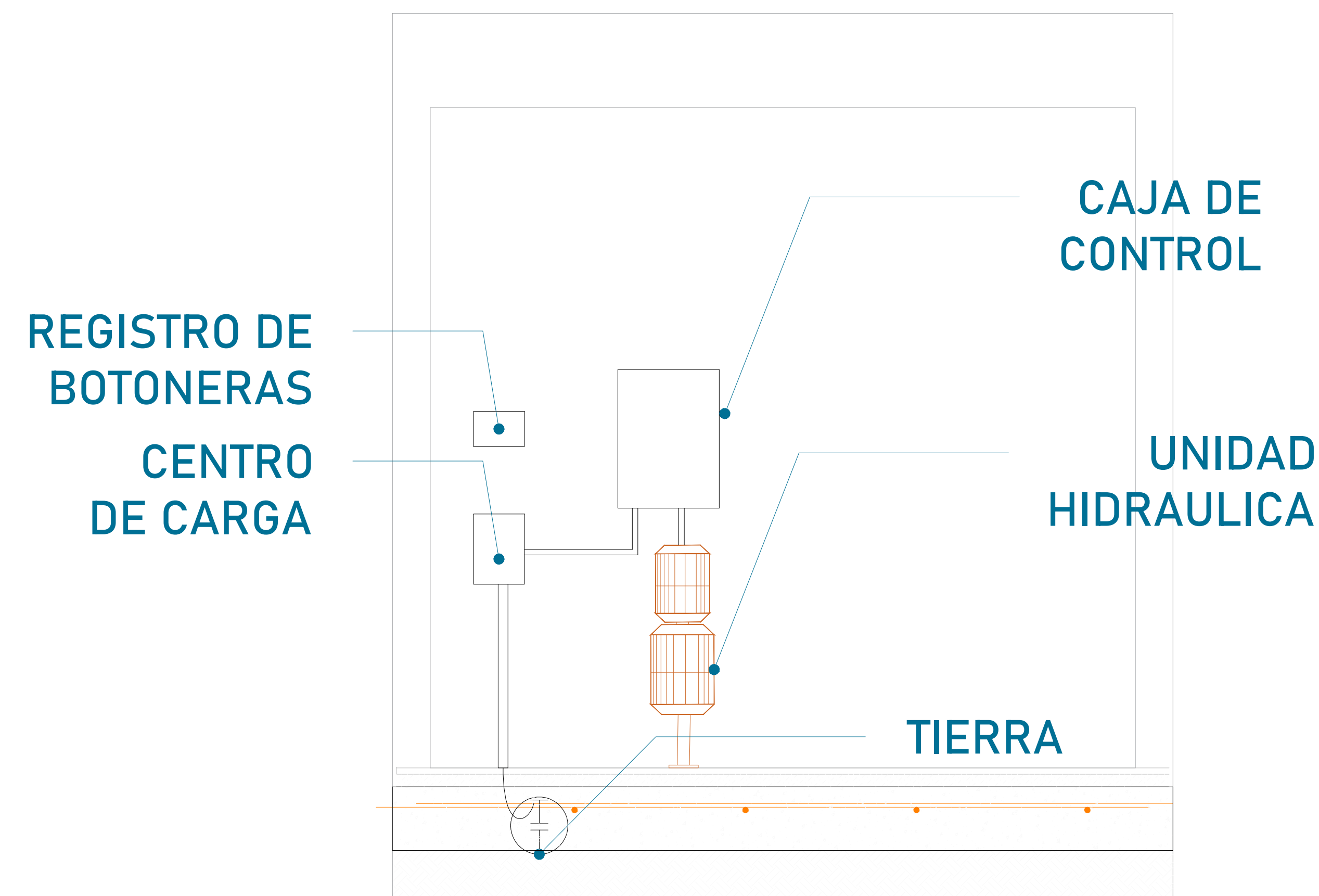

La imagen es solamente ilustrativa.

La Unidad Hidráulica va anclada, por medio de taquetes expansivos punta arpón de $\frac{3}{4}$ " de ancho, por 5" de largo al firme de concreto donde se apoya.

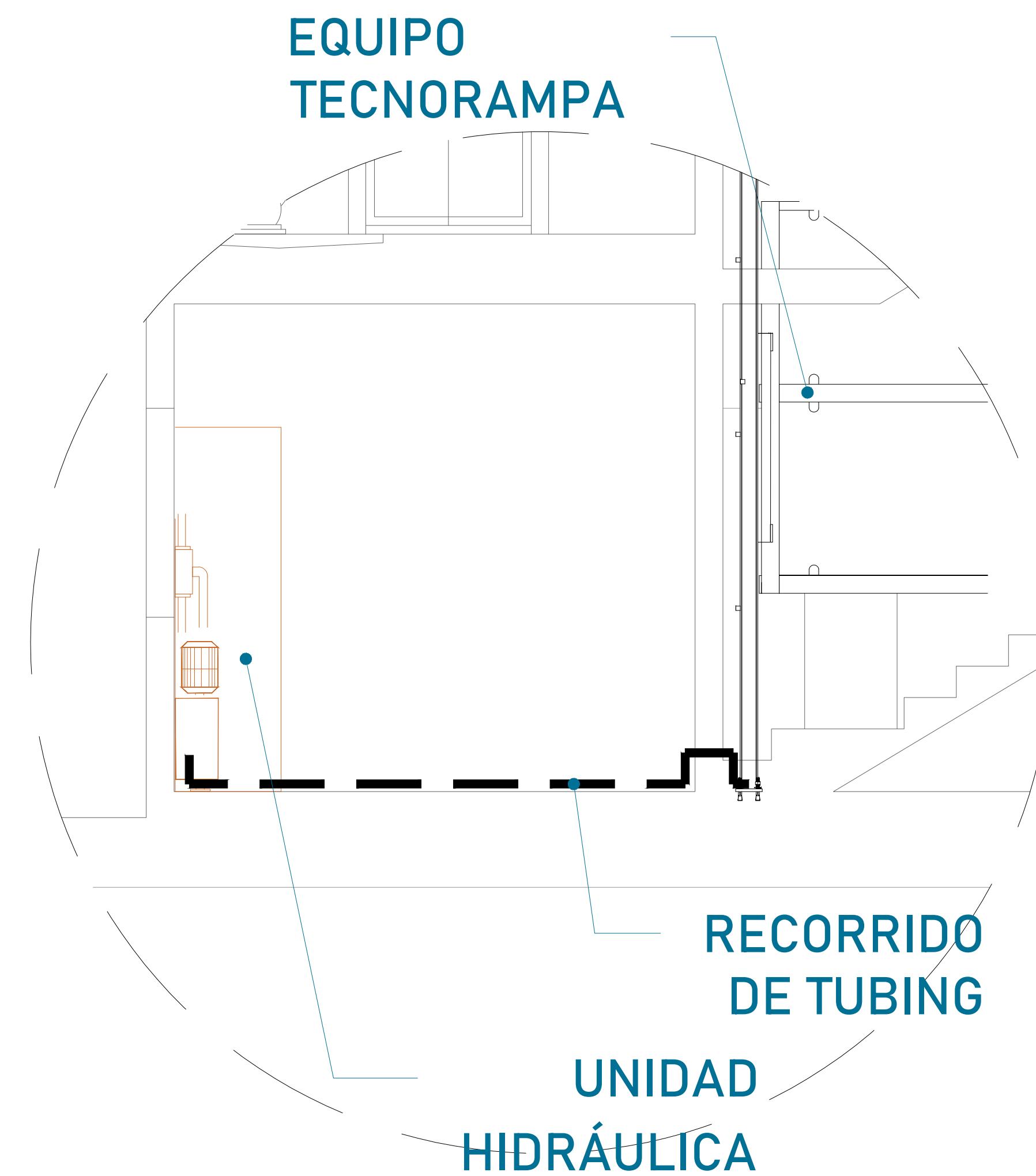
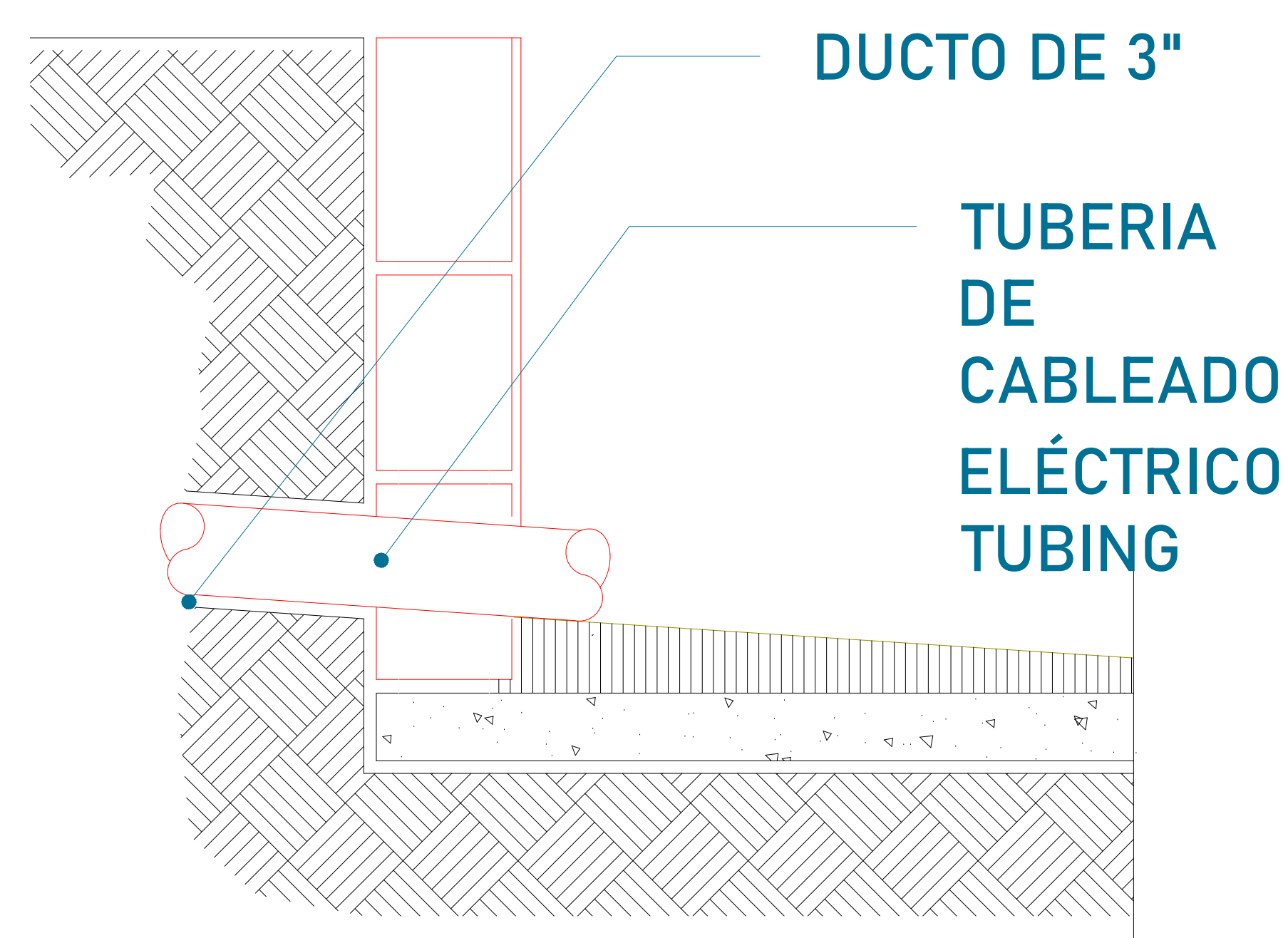

Para la alimentación del equipo se requiere una Unidad Hidráulica, se requiere que este motor este lo mas cerca posible del equipo, por lo tanto se solicita al cliente tener un ducto de 3" para poder pasar ahí el tubing y los cables para la botoneras

PUERTA INTERIOR

El elevador cuenta con una puerta que viaja junta con este. Por tal situación se recomienda la colocación de una protección en cada una de las estaciones. Tomar en cuenta que se tendrá que respetar las dimensiones de la puerta del elevador.

PRECAUCIONES

- No operar el elevador cuando exista fuga de fluido hidráulico.
- Respetar las indicaciones sin sobrepasar su capacidad de peso 500kg.
- No operar el equipo, sin antes haber sido entregado por un personal asignado de la empresa Tecnorampa.
- No utilizar el elevador en casos de incendio.
- No operar el elevador en caso de que los cables de acero se encuentren deshilados.

REQUISITOS DE INSTALACIÓN

- 1.- El foso estará en óptimas condiciones
 - a) No encharcamientos
 - b) No objetos ni materiales dentro
 - c) Acceso libre al area de instalación
- 2.- Se necesita energía a 220V, para conectar una maquina de soldar a 2 fases, capacidad de consumo de 60 Amp

*En dado caso de no contar con la alimentación, contacte a su vendedor para dar solución.
- 3.- La obra civil (foso y refuerzos) debera estar lista en la fecha programada de su instalación.
- 4.- Considerar el espacio de accesos y vanos en sitio para el acceso del equipo al lugar de su instalación



UBICACION
Carretera Federal México-Querétaro

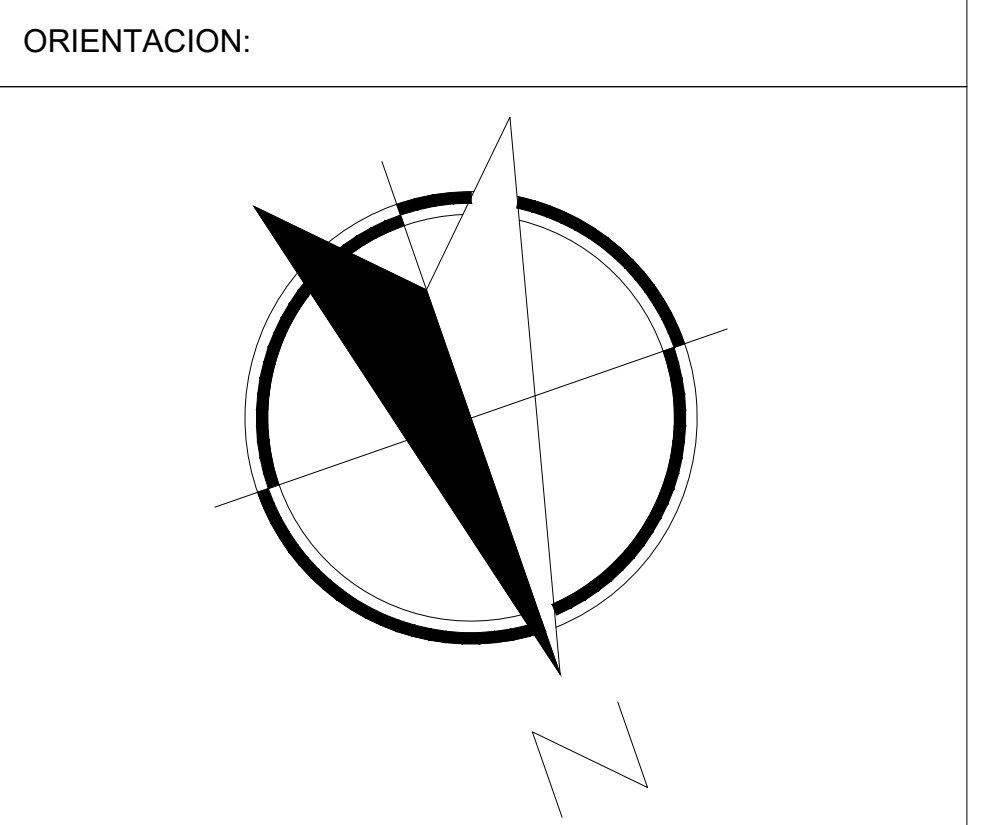

NOTAS GENERALES

TABLA DE MODIFICACIONES:			
NO.	DESCRIPCIÓN	FECHA	
0	GUIA MECÁNICA PRELIMINAR	01/08/2024	
1	CAMBIA CABINA, SE DEFINEN COMPLEMENTOS	02/08/2024	
2	SE OMITI PUERTA EN ACCESO	12/08/2024	

EMPRESA: **TecnoRampa**
SOLUCIONES EN ELEVADORES Y ESCALERAS

RAZÓN SOCIAL: BBVA LEASING MEXICO, S.A. DE C.V.

VOBO: VENDEDOR: ARO. JESUS ANTONIO BENITEZ

FECHA: 01/08/2024 ELEVADOR: CARGA SEMI

PLANO: DUCTO Y UNIDAD HIDRÁULICA CLAVE: A-6