

028cm

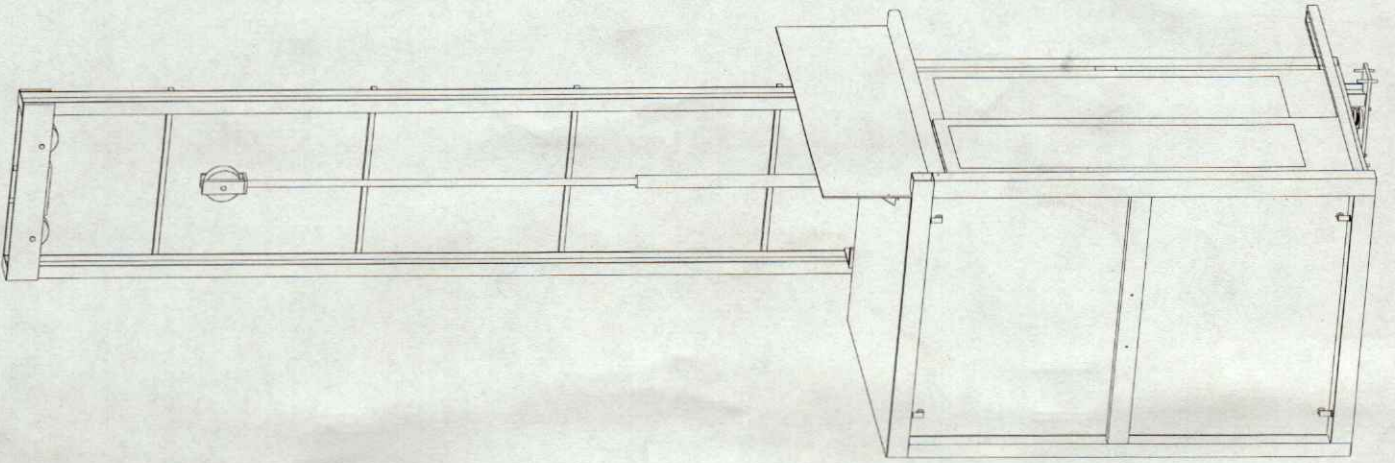

Tecno Rampa
SINERGIAS EN TECNOLOGIA Y SERVICIOS

DIRECCION:
AUTOPISTA
MEXICO - QUERETARO
KM 175+494 COLONIA
EL SAUZ BAJO

TEL: 01 427 272 40 41

CONDICIONES DE ENVIO DEL EQUIPO

CABINA: ARMADA

COLUMNAS: EN PARTES

DIMENSIONES DE VANO:

DESCRIPCION DEL EQUIPO:

ELEVADOR CREW EVOLUTION

CARGA 500 KG

RECORRIDO: 12.60M

ESTACIONES: 5

COLOR DEL EQUIPO

CABINA: NEGRO

ACABADO: CONCRETO TEXTURIZADO

VENDEDOR: ING. IVAN RICARDO JURY M.

RAZON SOCIAL: CARLOS ESPINOSA RODRIGUEZ

NO. DE CLIENTE:

FECHA: 04/08/2022

FIRMA DE CONFORMIDAD DEL CLIENTE:

TIPO DE ALIMENTACION

UNIDAD HIDRAULICA 7.2HP

TRIFASICA 220 VAC

TUBERIA - GRUESA

COMPLEMENTOS

- BOTONERAS CANALIZADAS POR TECNORAMPA
- DISTANCIA ENTRE ELEVADOR Y UH. 5.00M
- 5 ELECTROIMANES
- 5 BOTONERAS CON DISPLAY
- PANTALLA

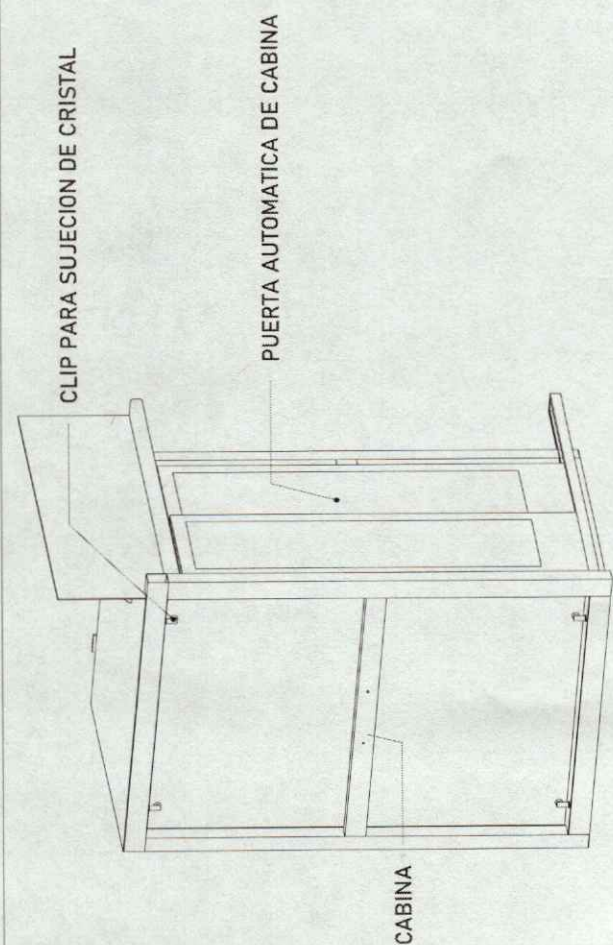

CABINA (VISTA EN ISOMETRICO)

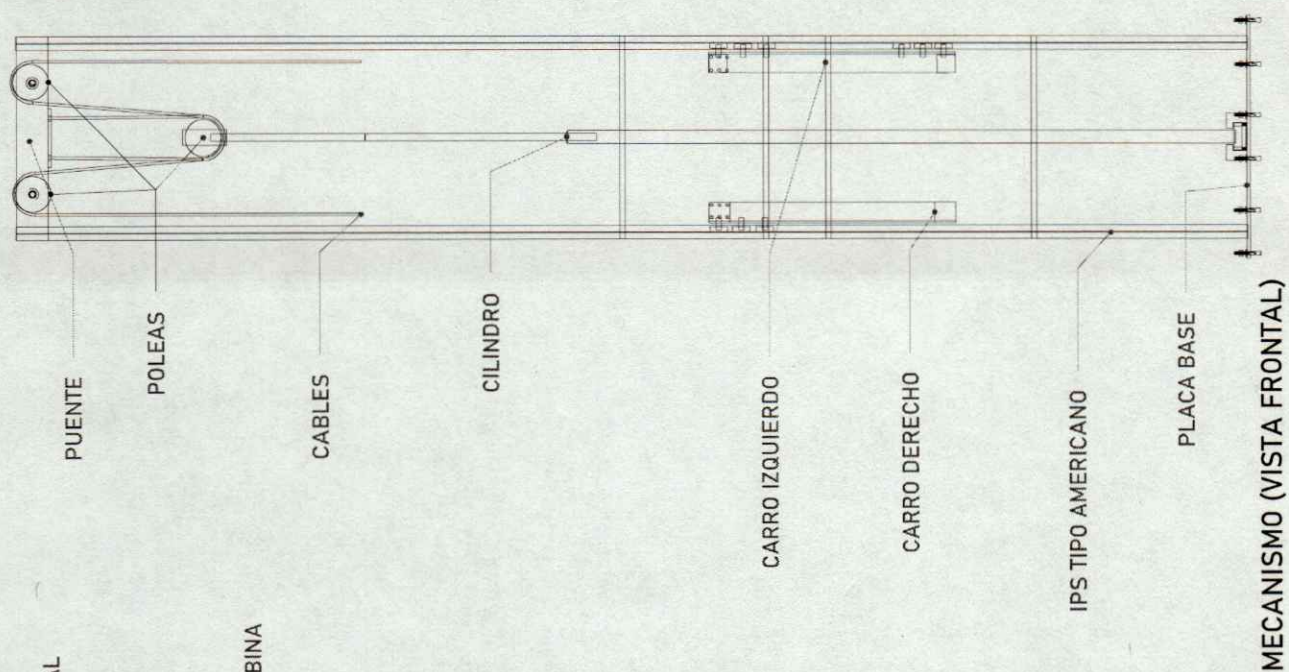
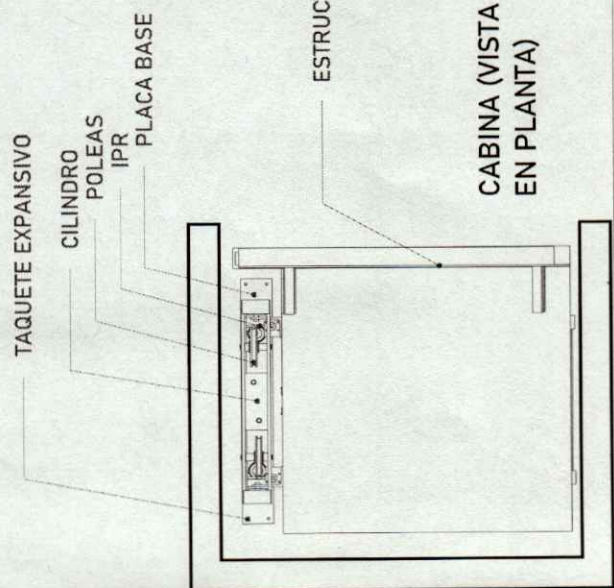

DISEÑO DE LOCALIZACION 		UBICACION Carretera Federal México-Querétaro DISEÑO DE LOCALIZACION		NOTAS GENERALES 	
TABLA DE MODIFICACIONES NO. FECHA FECHA		EMPRESA TecnoRampas RAZON SOCIAL TECNO RAMPAS S. DE CV CLIENTE VIBRO VIBROTECH TECNICA TECNICA DESCRIPCION DE PARTES A-1		NOTAS GENERALES	



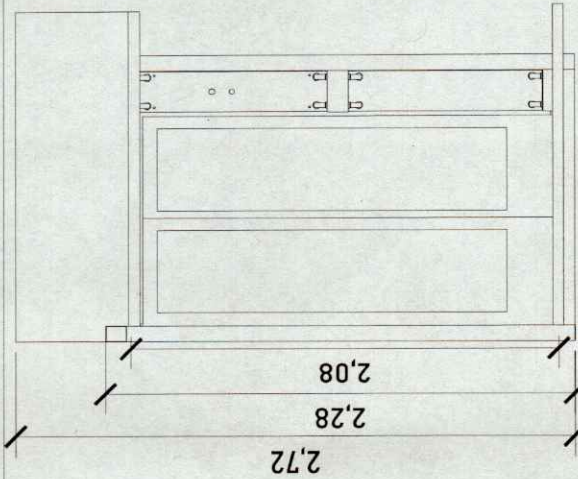

CABINA (VISTA EN FRONTAL)

ALTURAS DEL EQUIPO:	
ALTURA INT. DE CABINA	2.08 M
ALTURA DE CABINA	2.28 M
ALTURA TOTAL DE EQUIPO	2.72 M

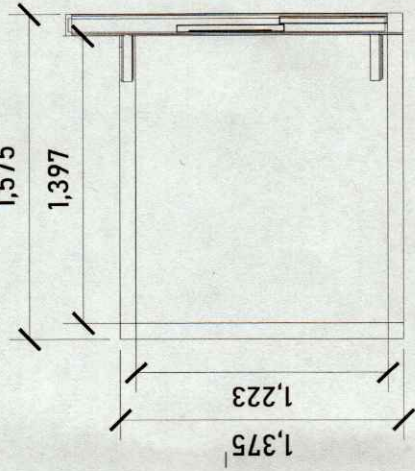

CABINA (VISTA EN PLANTA)

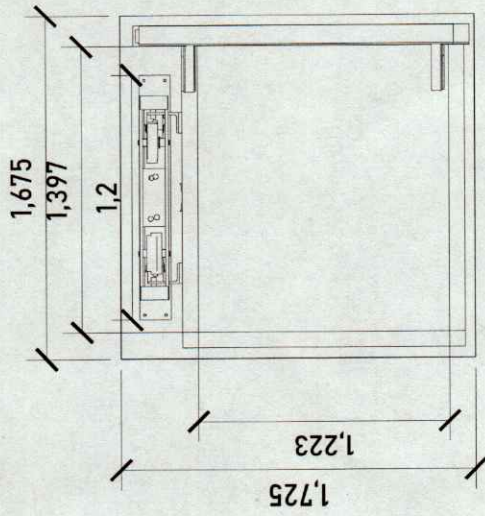

DIMENSIONES DE ACCESO

DIMENSIÓN DE PUERTA	1.02 M
DIMENSIÓN DE ACCESO LIBRE	0.88 M

ACABADOS

ACABADOS DEL EQUIPO:

L1	CONCRETO TEXTURIZADO
L2	CONCRETO TEXTURIZADO
L3	CRISTAL TIPO ESPEJO

CRONOLOGÍA DE LOCALIZACIÓN:



UBICACIÓN:
Carretera Federal México-Querétaro

ORIENTACIÓN:



NOTAS GENERALES

TABLA DE MODIFICACIONES:

NO.	DESCRIPCIÓN	FECHA

IMPRESORA: **Tecno Rampa**

SALIDA SOCIAL: **CLIENTE**

TIPO DE EQUIPO: **CLIENTE**

PLANTA: **ELEVACION**

PLANO: **PLANO**

DIMENSIONES DE EQUIPO: **A-3**

Handwritten signature in blue ink.

CRUCIOS DE LOCALIZACION



UBICACION
Carretera Federal México-Querétaro

ORIENTACION



NOTAS GENERALES

TABLA DE MODIFICACIONES

NO.	FECHA	FECHA

EMPRESA
TecnoRampas
CONSTRUCCIONES, S. DE CV

NOMBRE DEL CLIENTE

PROYECTO

FECHA

PROYECTADO POR

REVISADO POR

PLANO
ANCLAJE DEL ELEVADOR

ESCALA
A-4

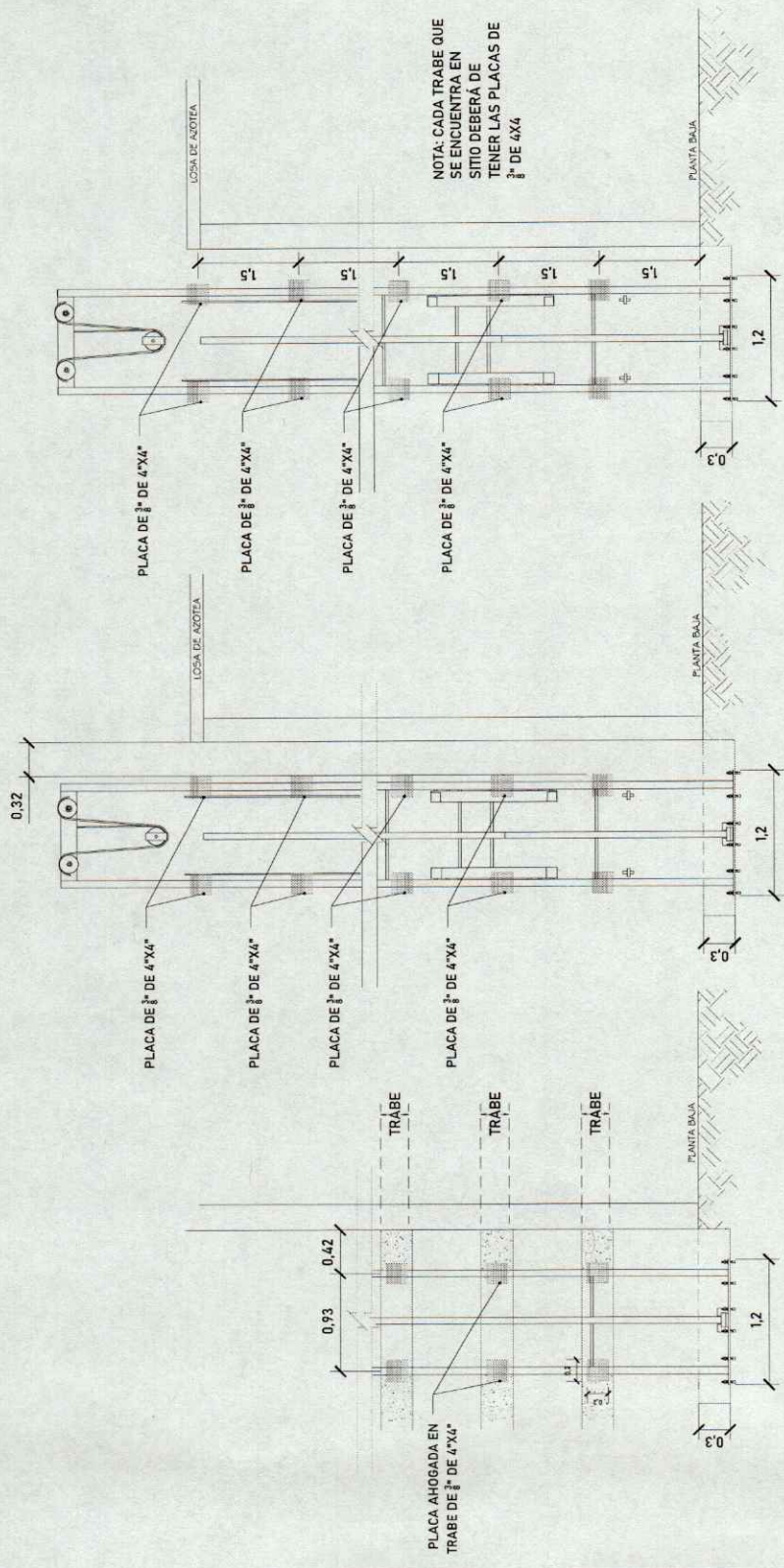

NOTA: CADA TRABE QUE SE ENCUENTRA EN SU SITIO DEBERA DE TENER LAS PLACAS DE 3/8\"/>

DISTANCIA ENTRE TRABES

TIPO DE PLACA

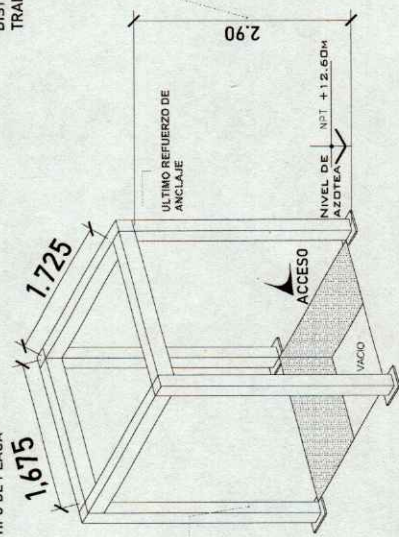

ESTRUCTURA QUE SERA NECESARIA PARA LA ULTIMA ESTACION (AZOTEA)

DIMENSIONES DE MURO EXTERIOR A PLACA

1.10

