



DIRECCION:
AUTOPISTA
MEXICO-QUERETARO
KM 175+494 COLONIA
EL SAUZ BAJO

TEL: 01 427 272 40 41

DESCRIPCIÓN DEL EQUIPO:

**ELEVADOR CREW EVOLUTION CON PUERTAS
AUTOMÁTICAS**

CARGA 500 KG

RECORRIDO: 4.15 M

ESTACIONES: 2

VENDEDOR: ARQ. ANTONIO BENITEZ CRUZ

RAZON SOCIAL: MARÍA BERTA CAVAZOS CAVAZOS

NO. DE CLIENTE: 27827 - 20030

FECHA: 27/03/2023

FIRMA DE CONFORMIDAD DEL CLIENTE:

CONDICIONES DE ENVIO DEL EQUIPO

CABINA: DESARMADA

COLUMNAS: COMPLETAS

DIMENSIONES DE VANO:

COLOR DEL EQUIPO

CABINA: SILVER METALLIC

ACABADO: ALUCOBOND (INTERNA)

TIPO DE ALIMENTACION

UNIDAD HIDRÁULICA 3 HP

BIFÁSICA 220 VAC

TUBERIA - DELGADA

COMPLEMENTOS

- CON PUERTAS AUTOMÁTICAS
- ALUCOBOND VISTA INTERIOR
- BOTONERAS: HILDA SIN DISPLAY
- 09:00 A.M. A 05:00 P.M.
- INE
- IMSS
- MANTENER ORDEN, FRACC. PRIVADO
- VIVIENDA EN CONSTRUCCIÓN, ESPACIO AMPLIO PARA TRABAJAR
- LLEVAR PTR PARA SOSTENER PUERTAS
- PUERTAS DE ESTACIÓN DENTRO DEL FOSO
- 4 PAREDES DE ALUCOBOND

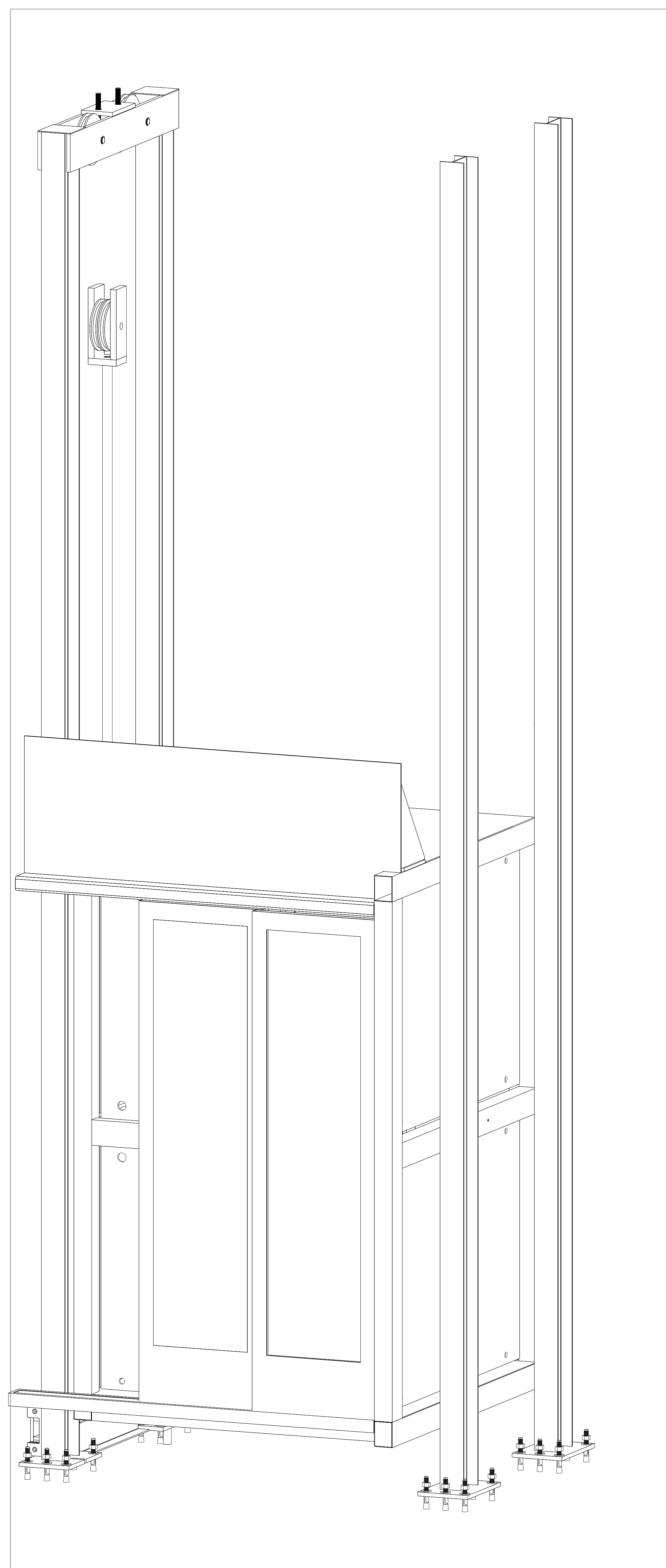

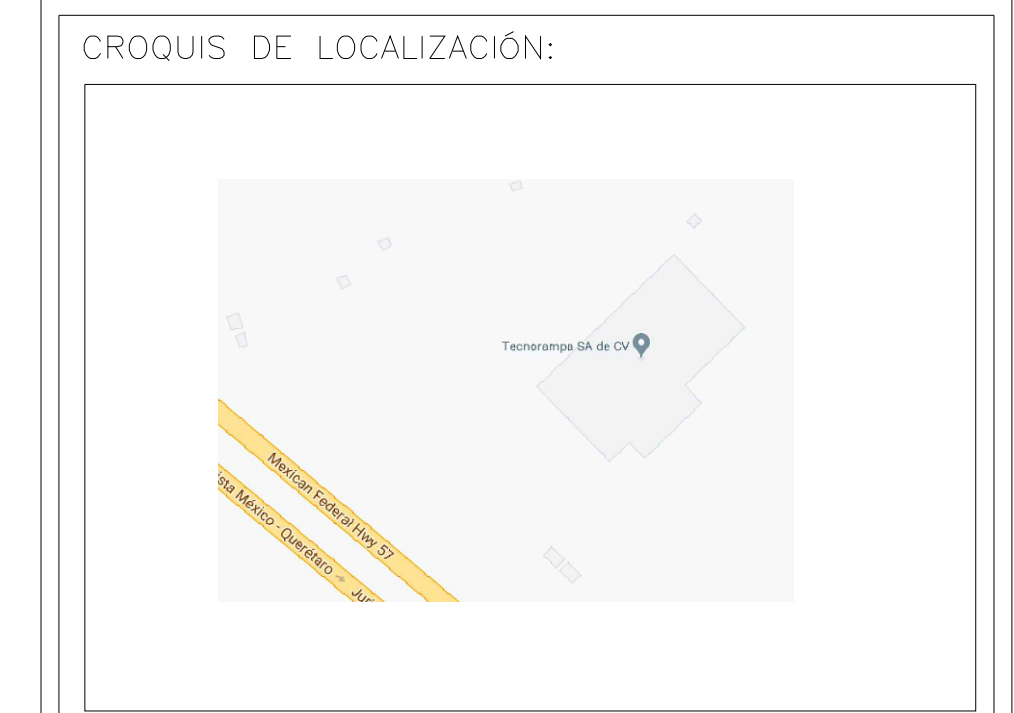
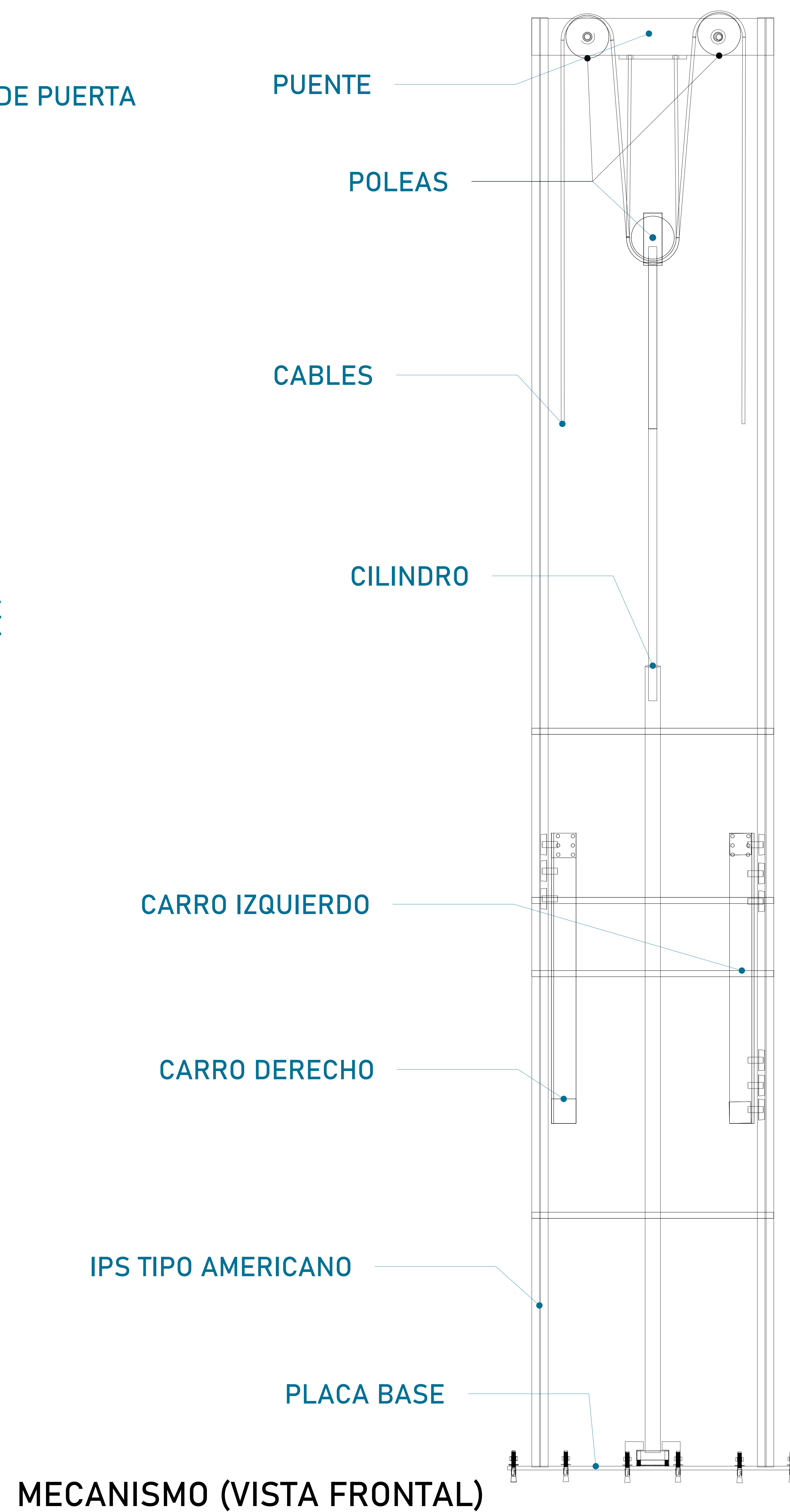
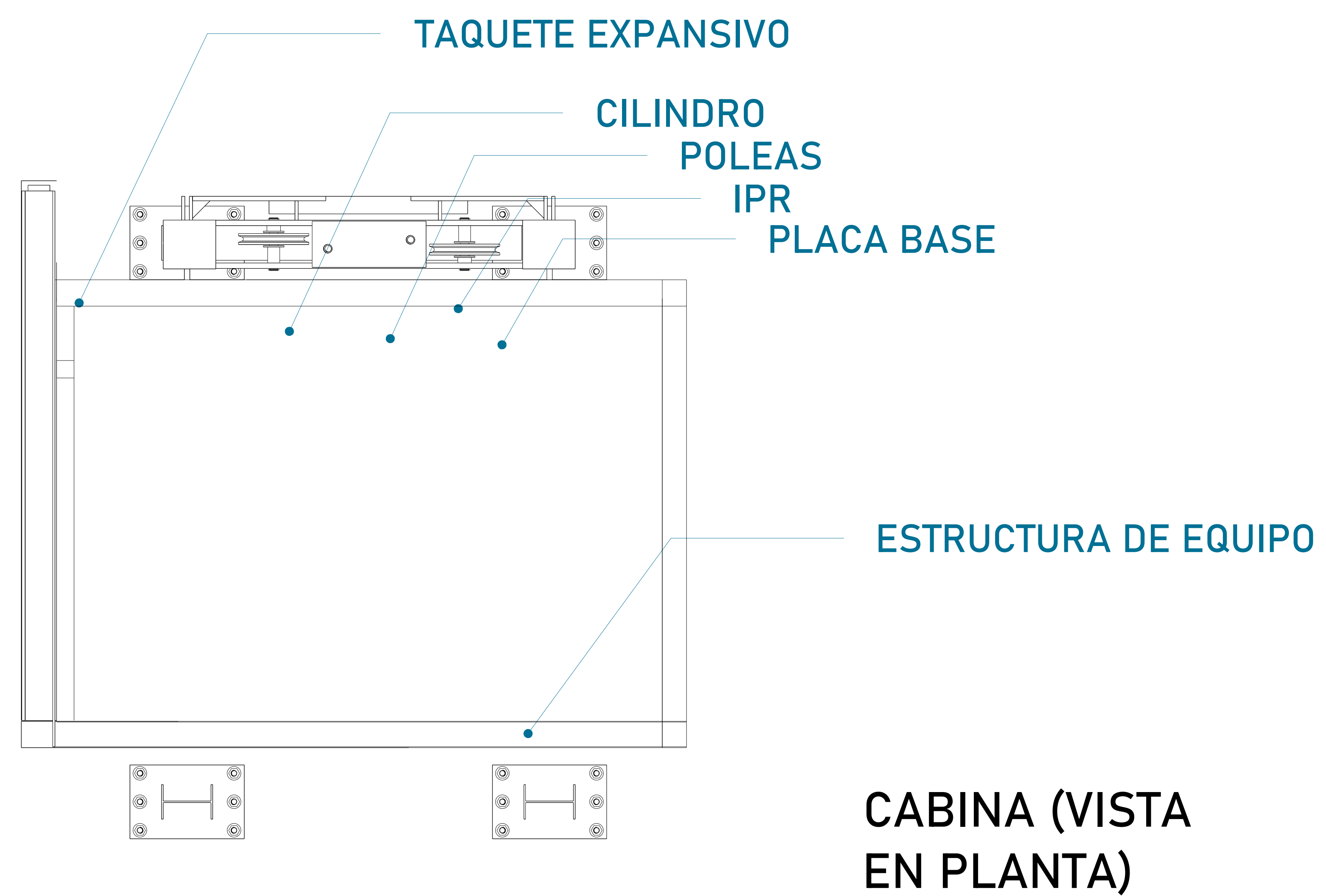
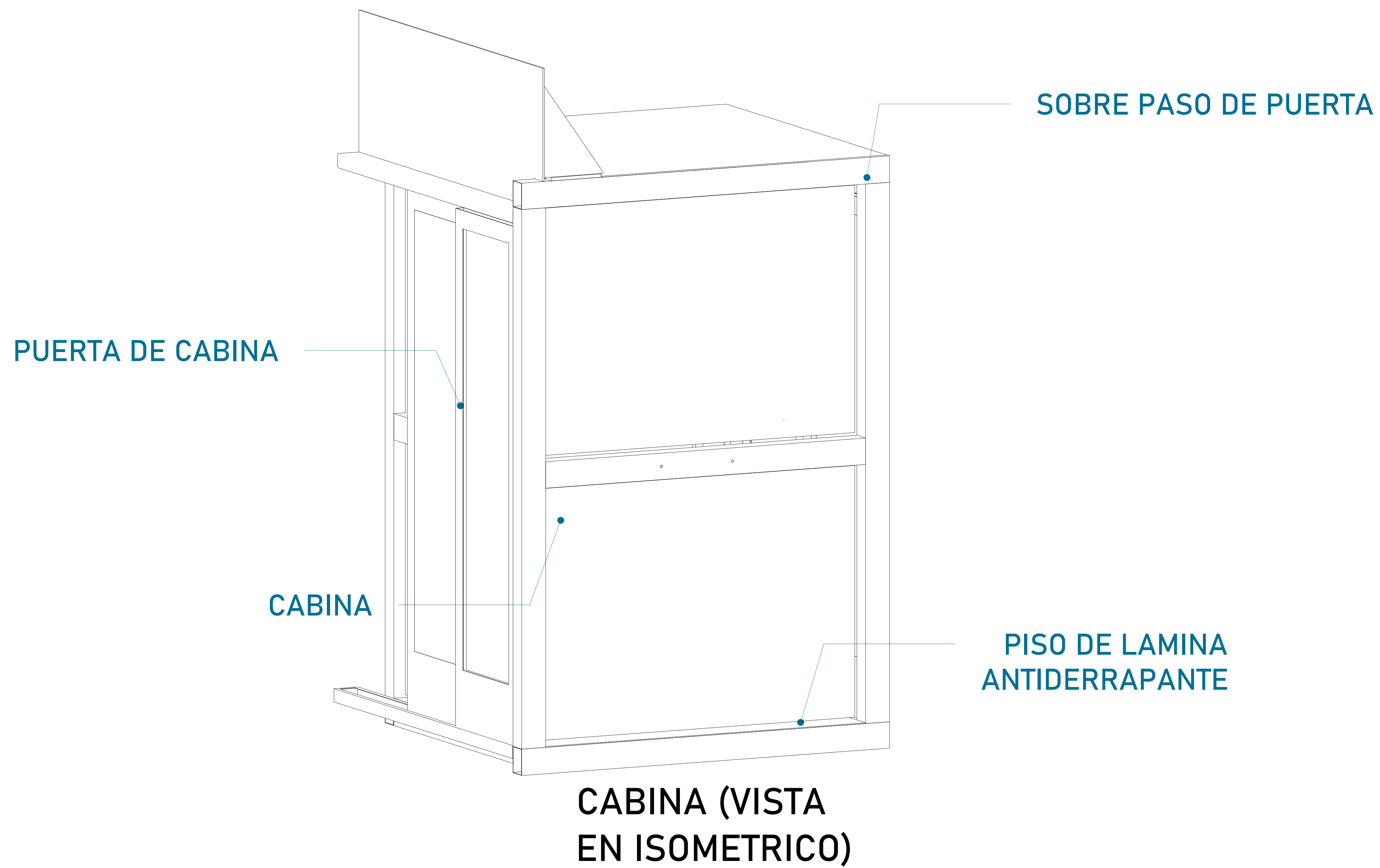

UBICACION
Carretera Federal México-Querétaro



NOTAS GENERALES

TABLA DE MODIFICACIONES:

NO.	FECHA	FECHA
0	PLA. MECÁNICA PRELIMINAR	27/03/2023
1	ANEXO DETALLE DE PUERTAS FIJAS Y LIBERACIÓN DE GUÍA MECÁNICA	03/04/2023
2	MODIFICACIÓN DE FOSO Y CABINA	24/04/2023
3	MODIFICACIÓN DE CABINA, PUERTAS DE ESTACIÓN SE UBICAN DENTRO DE FOSO, CAMBIA RECUBRIMIENTO, DEFINICIÓN DE COMPLEMENTOS, LIBERACIÓN G.M.	07/09/2023
4	CAMBIO SOBREPASO	25/09/2023

EMPRESA: **TecnoRampa**
SOLUCIONES EN TRANSPORTACIÓN Y SERVICIOS

RAZÓN SOCIAL: **MARÍA BERTA CAVAZOS CAVAZOS**

VOBO: **ARG. JESUS ANTONIO BENITEZ C.**

FECHA: **27/03/2023** ELEVADOR: **OPENFO**

PLANO: **DESCRIPCIÓN DE PARTES** CLAVE: **A-1**

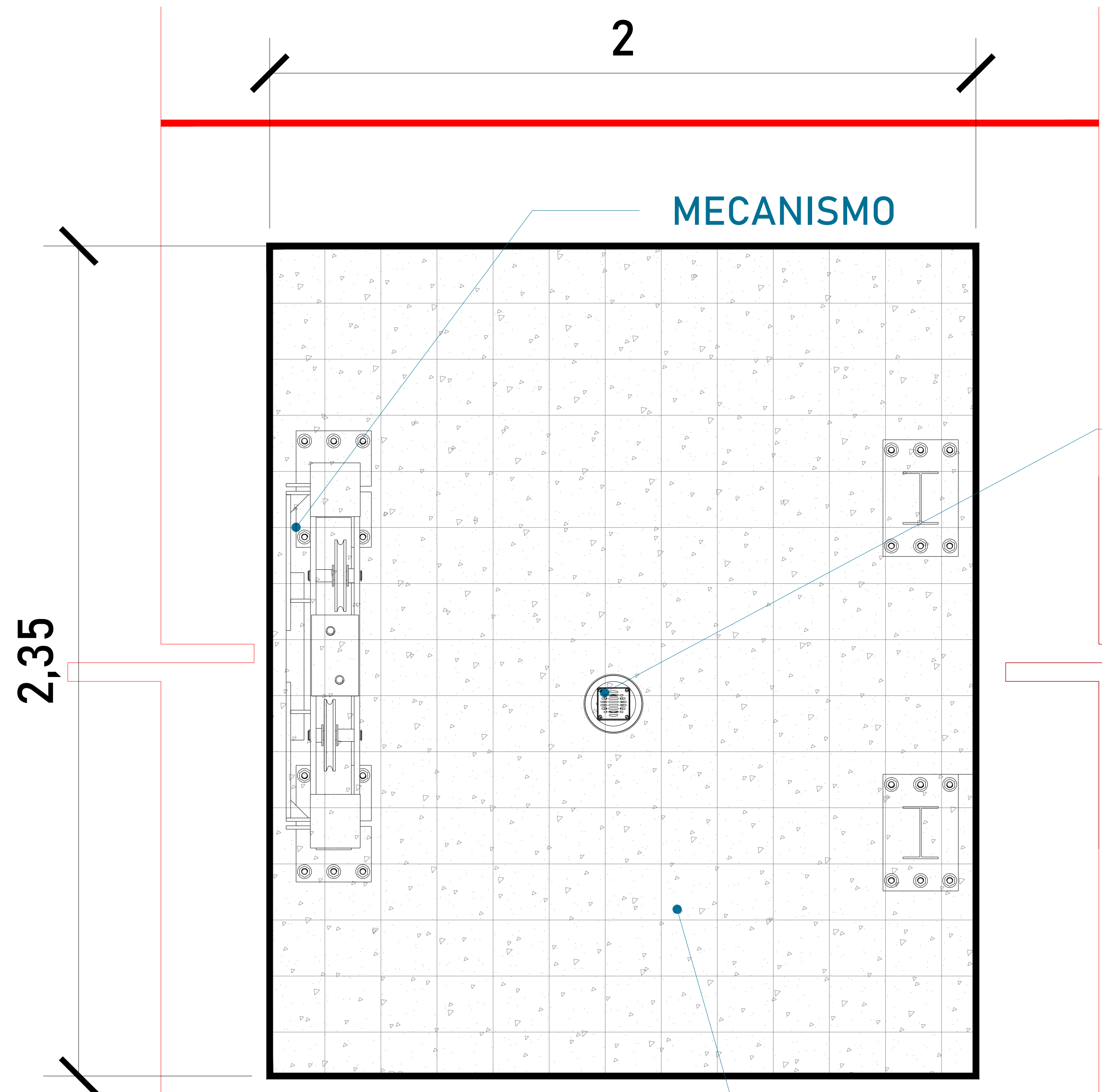

Firme de concreto armado con una resistencia de $F' C = 250 \text{ kg/cm}^2$.
 Espesor de firme de concreto 15cm

Por motivos de seguridad ante posibles acumulaciones de agua se recomienda la instalación de una salida de drenaje (coladera)

ALTURA DE COLUMNAS

Foso	0.60m
Recorrido	4.15m
Sobre paso	2.80m
Total	7.55m

Las dimensiones del área para el elevador en este caso de 2.00m x 2.35m deberá de ser el mismo en todas las estaciones que tenga el sitio.

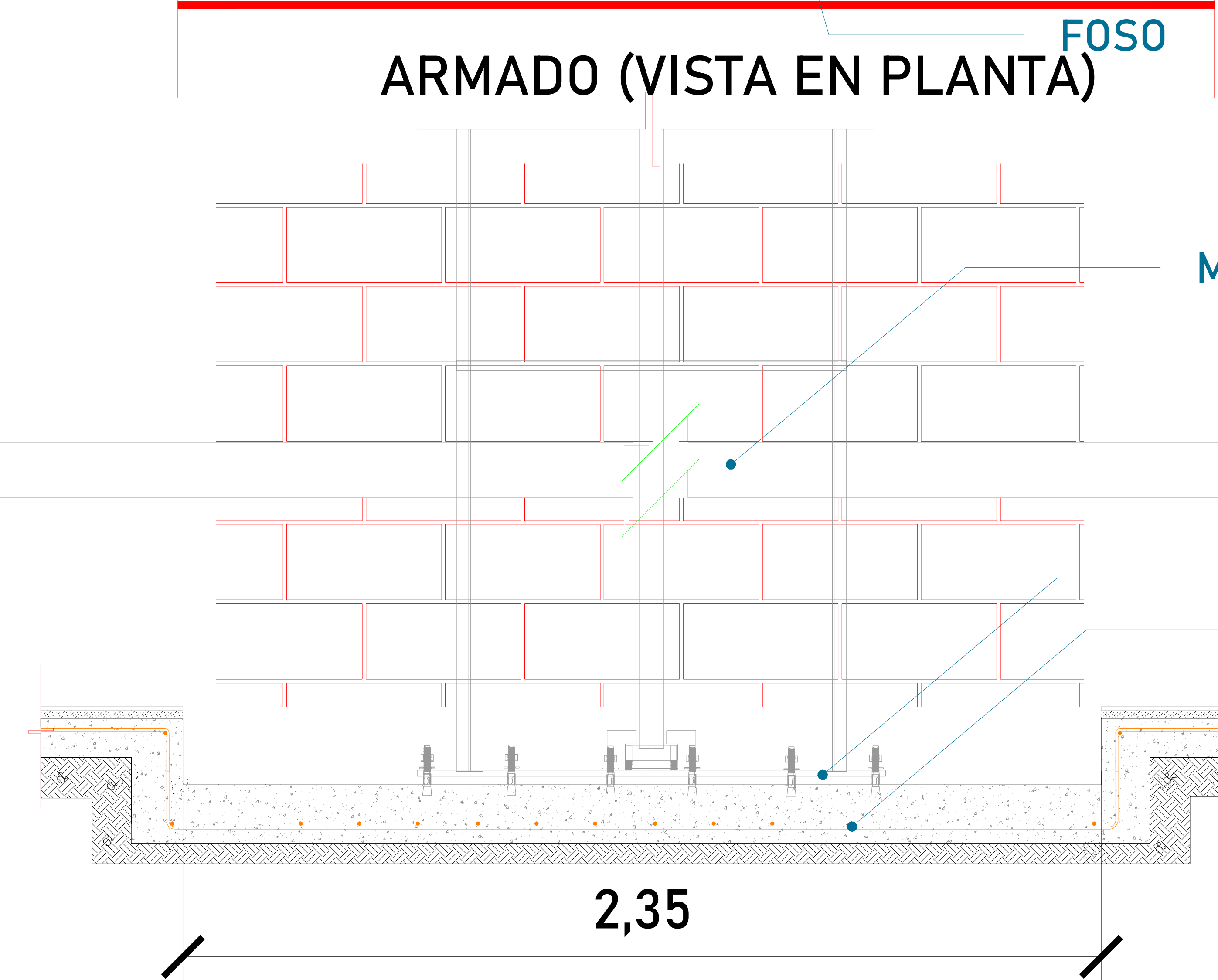

ESPESOR DE FIRME DE CONCRETO ARMADO
 RESISTENCIA DE $F' C = 250 \text{ KG/CM}^2$

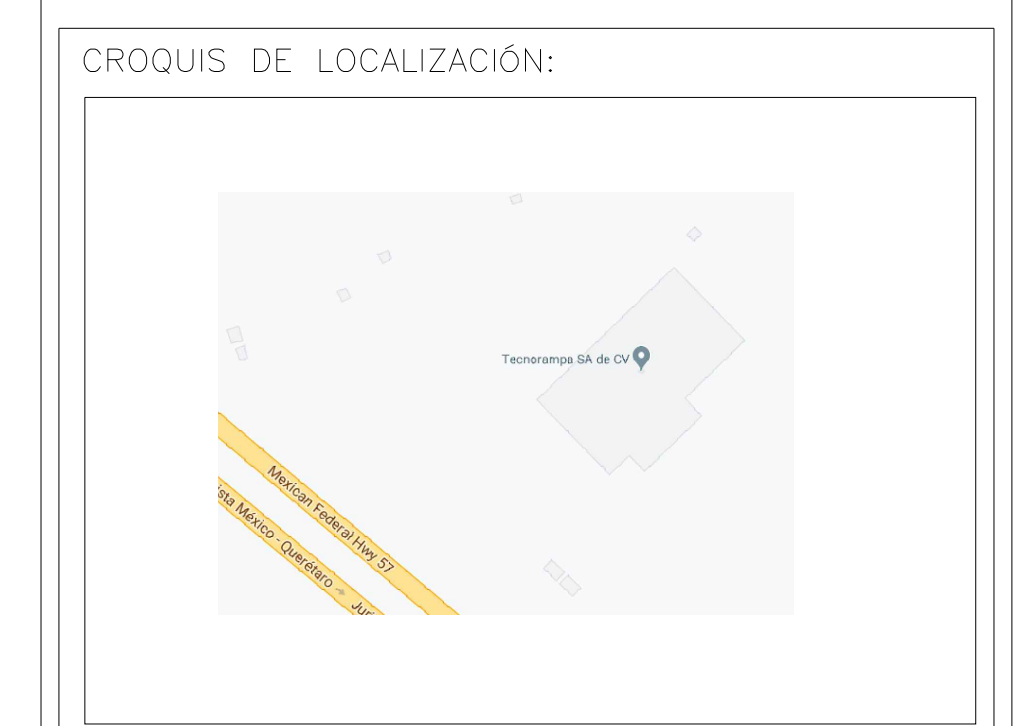
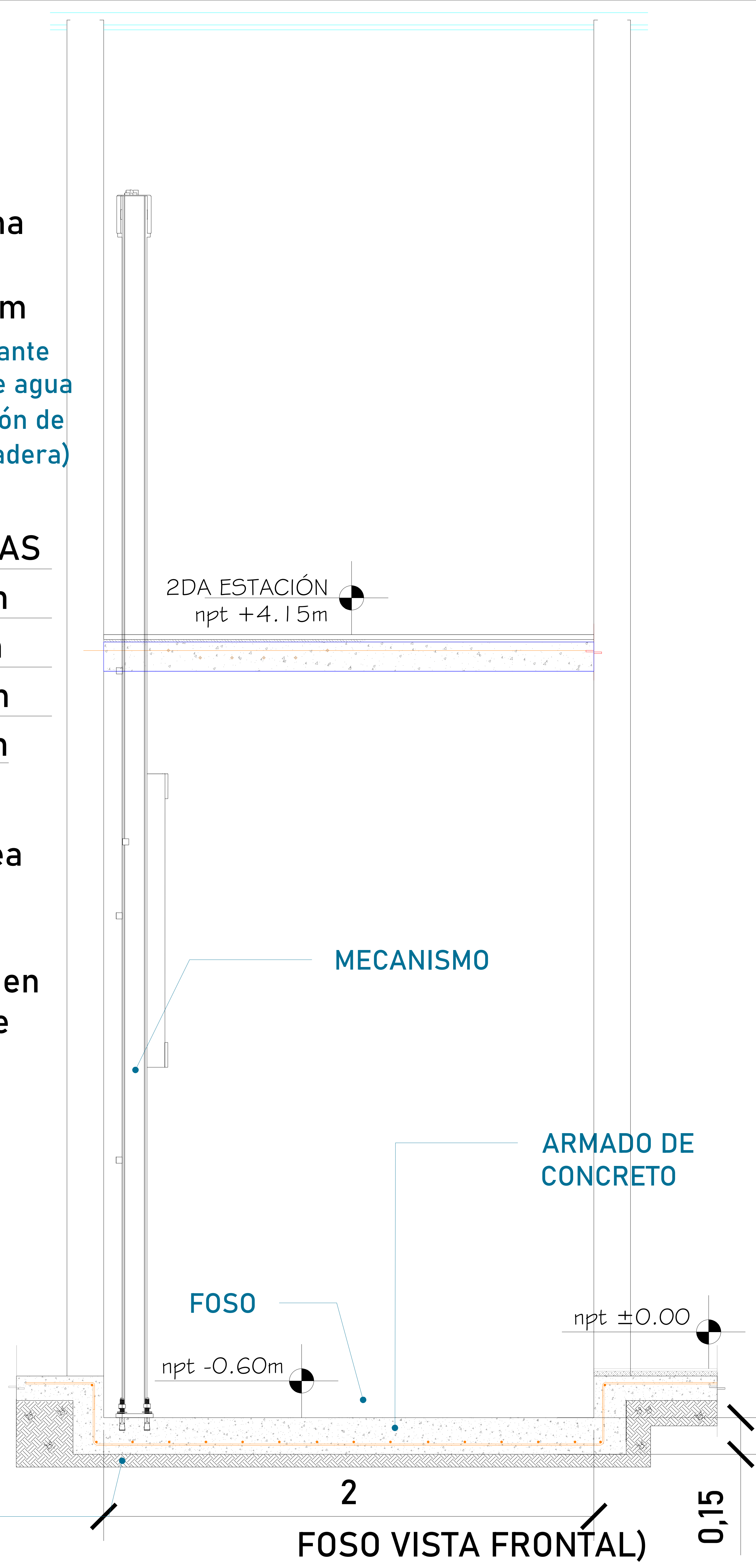

UBICACION
 Carretera Federal México-Querétaro



NOTAS GENERALES

Area for general notes, currently blank.

TABLA DE MODIFICACIONES:

NO.	FECHA	FECHA
0	GUIA MECANICA PRELIMINAR	27/03/2023
1	ANEXO DETALLE DE PUERTAS FIJAS Y LIBERACION DE GUIA MECANICA	03/04/2023
2	MODIFICACION DE FOSO Y CABINA	24/04/2023
3	MODIFICACION DE CABINA, PUERTAS DE ESTACION SE UBICAN DENTRO DE FOSO, CAMBIA RECORRIDO, DEFINICION DE COMPLEMENTOS, LIBERACION G.M.	07/09/2023
4	CAMBIO SOBREPASO	25/09/2023

EMPRESA: **TecnoRampa**
 RAZÓN SOCIAL: **MARÍA BERTA CAVAZOS CAVAZOS**
 VOBO: **VENDEDOR: ARG. JESUS ANTONIO BENITEZ C.**
 FECHA: **27/03/2023** ELEVADOR: **ORBEVIO**
 PLANO: **DIMENSIONES DE EQUIPO** CLAVE: **A-2**

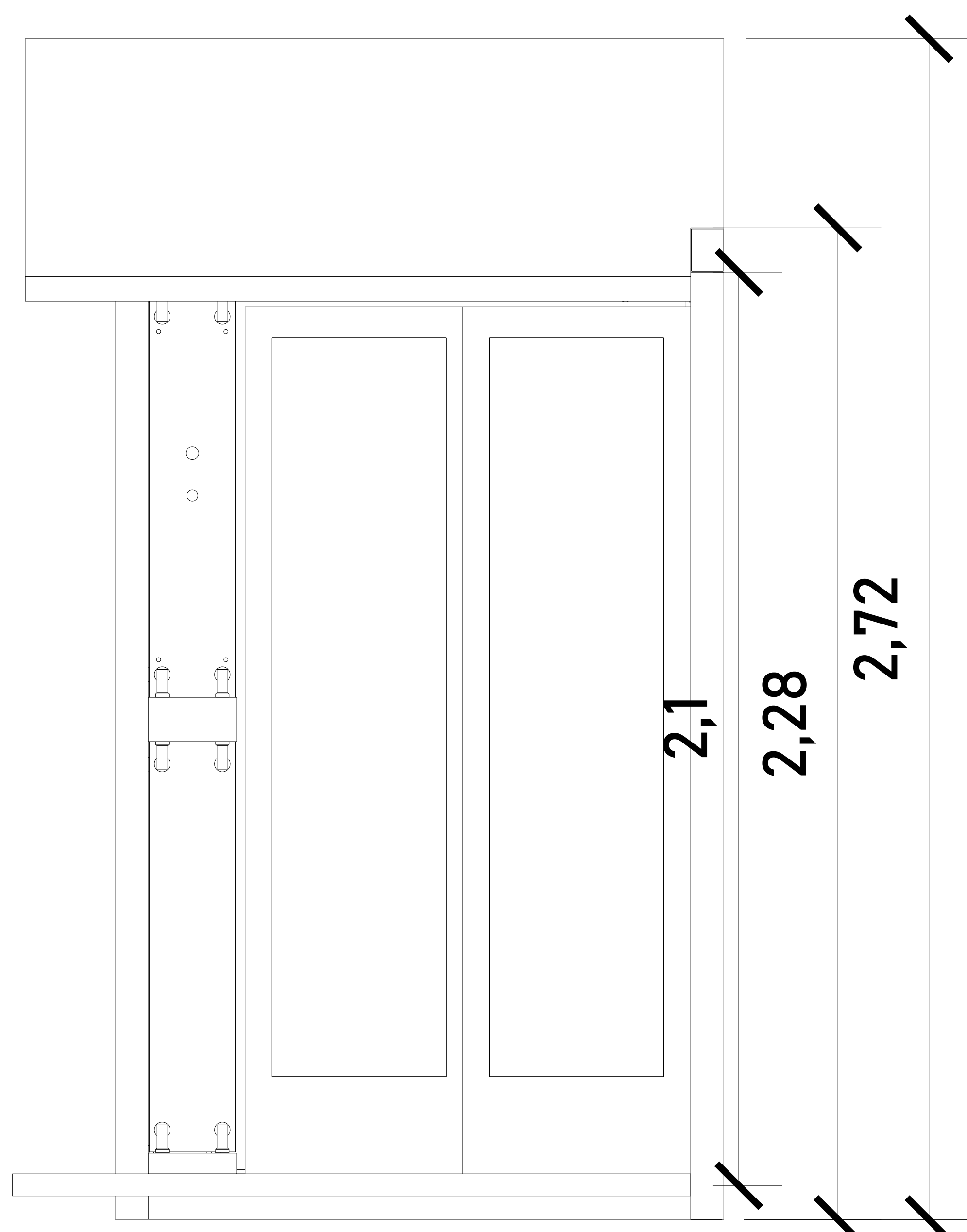

CABINA (VISTA EN FRONTAL)

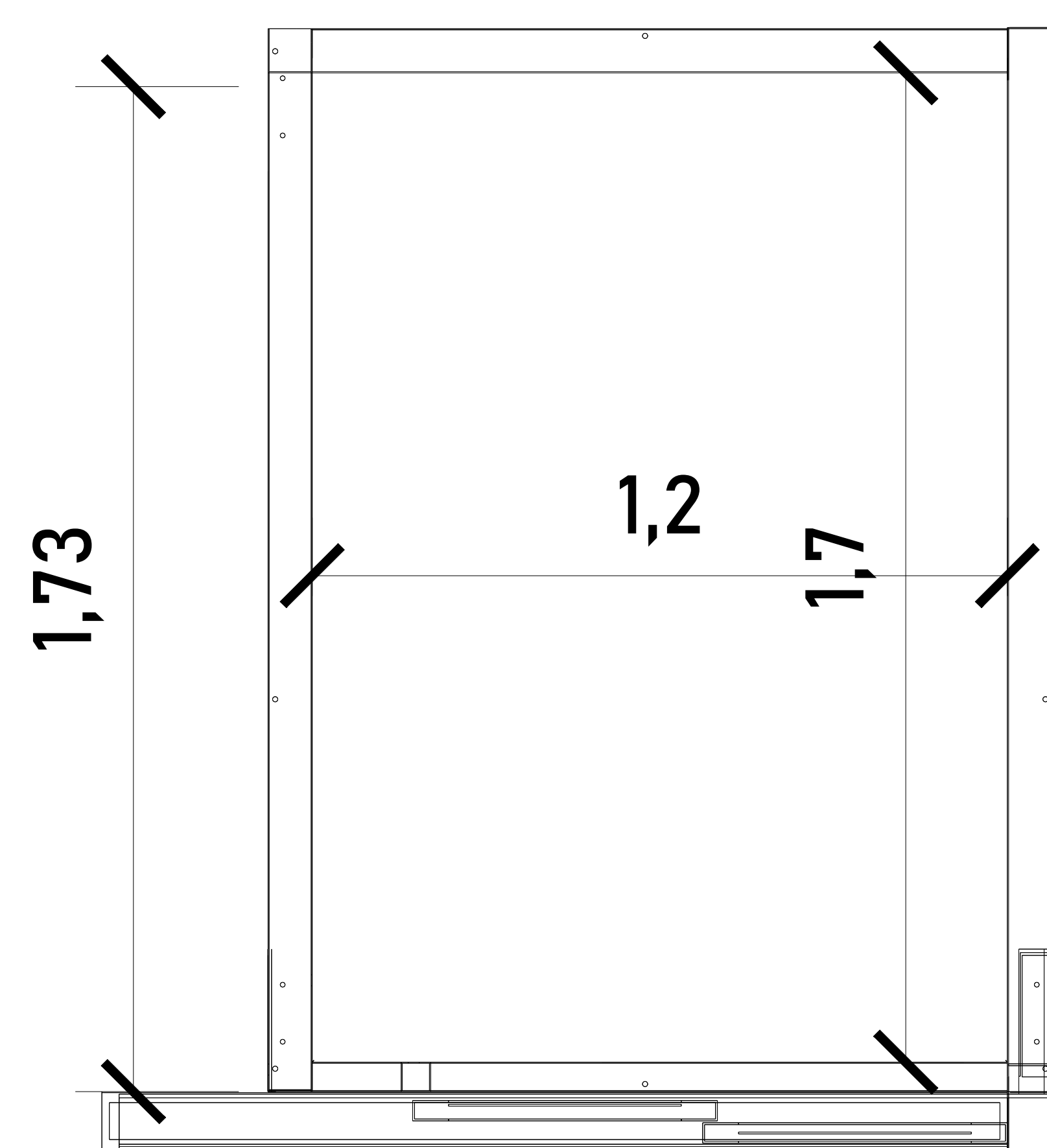

CABINA (VISTA EN PLANTA)

ALTURAS DEL EQUIPO:

ALTURA INT. DE CABINA	2.10 M
ALTURA DE CABINA	2.28 M
ALTURA TOTAL DE EQUIPO	2.72 M

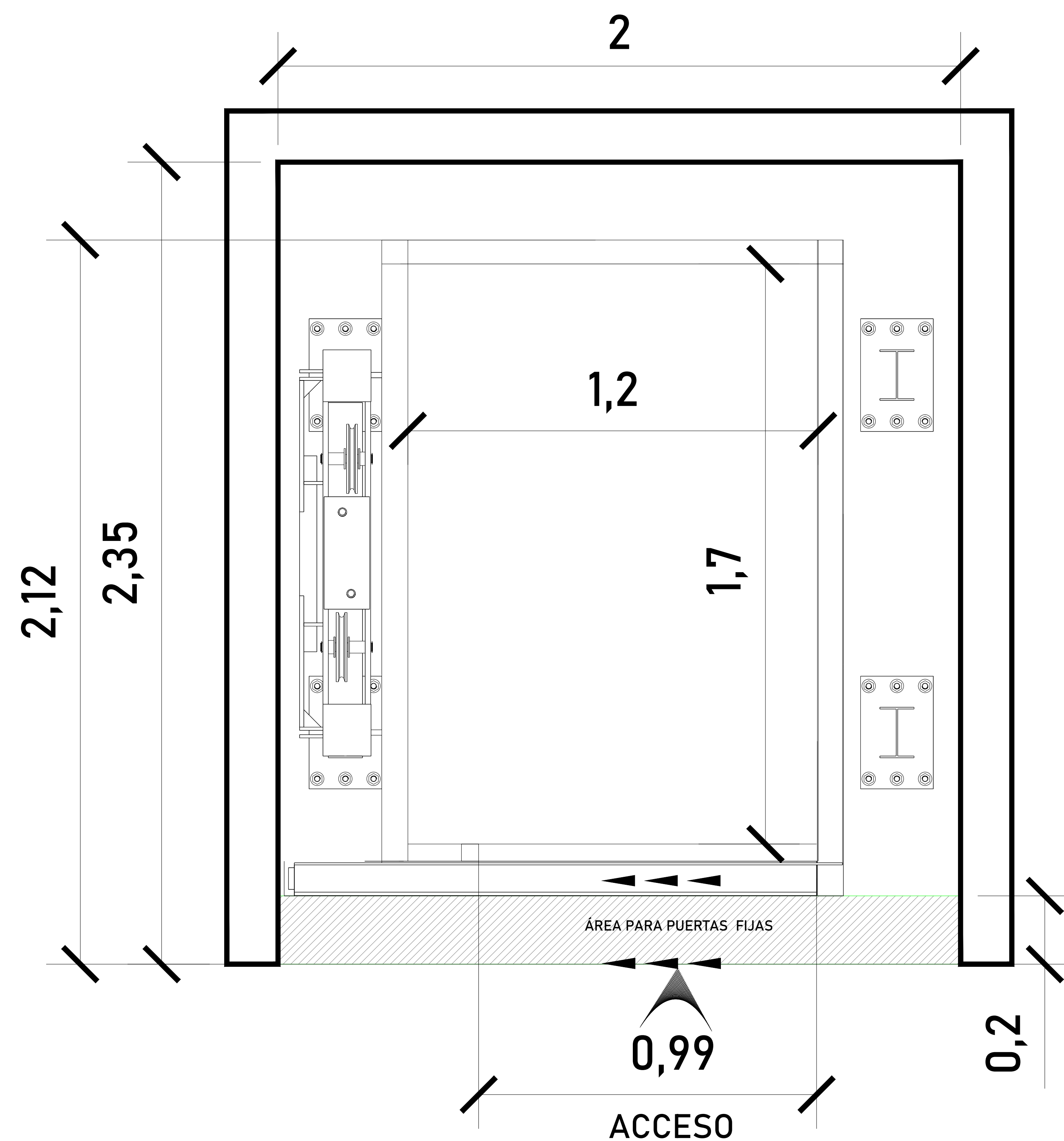

DIMENSIONES DE ACCESO

DIMENSIÓN DE PUERTA	1.02 M
DIMENSIÓN DE ACCESO LIBRE	0.99 M

ACABADOS DEL EQUIPO:

ALUCOBOND SILVER METALLIC

CROQUIS DE LOCALIZACIÓN:

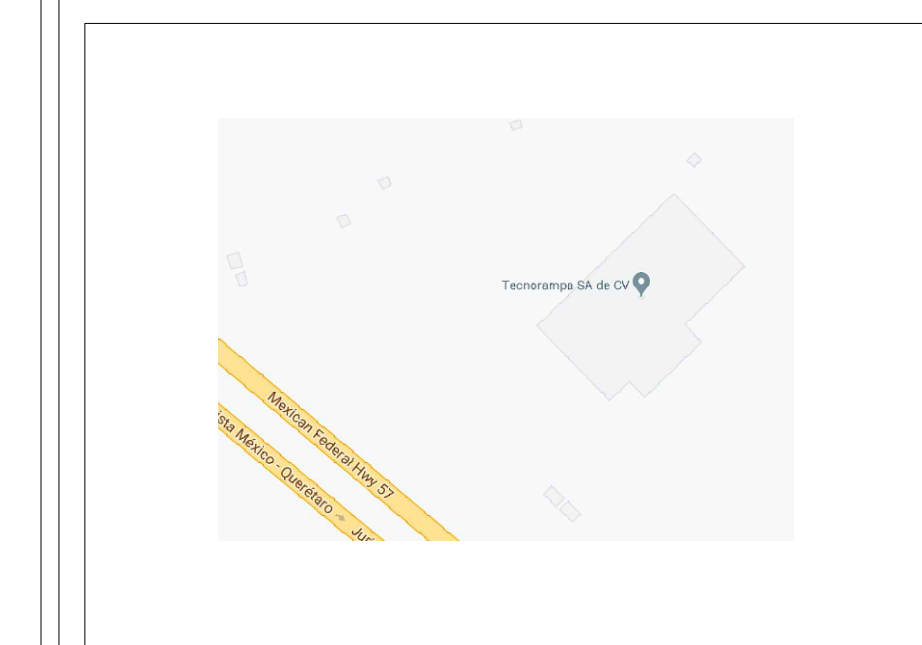

UBICACION
Carretera Federal México-Querétaro

ORIENTACION:

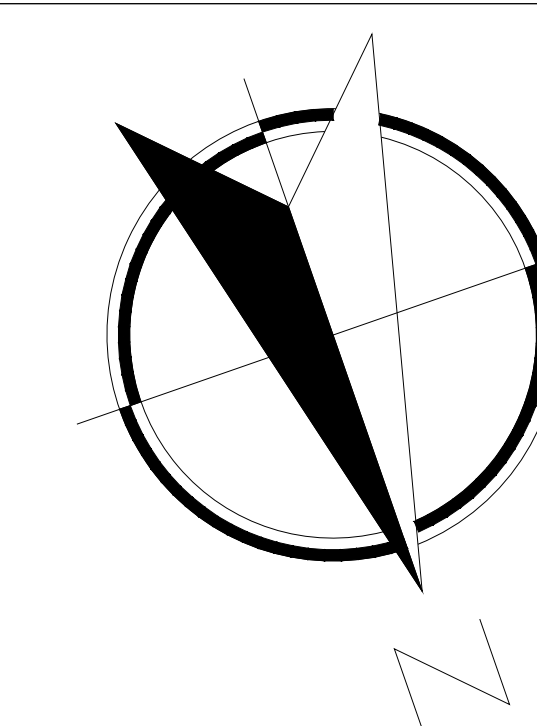

NOTAS GENERALES

TABLA DE MODIFICACIONES:

NO.	FECHA	FECHA
0	PLA. MECÁNICA PRELIMINAR	27/03/2023
1	ANEXO DETALLE DE PUERTAS FIJAS Y LIBERACION DE GUIA MECÁNICA	03/04/2023
2	MODIFICACION DE FOSO Y CABINA	24/04/2023
3	MODIFICACION DE CABINA, PUERTAS DE ESTACION SE UBICAN DENTRO DE FOSO, CAMBIA RECORRIDO, DEFINICION DE COMPLEMENTOS, LIBERACION G.M.	07/09/2023
4	CAMBIO SOBREPASO	25/09/2023

EMPRESA: **TecnoRampa**
SOLUCIONES EN TRANSPORTACIÓN Y SERVICIOS

RAZÓN SOCIAL: **MARÍA BERTA CAVAZOS CAVAZOS**

VOBO: **VENDEDOR:**
ARG. JESUS ANTONIO BENITEZ C.
FECHA: 27/03/2023

PLANO: **HUECO PARA EL ELEVADOR**
ELEVADOR: **OPENWEG**
CLAVE: **A-3**

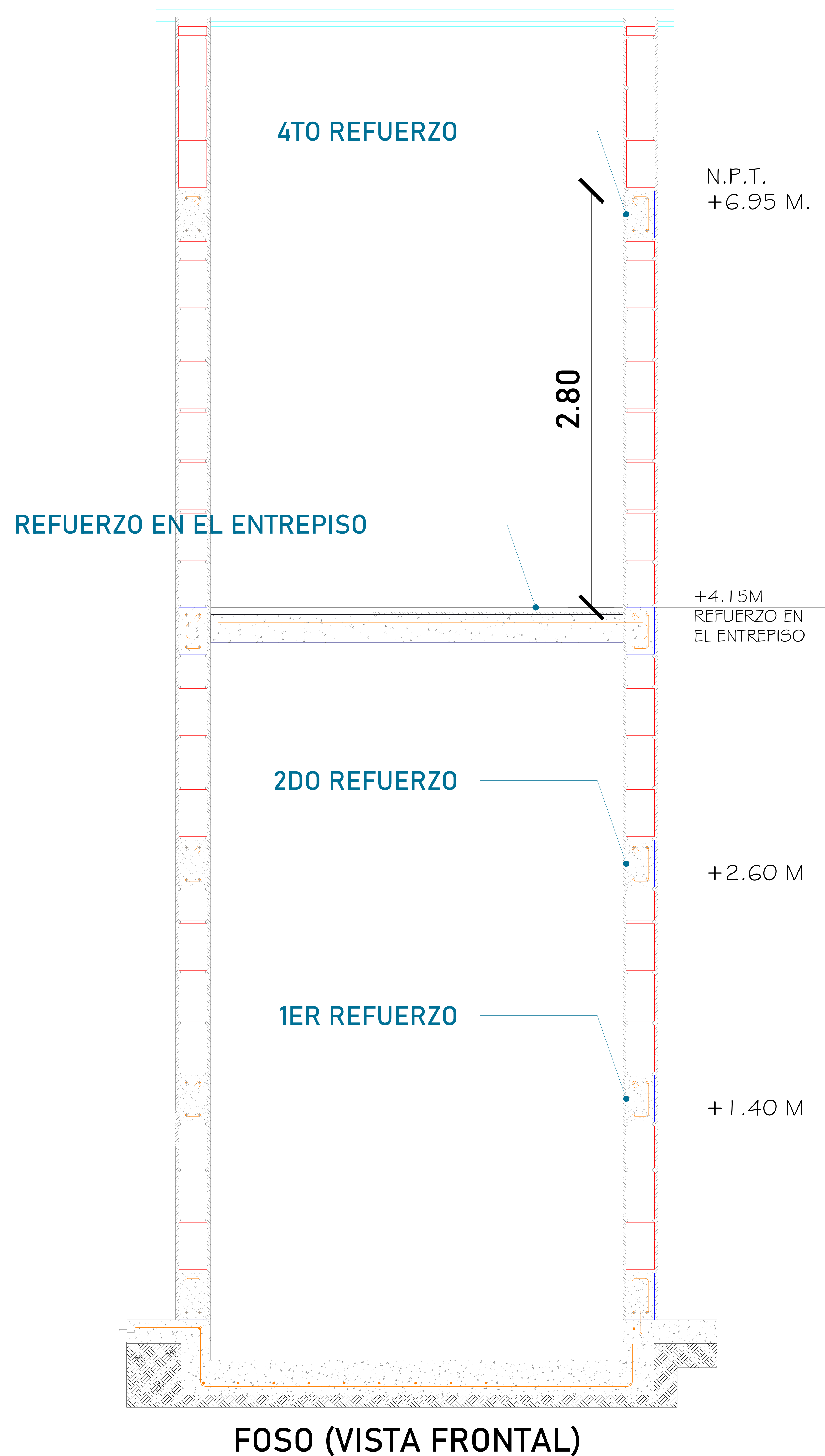

Para la estabilidad del equipo Tecnorampa debera ser anclado aun cierto numero de refuerzos estos serán de acuerdo al recorrido del equipo y a los distintos niveles que se tengan.

Para anclar se solicita una cadena de concreto ($f'c=250 \text{ kg/cm}^2$) o una viga de acero, ambas minimo de 15 cm.

En este caso en la ultima estación nuestras columnas tienen un sobrepaso de 2.80m por lo tanto se solicita un refuerzo a esa altura.

El área de 2.00m x 2.35m deberá quedar libre para la instalación del equipo.

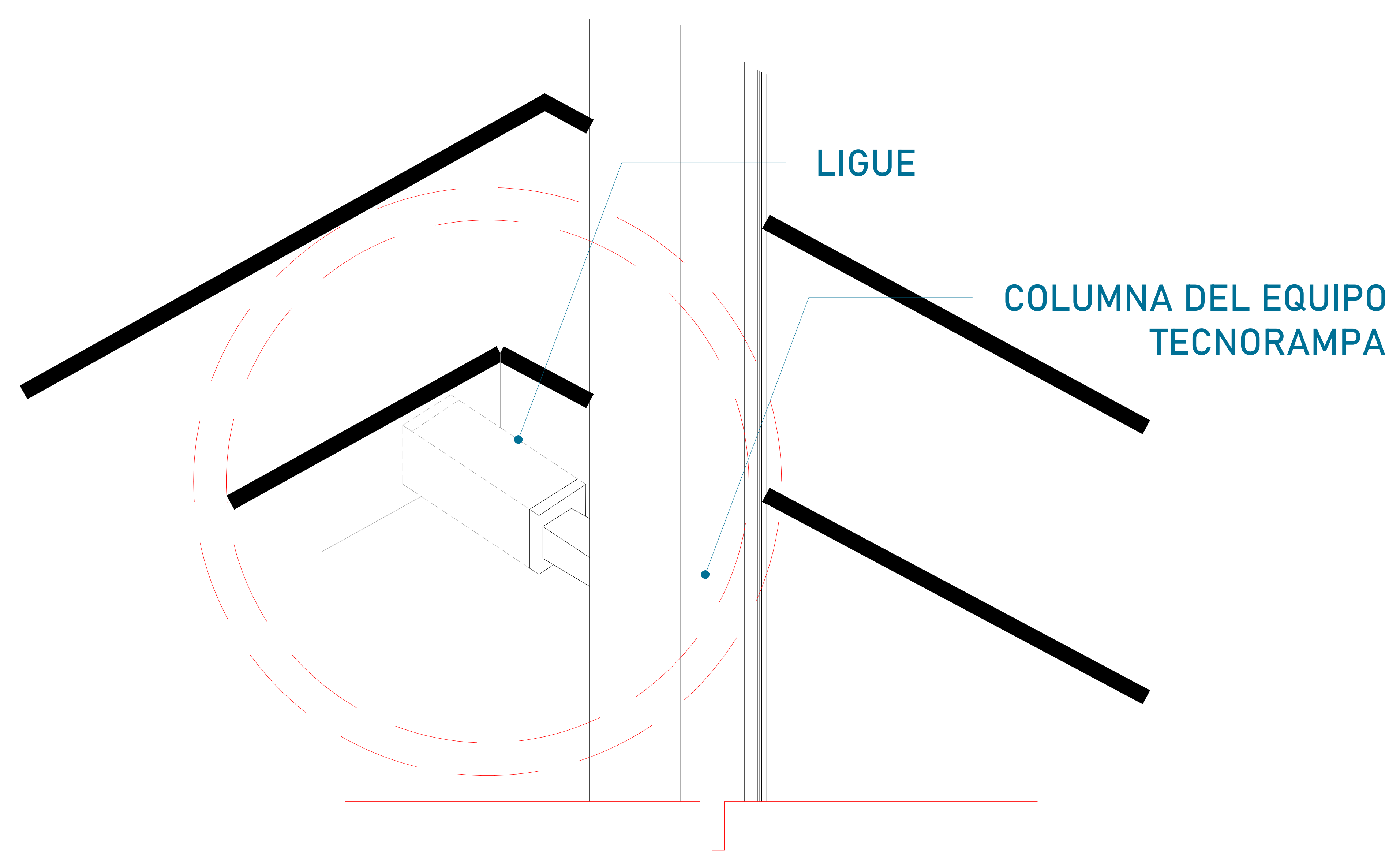

Las columnas del equipo Tecnorampa se ligan a distintas alturas por eso se solicitan los refuerzos, estos son puestos por el cliente.

CROQUIS DE LOCALIZACIÓN:

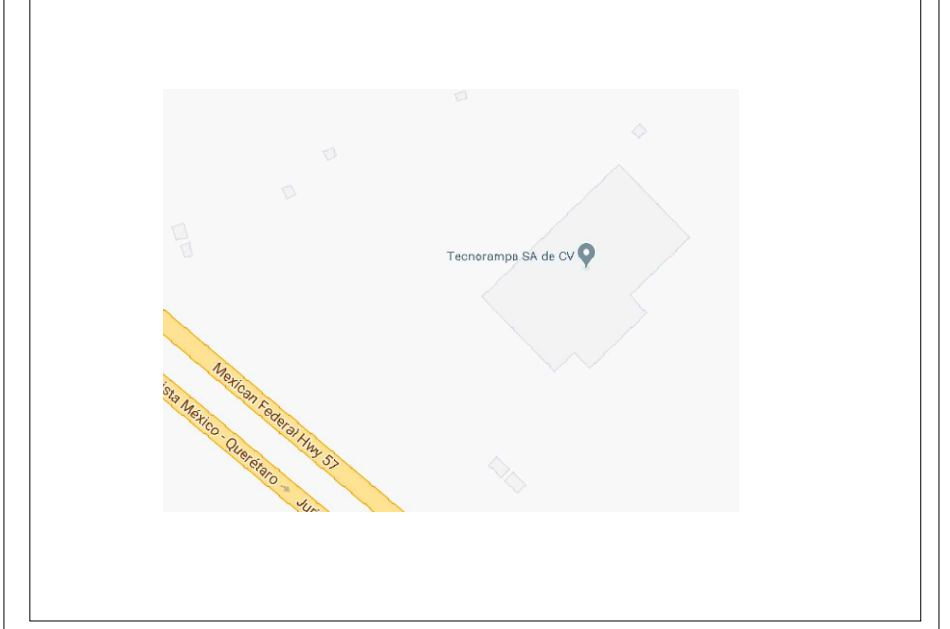

UBICACION
Carretera Federal México-Querétaro

ORIENTACION:

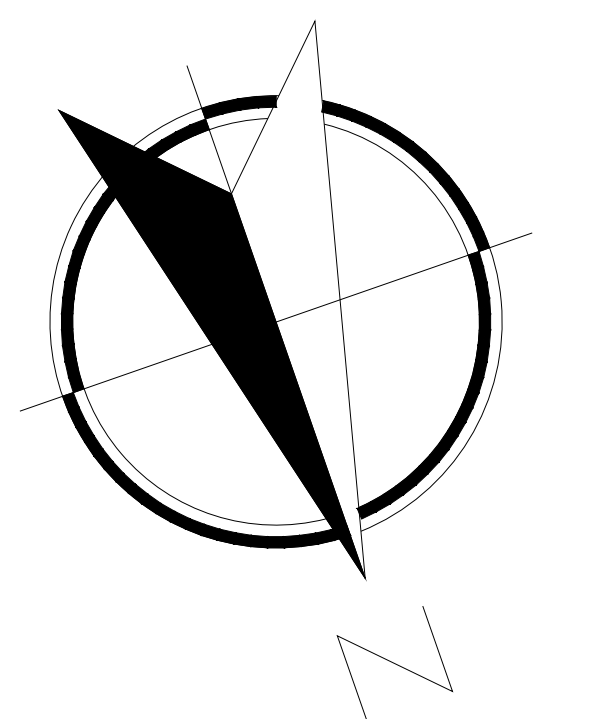

NOTAS GENERALES

TABLA DE MODIFICACIONES:

NO.	FECHA	FECHA
0	PLA. MECÁNICA PRELIMINAR	27/03/2023
1	ANEXO DETALLE DE PUERTAS FIJAS Y LIBERACION DE GUÍA MECÁNICA	03/04/2023
2	MODIFICACION DE FOSO Y CABINA	24/04/2023
3	MODIFICACION DE CABINA, PUERTAS DE ESTACION SE UBICAN DENTRO DE FOSO, CAMBIA RECORRIDO, DEFINICION DE COMPLEMENTOS, LIBERACION G.M.	07/09/2023
4	CAMBIO SOBREPASO	25/09/2023

EMPRESA: **TecnoRampa**
SOLUCIONES EN TRANSPORTACIÓN Y SERVICIOS

RAZÓN SOCIAL: **MARÍA BERTA CAVAZOS CAVAZOS**

VOBO: **VENDEDOR: APO. JESUS ANTONIO BENITEZ C.**

FECHA: **27/03/2023** ELEVADOR: **OPENFO**

PLANO: **ANCLAJE DEL ELEVADOR** CLAVE: **A-4**

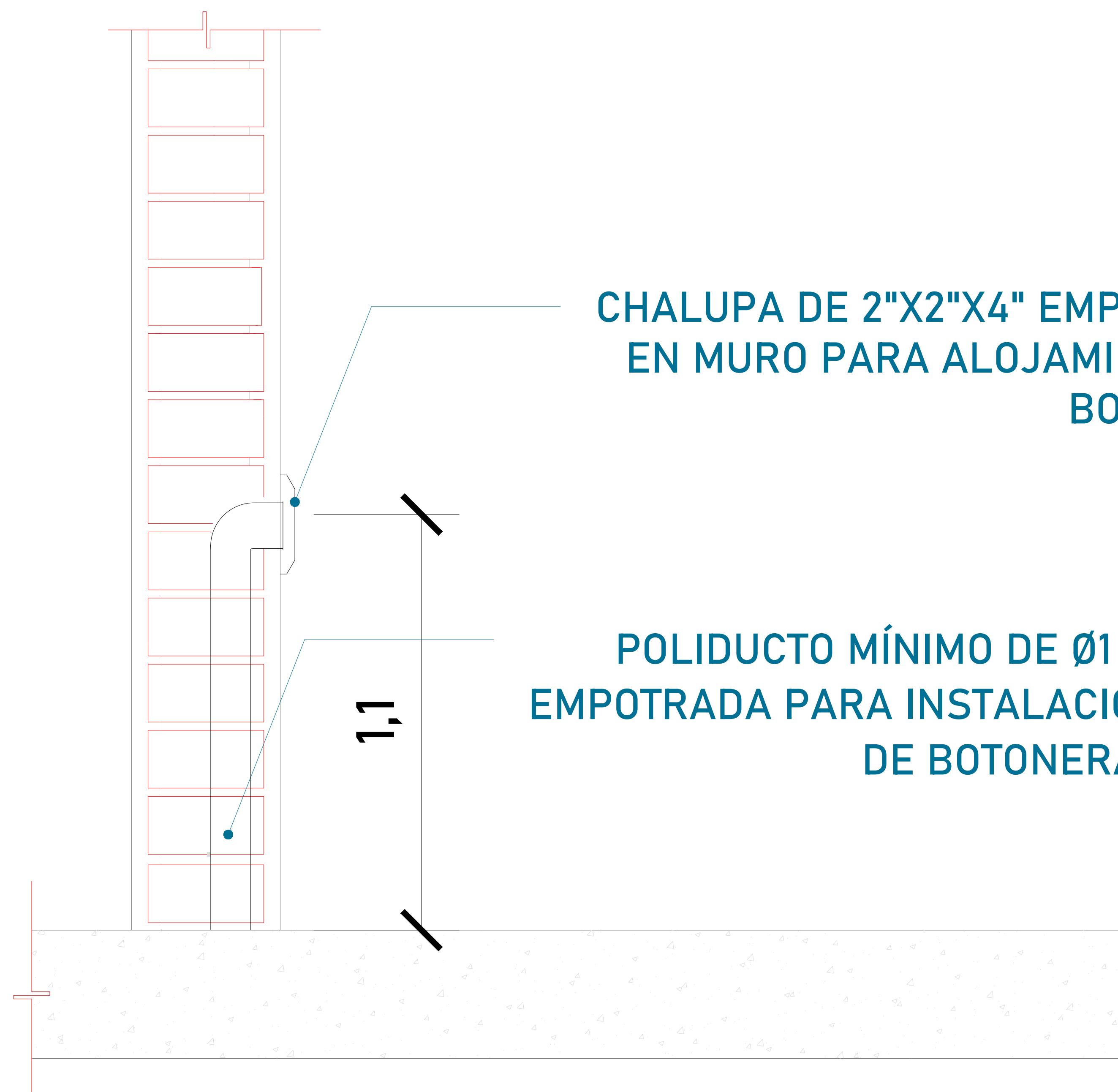

BOTONERAS HILDA SIN DISPLAY

CHALUPA DE 2"X2"X4" EMPOTRADA EN MURO PARA ALOJAMIENTO DE BOTONERA

POLIDUCTO MÍNIMO DE Ø1 1/4" EMPOTRADA PARA INSTALACIÓN DE BOTONERAS

1,1

TABLA DE CALIBRES	
CALIBRE	DISTANCIA
8 AWG	0-10M
6 AWG	11-15 M
- (CONTEMPLAR CALCULO)	16- EN ADELANTE

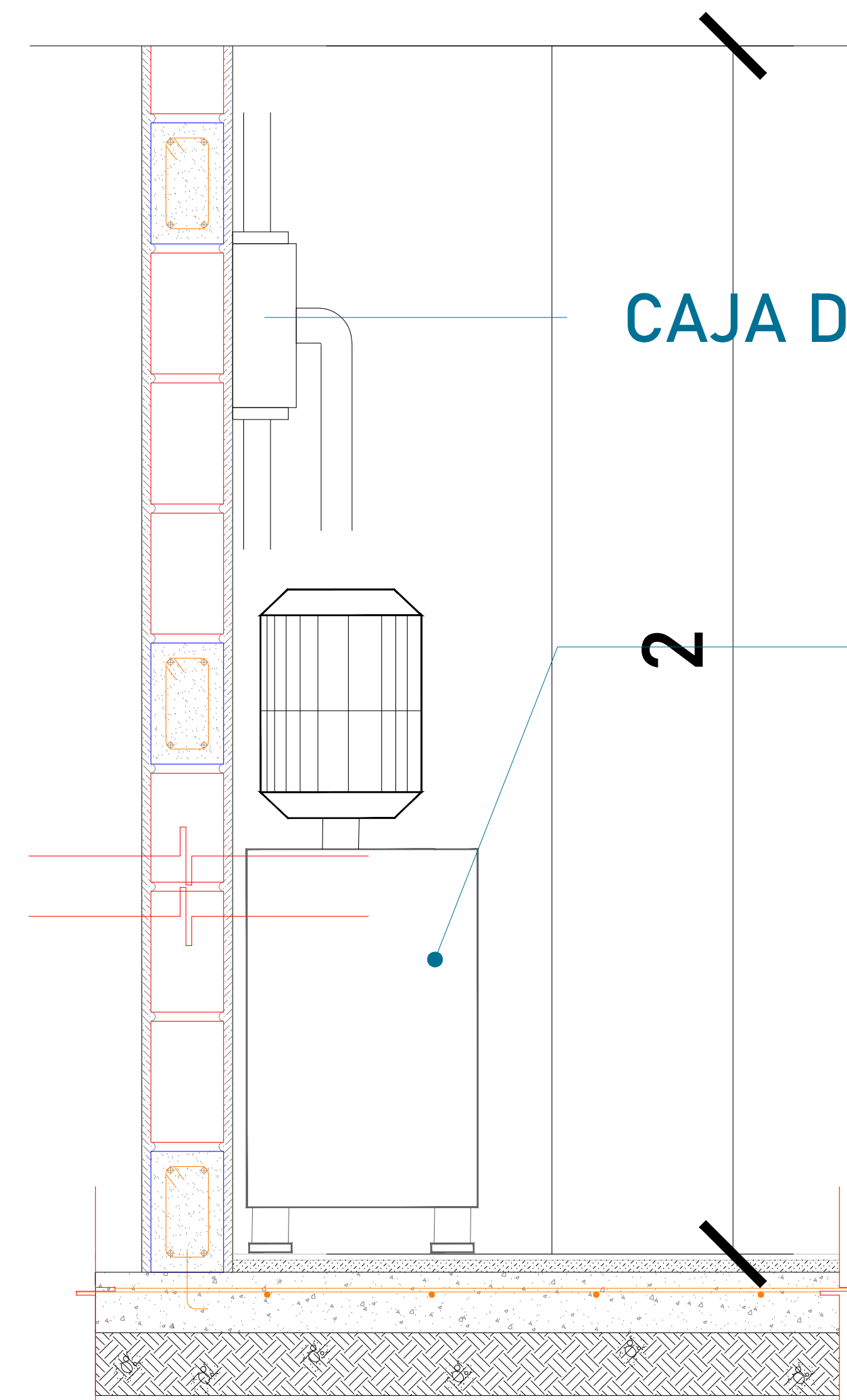

CAJA DE CONTROL

UNIDAD HIDRÁULICA

El motor del equipo Tecnorampa, debe estar protegido del polvo y agua o cualquier sustancia que pudiera contaminar el aceite por eso se solicita un nicho de 0.85mx0.65mx2.00m para su resguardo.

DESCRIPCIÓN DE UNIDAD HIDRAULICA 3HP	
ALIMENTACION	220 VCA
NUMERO DE FASES	2
AMPERS DE CONSUMO	16
WATSS DE CONSUMO	2.2 KW
TIPO DE ACEITE	ISO 68
RANGO DE VARIACIÓN DE VOLTAGE	220 VAC +/- 5%

El cliente suministra, instala y energiza centro de carga con alimentación bifásica a 220V, con neutro y tierra física, e interruptor termomagnético de 3 x 40 Amp exclusivo para el elevador, deberá colocarse en el área donde se ubique la unidad hidráulica y control eléctrico proporcionado por TECNORAMPA a no mayor de 5.00m del área del equipo.

Por seguridad no deberá ser manipulado por personal no autorizado

*Al hacer caso omiso de las indicaciones ya dictadas y tenga alguna falla el equipo, Tecnorampa no se hará responsable de estas, además de que el año de garantía no tendría cobertura para estos daños.

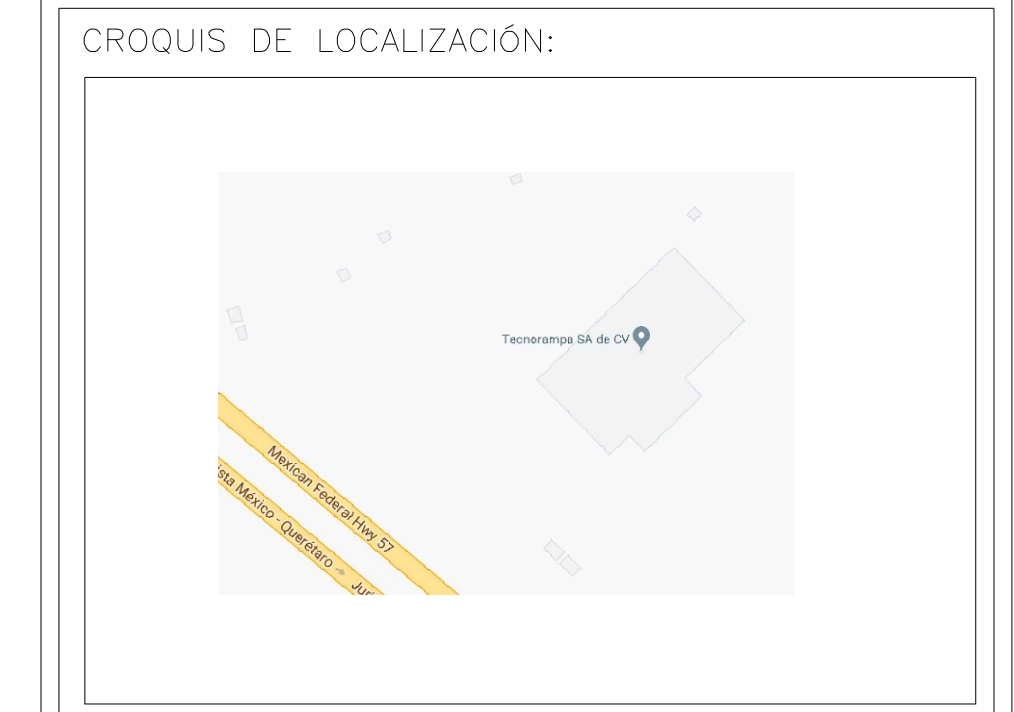

UBICACION
Carretera Federal México-Querétaro



NOTAS GENERALES

TABLA DE MODIFICACIONES:			
NO.	FECHA	FECHA	FECHA
0	PLA. MECÁNICA PRELIMINAR	27/03/2023	
1	ANEXO DETALLE DE PUERTAS FIJAS Y LIBERACIÓN DE GUÍA MECÁNICA	03/04/2023	
2	MODIFICACIÓN DE FOSOS Y CABINA	24/04/2023	
3	MODIFICACIÓN DE CABINA, PUERTAS DE ESTACION SE UBICAN DENTRO DE FOSO, CAMBIA RECORRIDO, DEFINICIÓN DE COMPLEMENTOS, LIBERACIÓN G.M.	07/09/2023	
4	CAMBIO SOBREPASO	25/09/2023	

EMPRESA: **TecnoRampa**
EMPRESA DE ELEVADORES Y ESCALERAS

RAZÓN SOCIAL: **MARÍA BERTA CAVAZOS CAVAZOS**

VOBO: **ARG. JESUS ANTONIO BENITEZ C.**

FECHA: 27/03/2023 ELEVADOR: **OPEN EVO**

PLANO: **ALIMENTACIÓN Y BOTONERAS** CLAVE: **A-5**

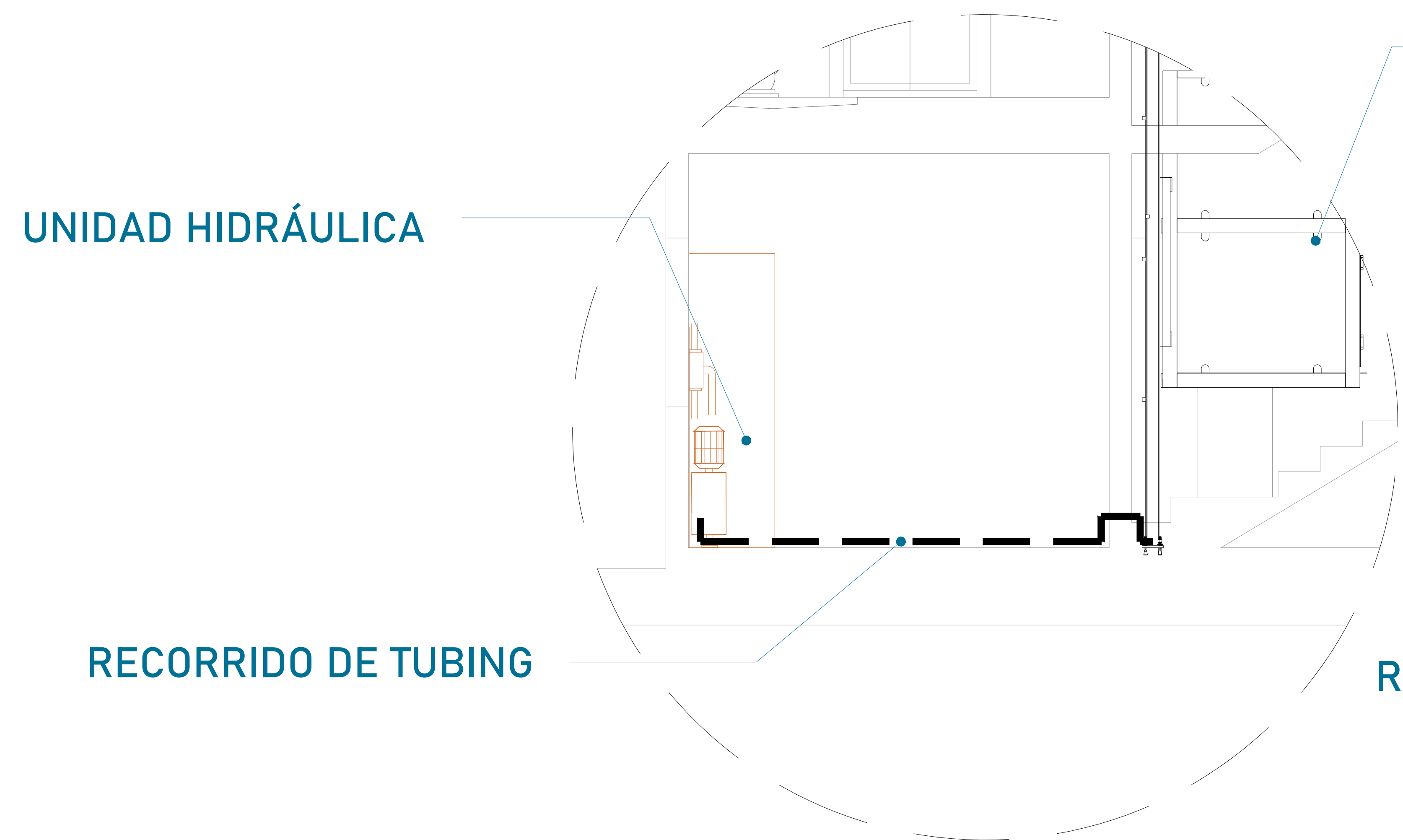

EQUIPO TECNORAMPA

El tubing que es la conexión del mecanismo del elevador a la Unidad Hidráulica, donde pasa el aceite. No tiene que tener una distancia máxima de 5.00m lineales.

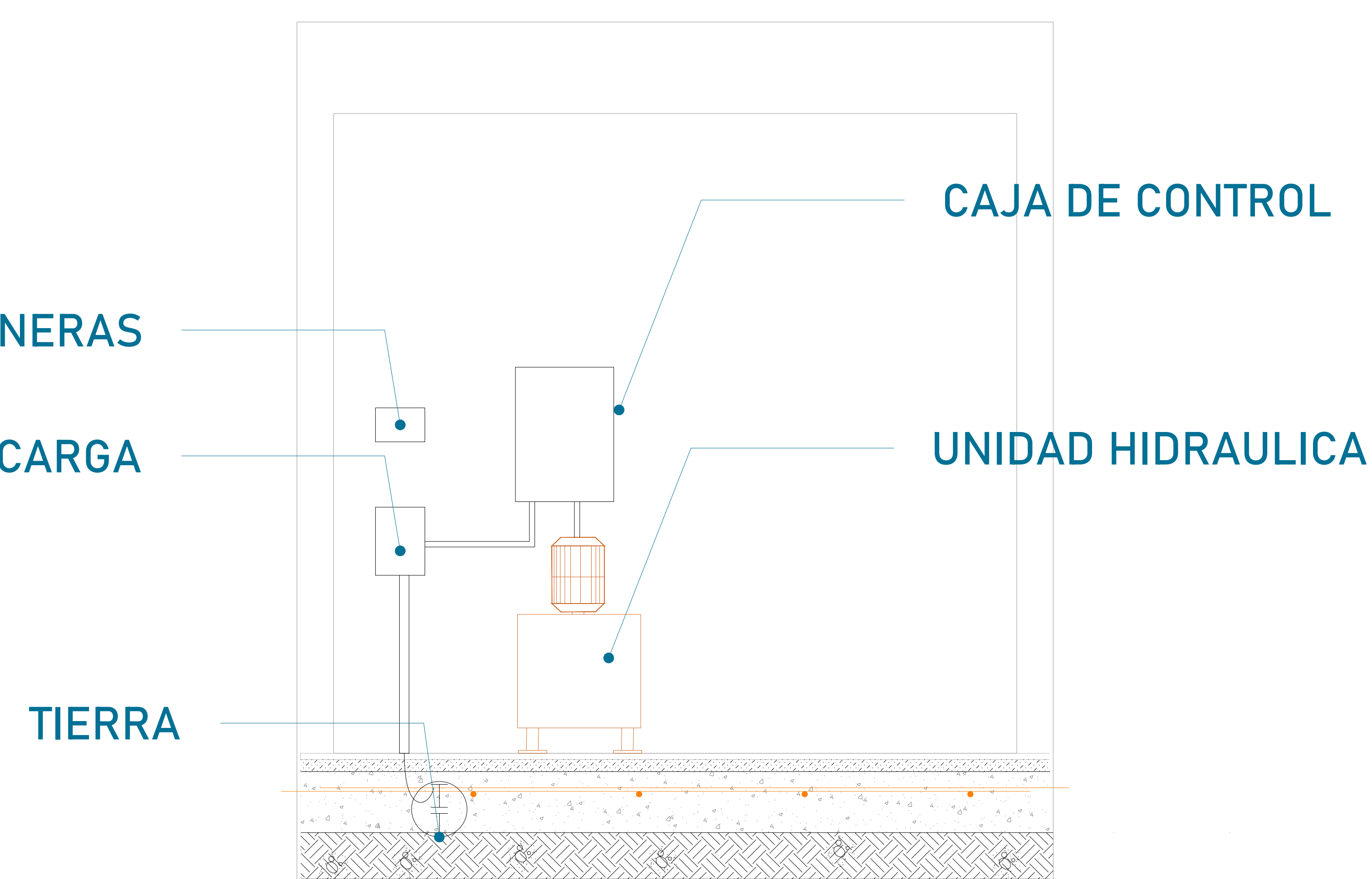

La imagen es solamente ilustrativa.

CONCRETO F´C=250 KG/CM²

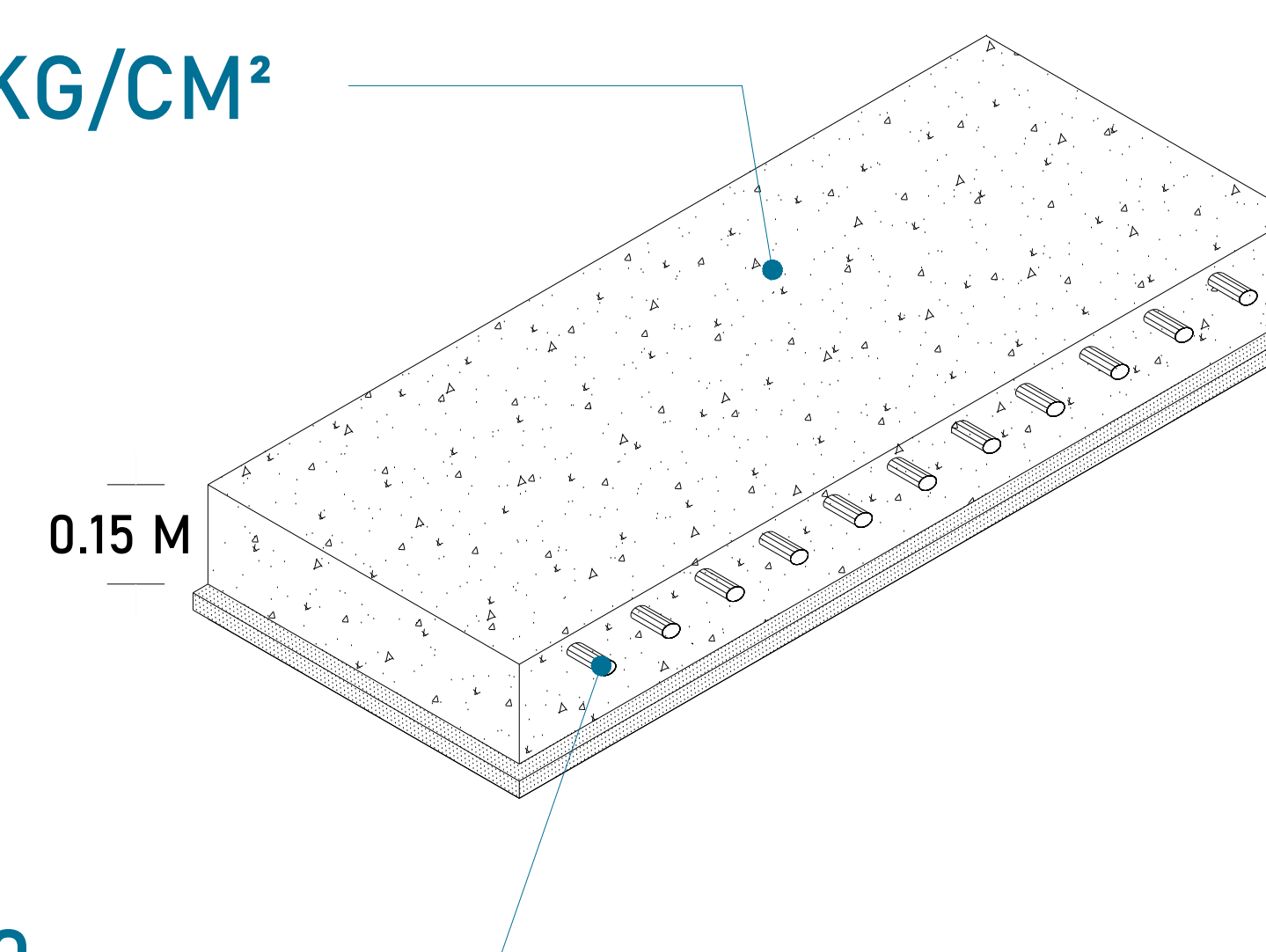

MALLA ELECTROSOLDADA 6.6.10.10

La Unidad Hidráulica va anclada, por medio de taquetes expansivos punta arpón de $\frac{3}{4}$ " de ancho, por 5" de largo al firme de concreto donde se apoya.

Para la alimentación del equipo se requiere una Unidad Hidráulica se solicita que este motor este lo mas cerca posible del equipo, por lo tanto se solicita al cliente tener un ducto de 3" para poder pasar ahí el tubing y los cables para la botoneras

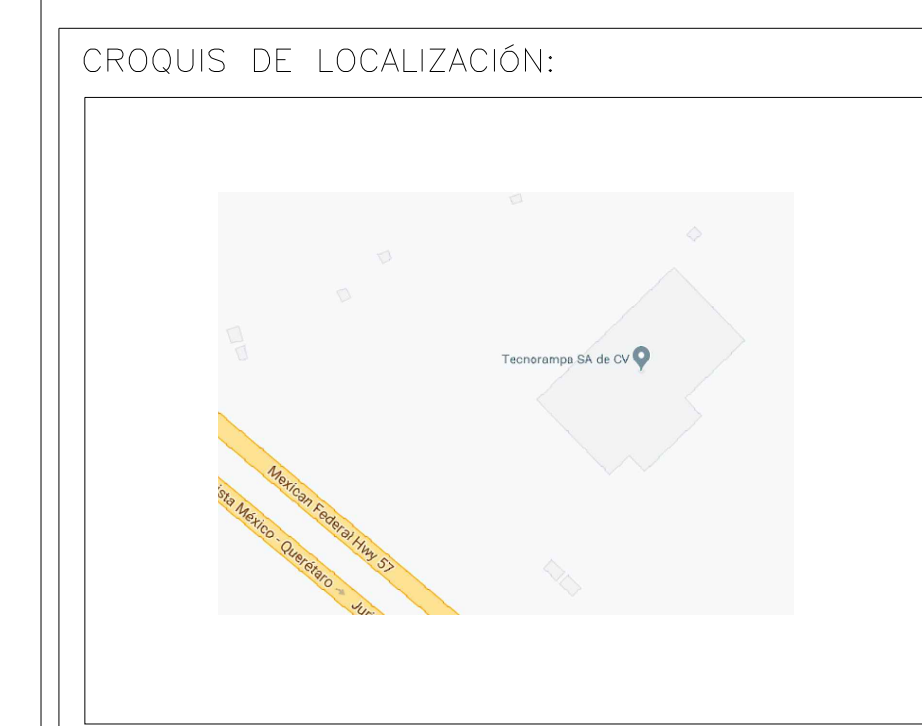
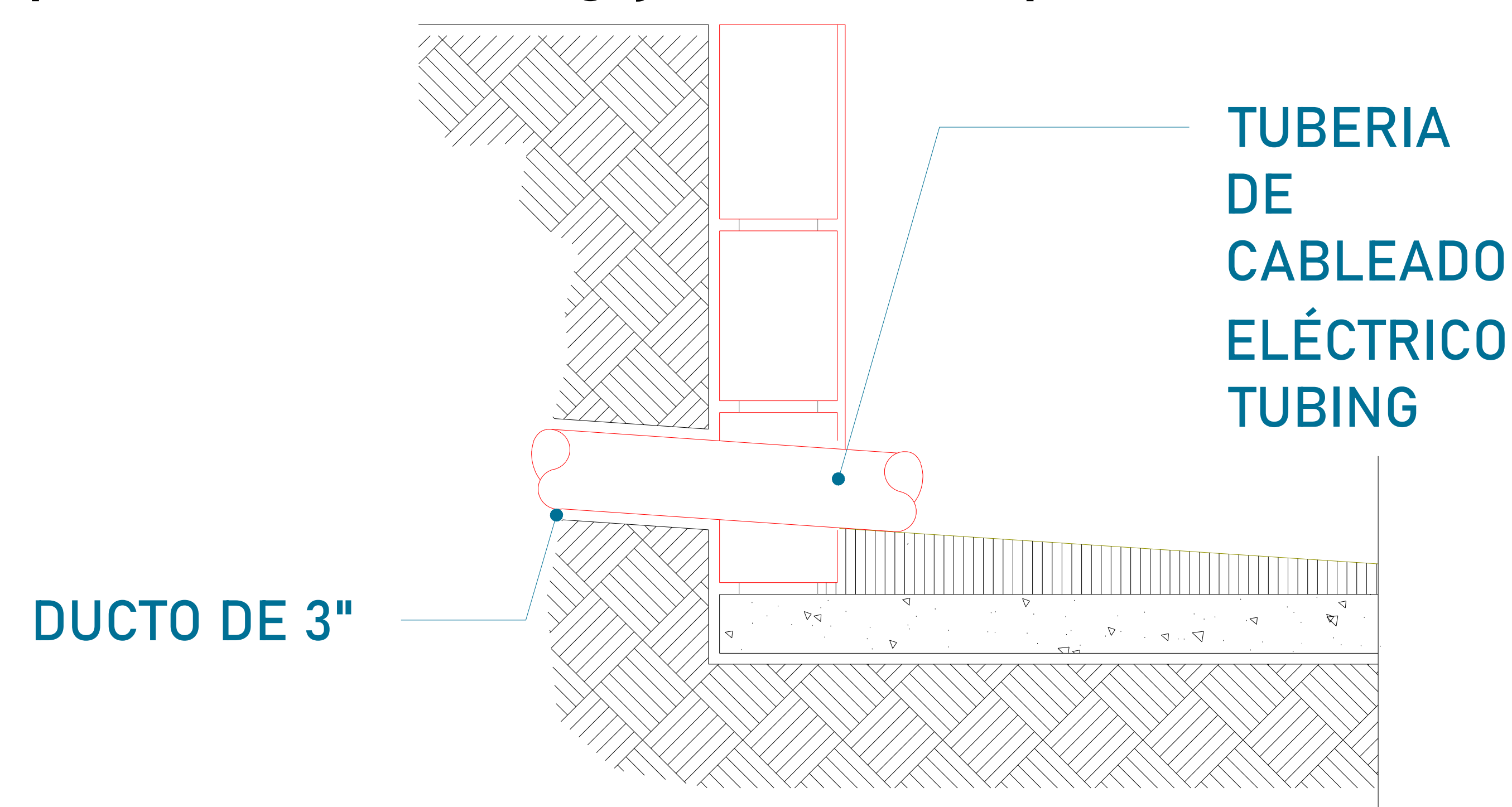

UBICACION
Carretera Federal México-Querétaro



NOTAS GENERALES

TABLA DE MODIFICACIONES:			
NO.	FECHA	FECHA	FECHA
0	PLA. MECÁNICA PRELIMINAR	27/03/2023	
1	ANEXO DETALLE DE PUERTAS FIJAS Y LIBERACIÓN DE GUÍA MECÁNICA	03/04/2023	
2	MODIFICACIÓN DE FOSO Y CABINA	24/04/2023	
3	MODIFICACIÓN DE CABINA, PUERTAS DE ESTACIÓN SE UBICAN DENTRO DE FOSO, CAMBIA RECORRIDO, DEFINICIÓN DE COMPLEMENTOS, LIBERACIÓN G.M.	07/09/2023	
4	CAMBIO SOBREPASO	25/09/2023	

EMPRESA: **TecnoRampa**
 RAZÓN SOCIAL: **MARÍA BERTA CAVAZOS CAVAZOS**
 VOBO: _____ VENDEDOR: **ARG. JESUS ANTONIO BENITEZ C.**
 FECHA: **27/03/2023** ELEVADOR: **ORIBENEO**
 PLANO: **DUCTO Y UNIDAD HIDRÁULICA** CLAVE: **A-6**

PUERTA INTERIOR

El elevador cuenta con una puerta que viaja junta con este.
Por tal situación se recomienda la colocación de una protección en cada una de las estaciones.
Tomar en cuenta que se tendrá que respetar las dimensiones de la puerta del elevador.

PRECAUCIONES

No operar el elevador cuando exista fuga de fluido hidráulico.

Respetar las indicaciones sin sobrepasar su capacidad de peso 500kg.

No operar el equipo, sin antes haber sido entregado por un personal asignado de la empresa Tecnorampa.

No utilizar el elevador en casos de incendio.

No operar el elevador en caso de que los cables de acero se encuentren deshilados.

REQUISITOS DE INSTALACION

- 1.- El foso estará en óptimas condiciones
 - a) No encharcamientos
 - b) No objetos ni materiales dentro
 - c) Acceso libre al area de instalación
- 2.- Se necesita energía a 220V, para conectar una maquina de soldar a 2 fases, capacidad de consumo de 60 Amp
*En dado caso de no contar con la alimentación, contacte a su vendedor para dar solución.
- 3.- La obra civil (foso y refuerzos) debera estar lista en la fecha programada de su instalación.
- 4.- Considerar el espacio de accesos y vanos en sitio para el acceso del equipo al lugar de su instalación

CROQUIS DE LOCALIZACIÓN:

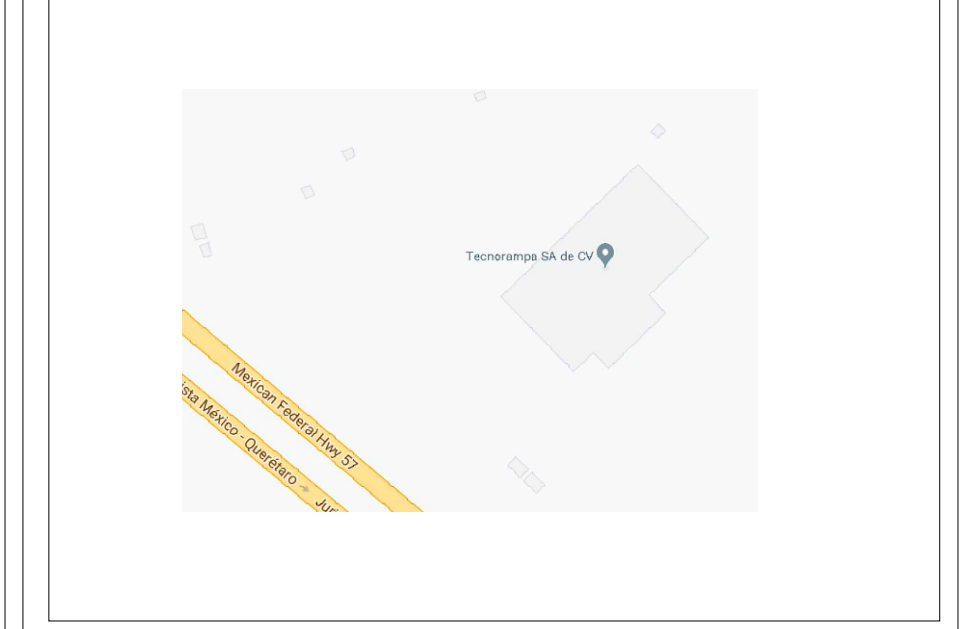

UBICACION
Carretera Federal México-Querétaro

ORIENTACION:

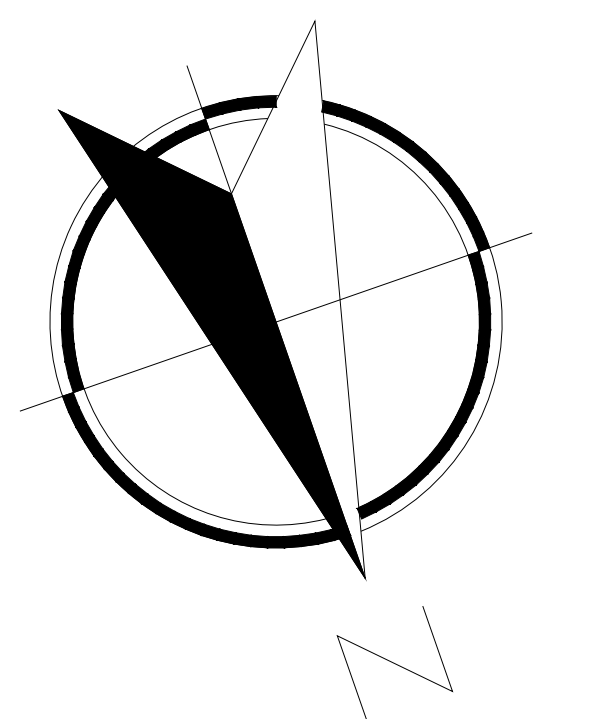

NOTAS GENERALES

TABLA DE MODIFICACIONES:

NO.	FECHA	FECHA
0	PLIA. MECÁNICA PRELIMINAR	27/03/2023
1	ANEXO DETALLE DE PUERTAS FIJAS Y LIBERACION DE GUJA MECÁNICA	03/04/2023
2	MODIFICACION DE FOSO Y CABINA	24/04/2023
3	MODIFICACION DE CABINA, PUERTAS DE ESTACION SE UBICAN DENTRO DE FOSO, CAMBIA RECORRIDO, DEFINICION DE COMPLEMENTOS, LIBERACION G.M.	07/09/2023
4	CAMBIO SOBREPISO	25/09/2023

EMPRESA: **TecnoRampa**
SOLUCIONES EN TRANSPORTACIÓN Y SERVICIOS

RAZÓN SOCIAL: **MARÍA BERTA CAVAZOS CAVAZOS**

VENDEDOR: **ARG. JESUS ANTONIO BENITEZ G.**
FECHA: **27/09/2023** ELEVADOR: **OPENFO**

PLANO: **COMPLEMENTOS** CLAVE: **A-7**