

TecnoRampa
SINERGIAS EN TECNOLOGÍA Y SERVICIOS

DIRECCION: AUTOPISTA
MEXICO-QUERETARO KM
175+494 COLONIA EL SAUZ
BAJO

TEL: 01 427 272 40 41

DESCRIPCIÓN DEL EQUIPO:

ELEVADOR AUTOS PLATAFORMA

CARGA 3500 KG

UH: 10 HP

RECORRIDO: 2.70 M

ESTACIONES: 2

VENDEDOR: ARQ. ANTONIO BENITEZ CRUZ

RAZON SOCIAL: ALCASA SIENA S.A. DE C.V.

NO. DE CLIENTE: 28296 - 20700 / 28296 - 26124

FECHA: 24/08/2023

FIRMA DE CONFORMIDAD DEL CLIENTE:

TIPO DE ALIMENTACION

**TRIFASICA 220 VAC
TUBERIA - GRUESA
BOTONERA: CANALIZADA POR EL CLIENTE**

CONDICIONES DE ENVIO DEL EQUIPO

CABINA: ENTERA

COLUMNAS: COMPLETAS

DIMENSIONES DE VANO:

COMPLEMENTOS

- SENSOR CORTINA EN CADA EXTREMO DE LAS PLATAFORMAS
- CON TIMER EN EQUIPO SIEMPRE EN PLANTA BAJA -GUILLOTINA EN FUNCIÓN DE PARALELO, EN AMBOS ACCESOS -INDICAR VELOCIDAD DE UNIDAD 11 SEG / METRO
- COLUMNAS MASTER SE INSTALARÁN HACIA EL LADO EXTERIOR DEL FOSO RESPECTIVAMENTE DE CADA PLATAFORMA
- SUA, IMSS, INE, DC3
- OBRA NUEVA EN PROCESO, EN ZONA RESIDENCIAL
- 09:00 A.M. A 06:00 P.M.
- TRABAJO CON ORDEN Y RESPETO
- SIN PORTERÍA, COLUMNAS LIGADAS AL TECHO, CONSIDERAR MATERIAL EXTRA PARA LIGAR
- BANCO DE BATERÍAS PARA CADA UNIDAD

COLOR DEL EQUIPO

**PLATAFORMA: GRIS PLOMO
COLUMNAS: NEGRO**

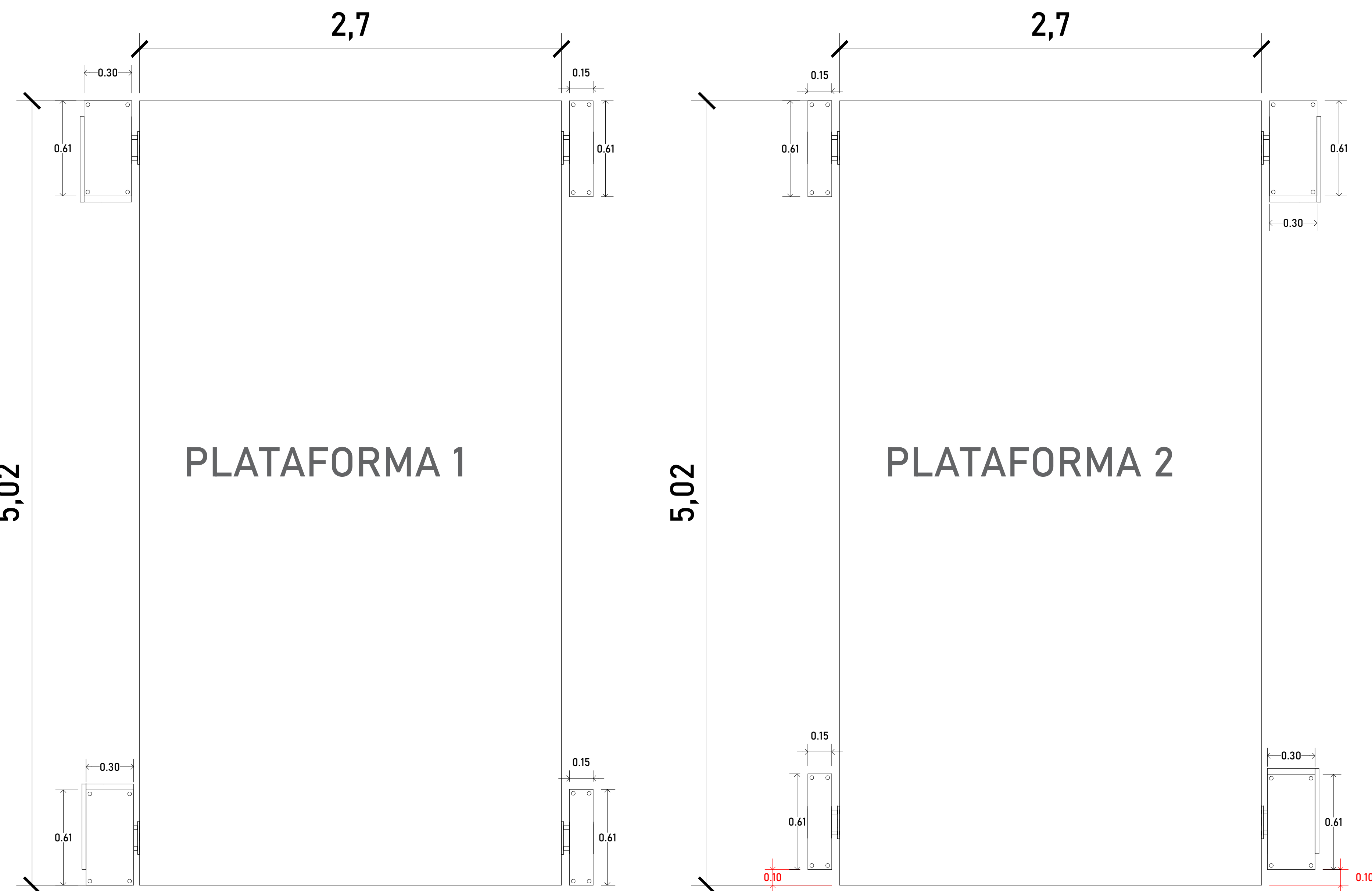
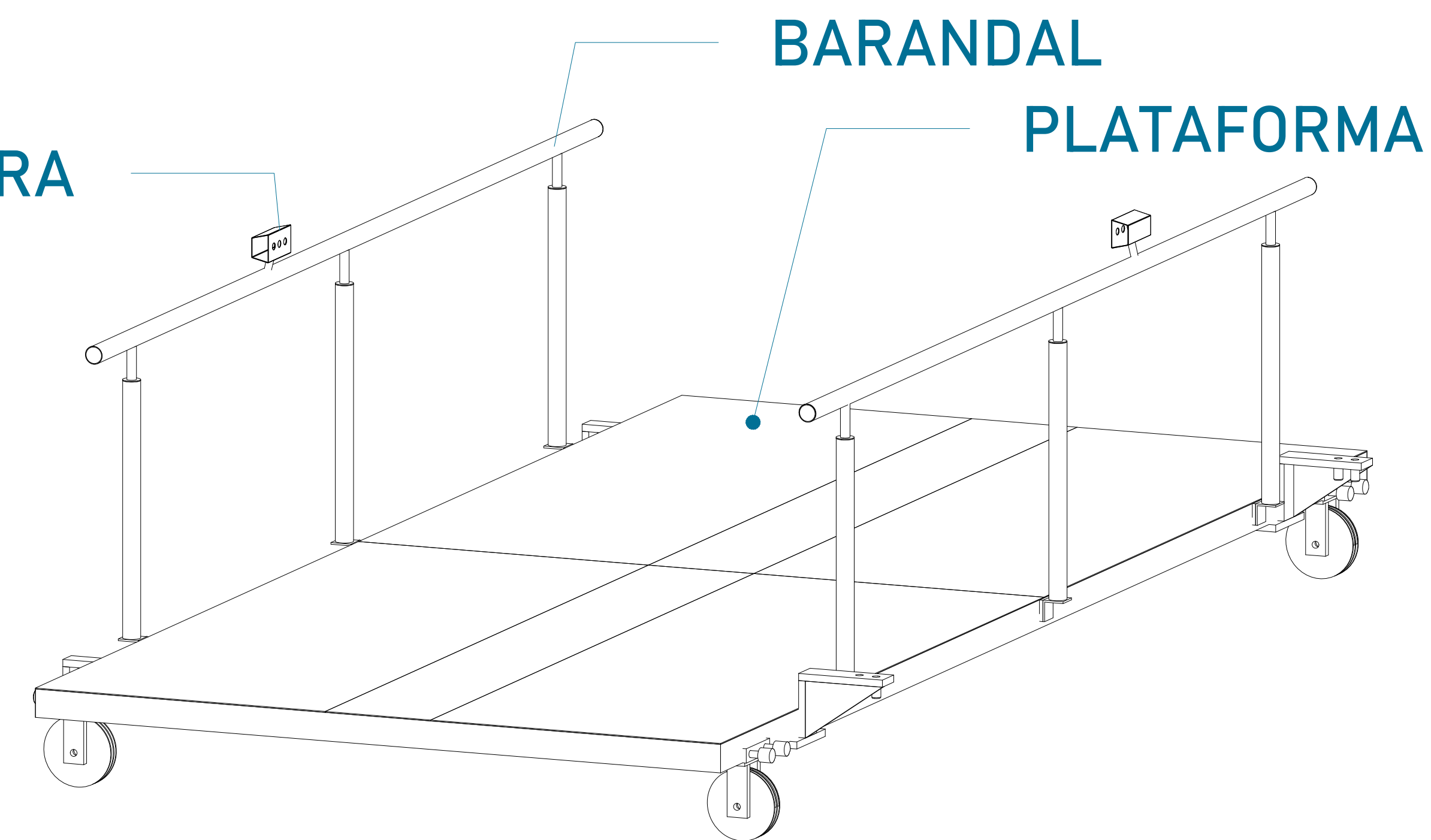
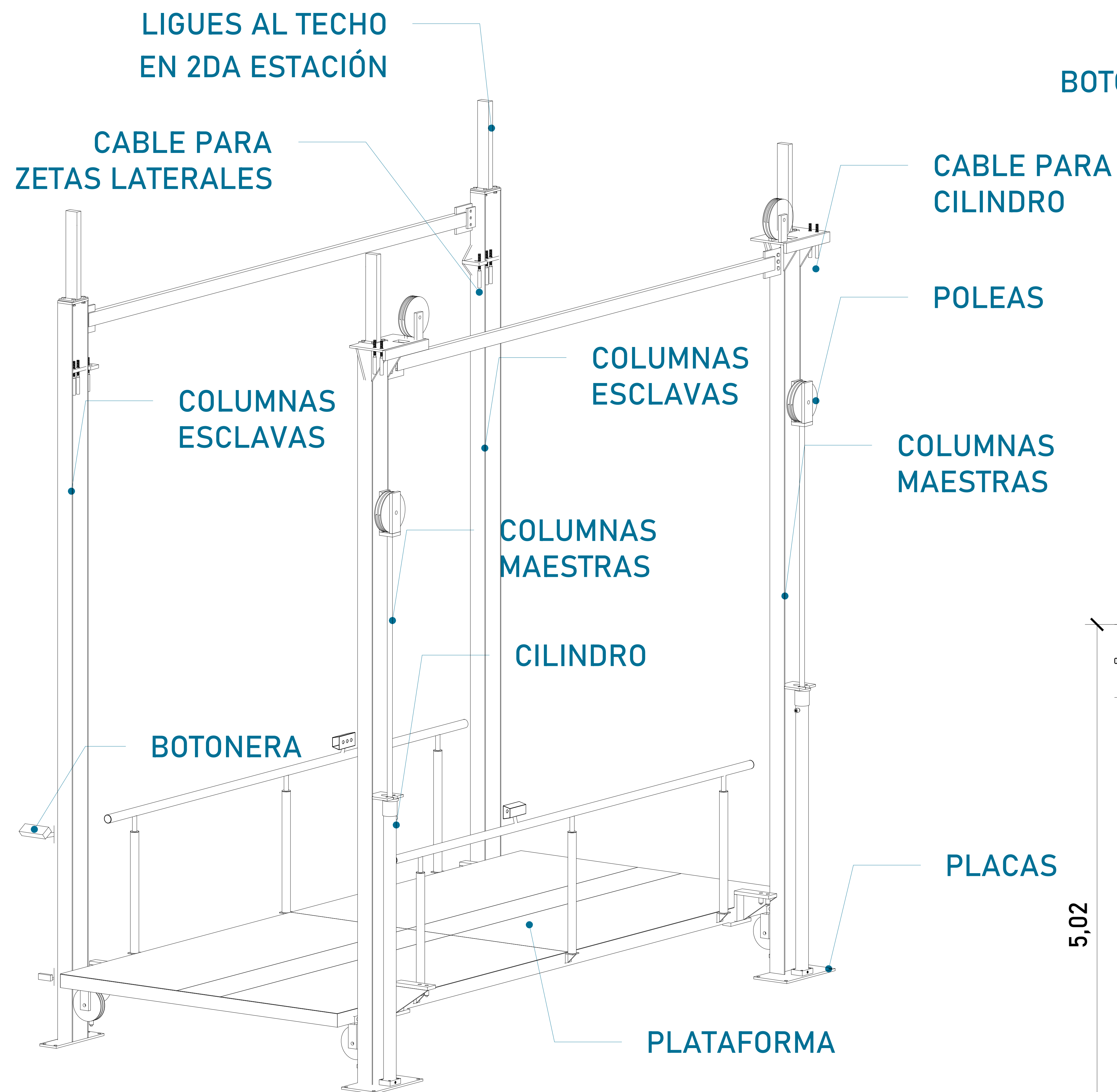

DIMENSIÓN DE PLATAFORMA 1

Largo	5.02m
Ancho	2.70m

DIMENSIÓN DE PLATAFORMA 2

Largo	5.02m
Ancho	2.70m

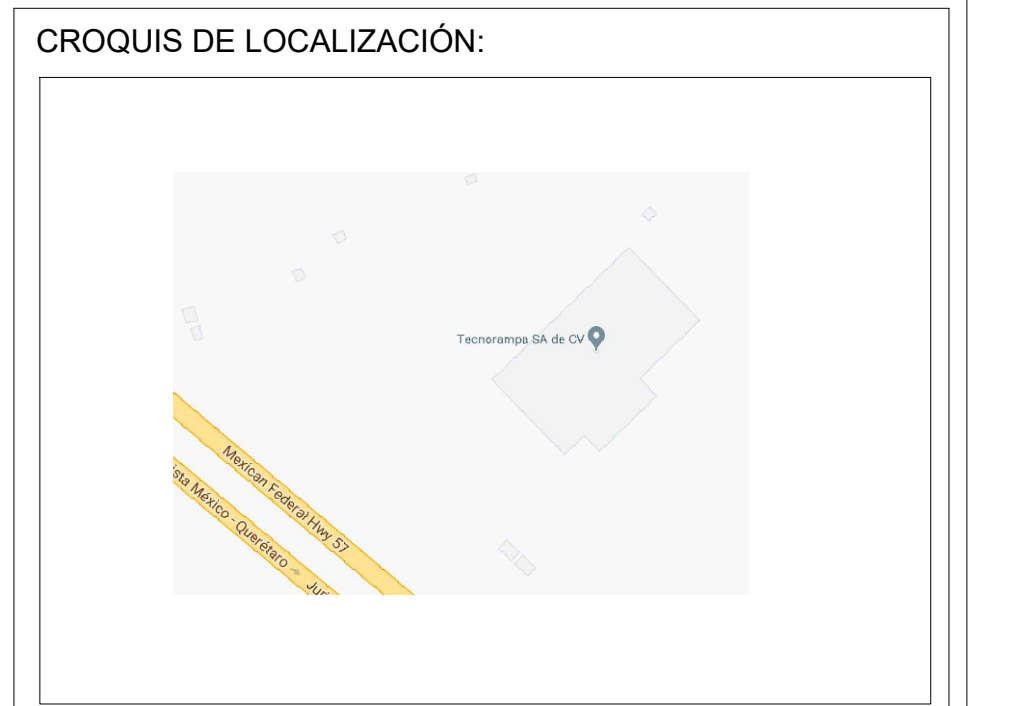

UBICACION
Carretera Federal México-Querétaro

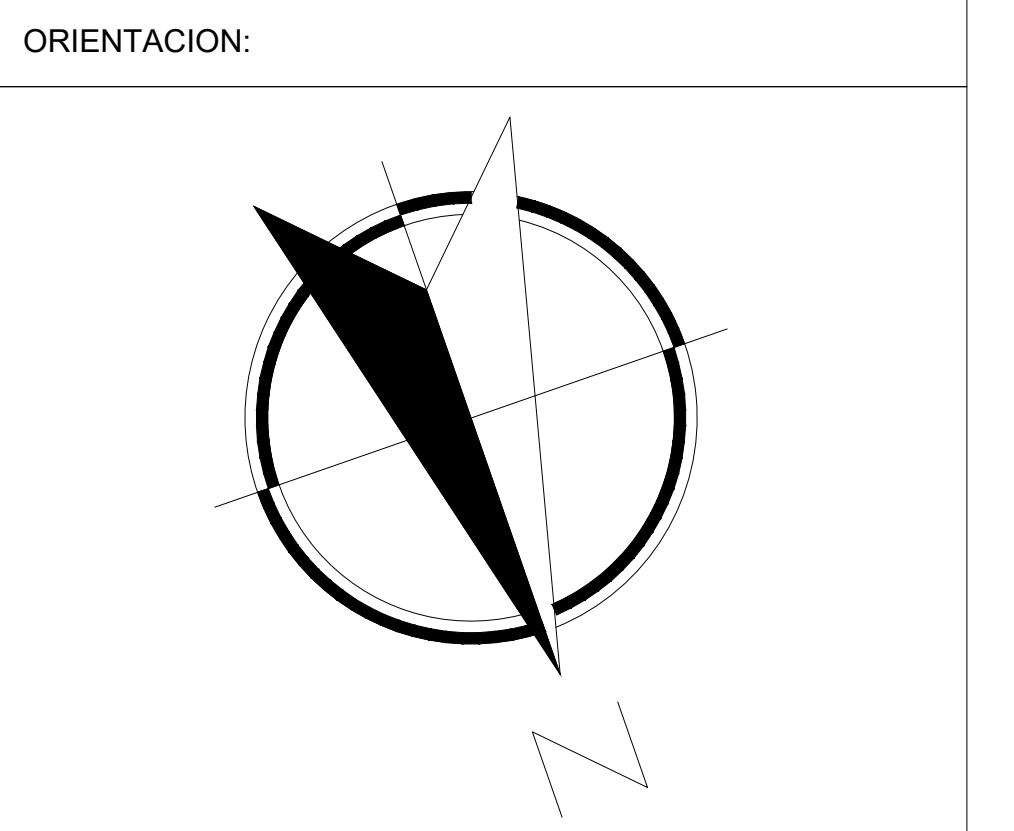

NOTAS GENERALES

TABLA DE MODIFICACIONES:

NO.	DESCRIPCIÓN	FECHA
0	GUÍA MECÁNICA PRELIMINAR	24/08/2023
1	CAMBIA FOSO, PLATAFORMA Y RECORRIDO	19/08/2024
2	CRECE FOSO Y PLATAFORMAS	03/09/2024
3	CAMBIA RAZÓN SOCIAL	03/09/2024
4	SE AGREGA BANCO DE BATERÍAS	07/10/2024
5	CAMBIA FOSO	22/10/2024

EMPRESA: **TecnoRampa**
SOLUCIONES EN TRANSPORTACIÓN Y SERVICIOS

RAZÓN SOCIAL: ALCASA SIENA S.A. DE C.V.

VOBO: VENDEDOR: ARO. ANTONIO BENITEZ CRUZ

FECHA: 24/08/2023 ELEVADOR: PLAN DE PARTES

PLANO: DESCRIPCIÓN DE PARTES CLAVE: A-1

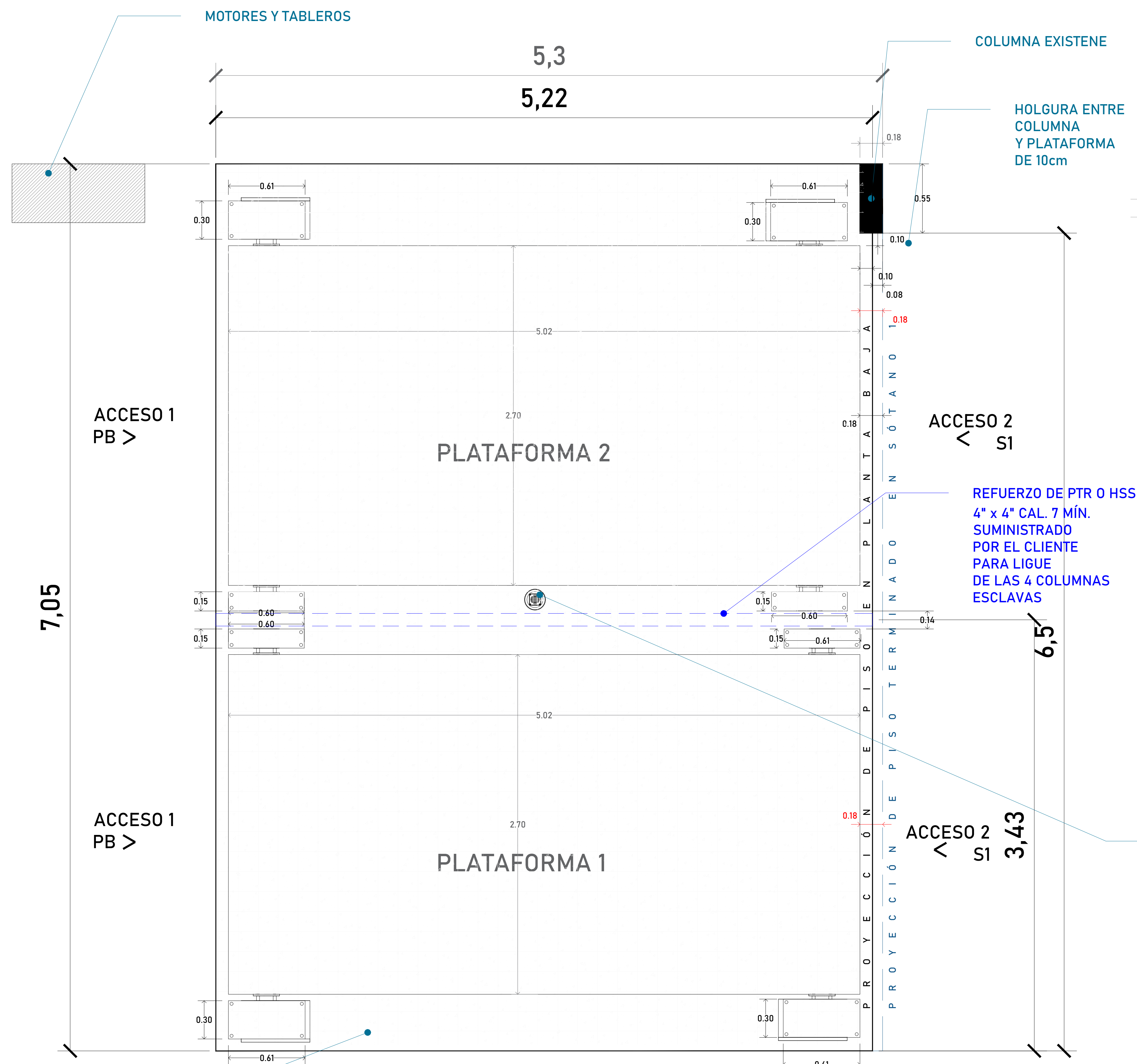

ARMADO (VISTA EN PLANTA)

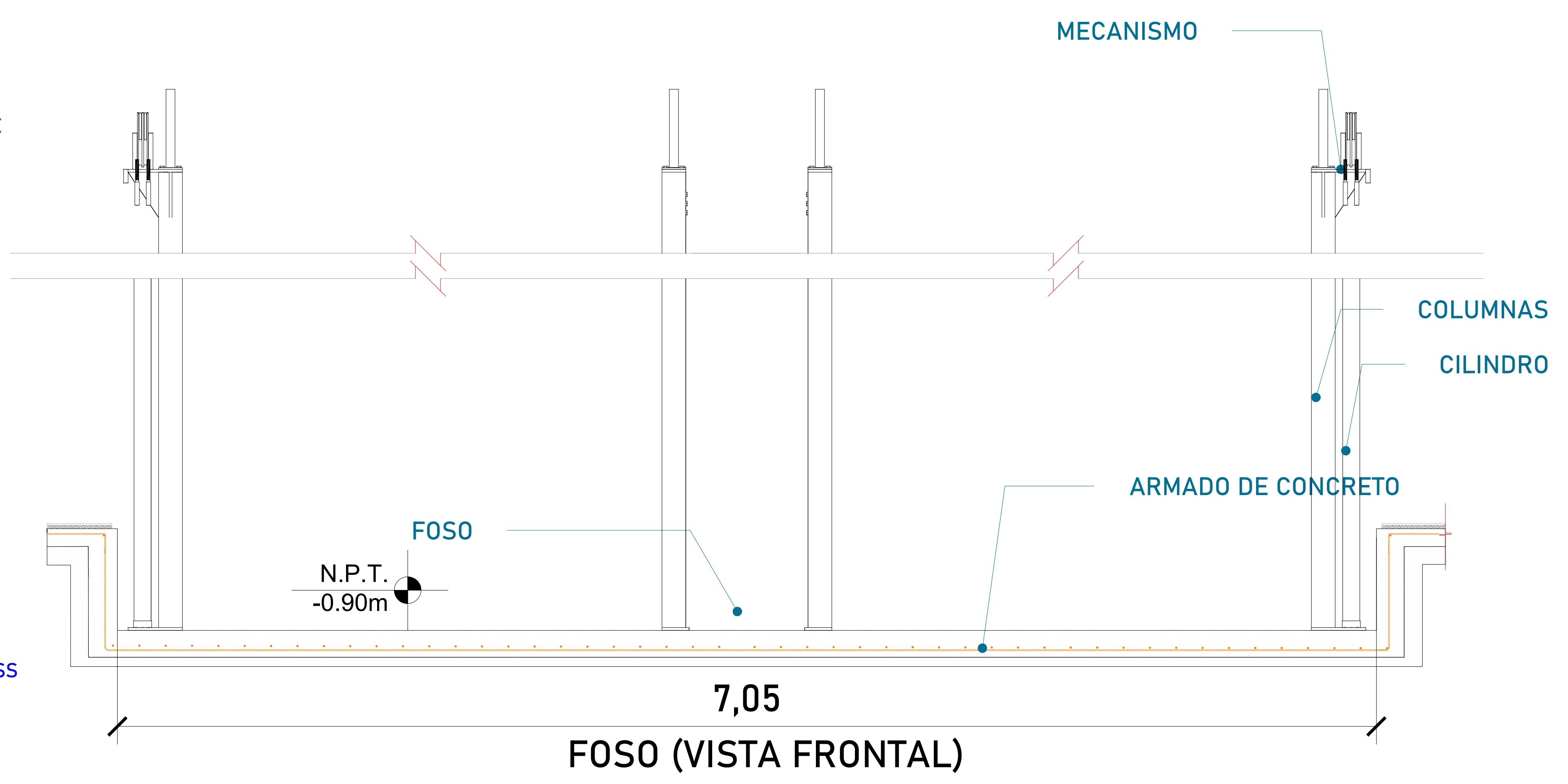

FOSO (VISTA FRONTAL)

Las dimensiones del área para el elevador en este caso de 7.05m x 5.22m deberá de ser el mínimo en todas las estaciones que tenga el sitio.
 En este caso, la separación es de 18cm en plataforma - piso terminado en sótano 1 (estación 1)

POR MOTIVOS DE SEGURIDAD ANTE POSIBLES ACUMULACIONES DE AGUA, SE RECOMIENDA LA INSTALACIÓN DE UNA SALIDA DE DRENAJE (COLADERA)

ALTURA DE COLUMNAS	
Foso	0.90m
Recorrido	2.70m
Sobre paso	1.80m
Total	5.40 m

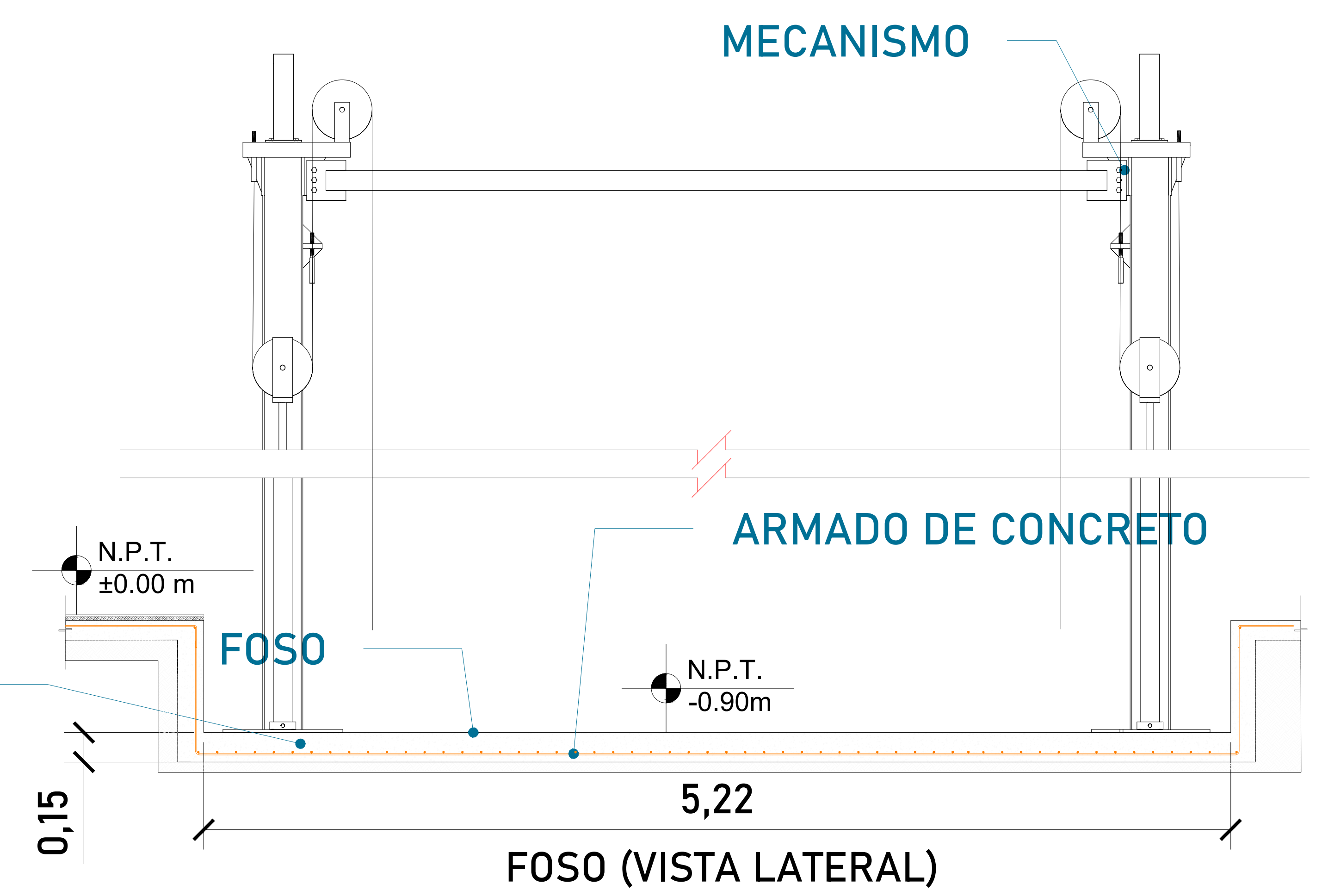

FOSO (VISTA LATERAL)

PLATAFORMA 2 SITUADA DEL LADO IZQUIERDO VIENDO DE FRENTE LAS PLATAFORMAS DESDE PLANTA BAJA (E2), CON COLUMNAS MASTER DETRÁS DE COLUMNA ESTRUCTURAL

Firme de concreto con una resistencia de $f'c=250kg/cm^2$
 Malla electrosoldada de 6.6.10.10 después de los 10cm

FIRME DE CONCRETO

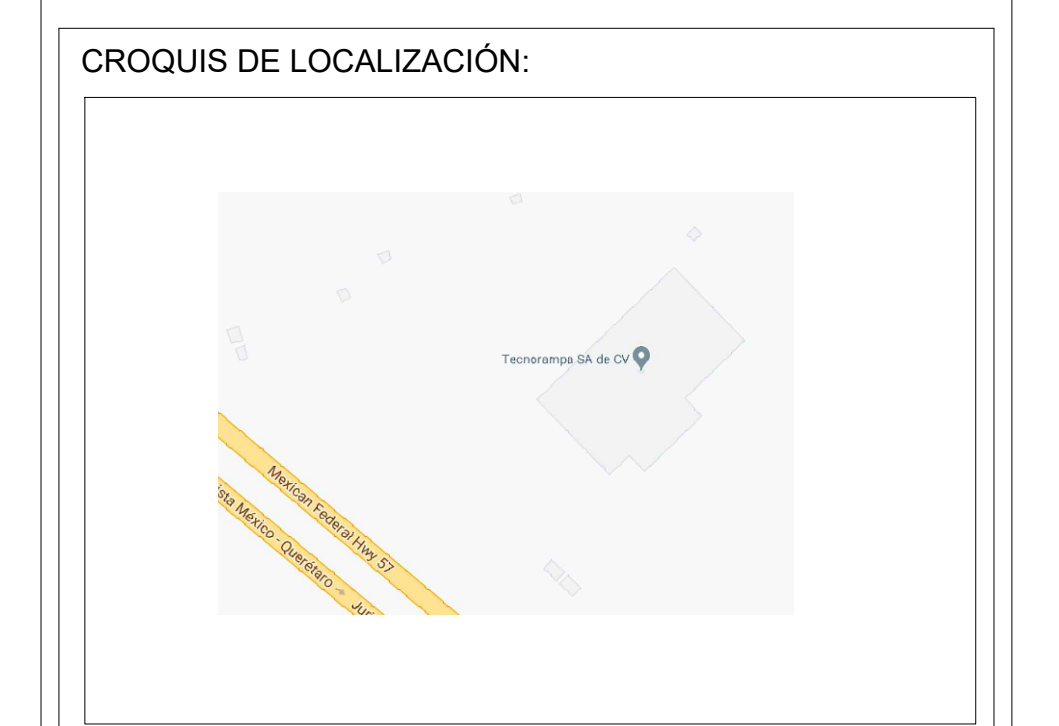

UBICACION
 Carretera Federal México-Querétaro



NOTAS GENERALES

TABLA DE MODIFICACIONES:

NO.	DESCRIPCIÓN	FECHA
0	GUIA MECANICA PRELIMINAR	24/08/2023
1	CAMBIA FOSO, PLATAFORMA Y RECORRIDO	19/08/2024
2	CRECE FOSO Y PLATAFORMAS	03/09/2024
3	CAMBIA RAZÓN SOCIAL	03/09/2024
4	SE AGREGA BANCO DE BATERÍAS	07/10/2024
5	CAMBIA FOSO	22/10/2024

EMPRESA: **TecnoRampa**
ENERGÍA EN TRANSFORMACIÓN Y MOVIMIENTO

RAZÓN SOCIAL: ALCASA SIENA S.A. DE C.V.

VOBO: ARO. ANTONIO BENITEZ CRUZ
 FECHA: 24/08/2023
 ELEVADOR: PLATAFORMA
 CLAVE: A-2

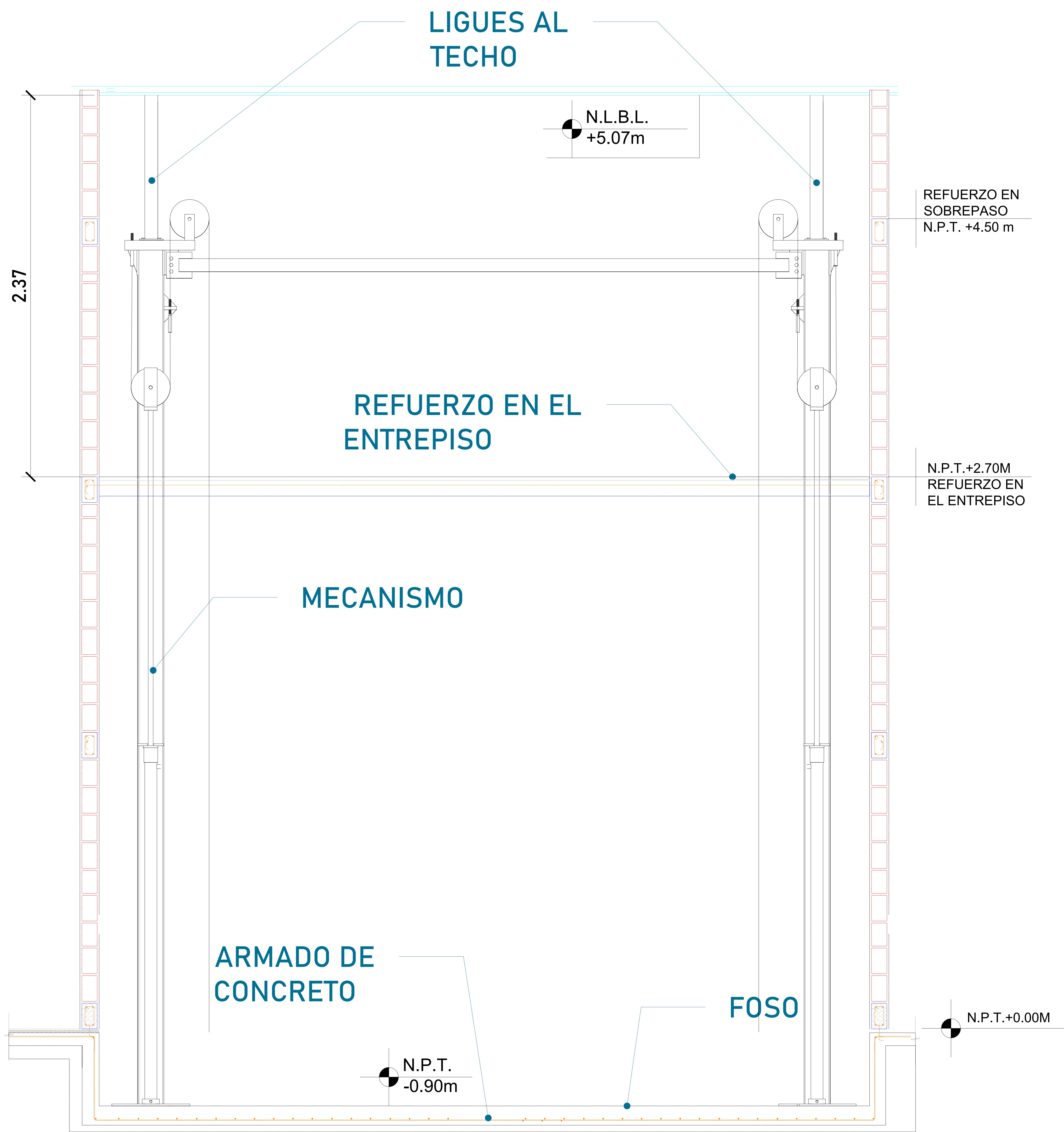

Para la estabilidad del equipo Tecnorampa debera ser anclado aun cierto numero de refuerzos estos serán de acuerdo al recorrido del equipo y a los distintos niveles que se tengan.

Para anclar se solicita una cadena de concreto ($f'c=250 \text{ kg/cm}^2$) o una viga de acero, ambas minimo de 15 cm.

En la ultima estación nuestras columnas tienen un sobrepaso de 1.80m por lo tanto se solicita un refuerzo a esa altura.

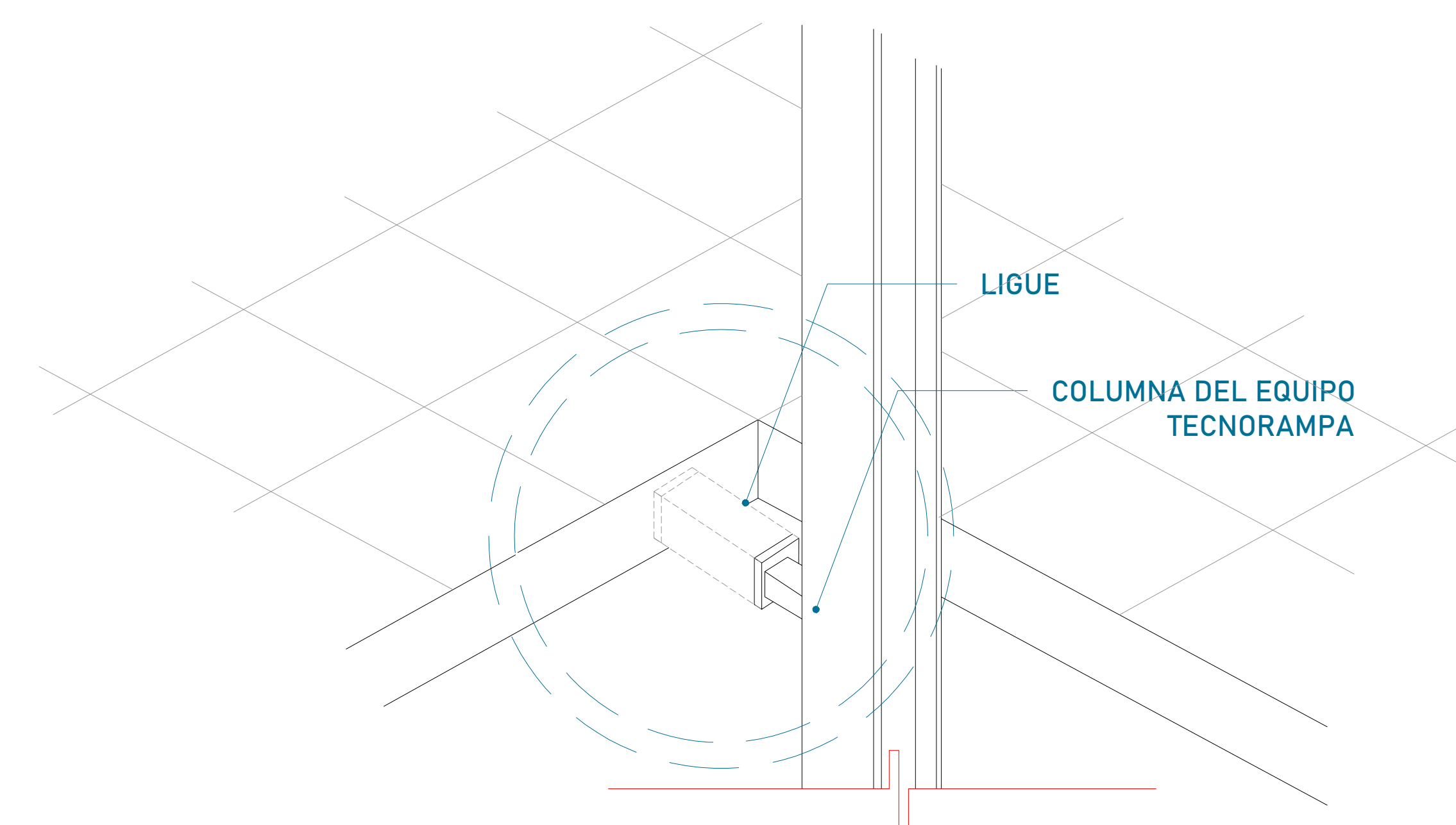

Las columnas del equipo Tecnorampa se ligan a distintas alturas por eso se solicitan los refuerzos, estos son puestos por el cliente.



UBICACION
Carretera Federal México-Querétaro



NOTAS GENERALES

TABLA DE MODIFICACIONES:

NO.	DESCRIPCIÓN	FECHA
0	GUIA MECANICA PRELIMINAR	24/08/2023
1	CAMBIA FOSO, PLATAFORMA Y RECORRIDO	19/08/2024
2	CRECE FOSO Y PLATAFORMAS	03/09/2024
3	CAMBIA RAZÓN SOCIAL	03/09/2024
4	SE AGREGA BANCO DE BATERIAS	07/10/2024
5	CAMBIA FOSO	22/10/2024

EMPRESA: **TecnoRampa**
Energía en Tecnología y Servicios

RAZÓN SOCIAL:
ALCASA SIENA S.A. DE C.V.

VOBO: VENDEDOR:
ARO. ANTONIO BENITEZ CRUZ

FECHA: 24/08/2023 ELEVADOR:

PLANO: RECORRIDO DEL ELEVADOR CLAVE: **A-3**

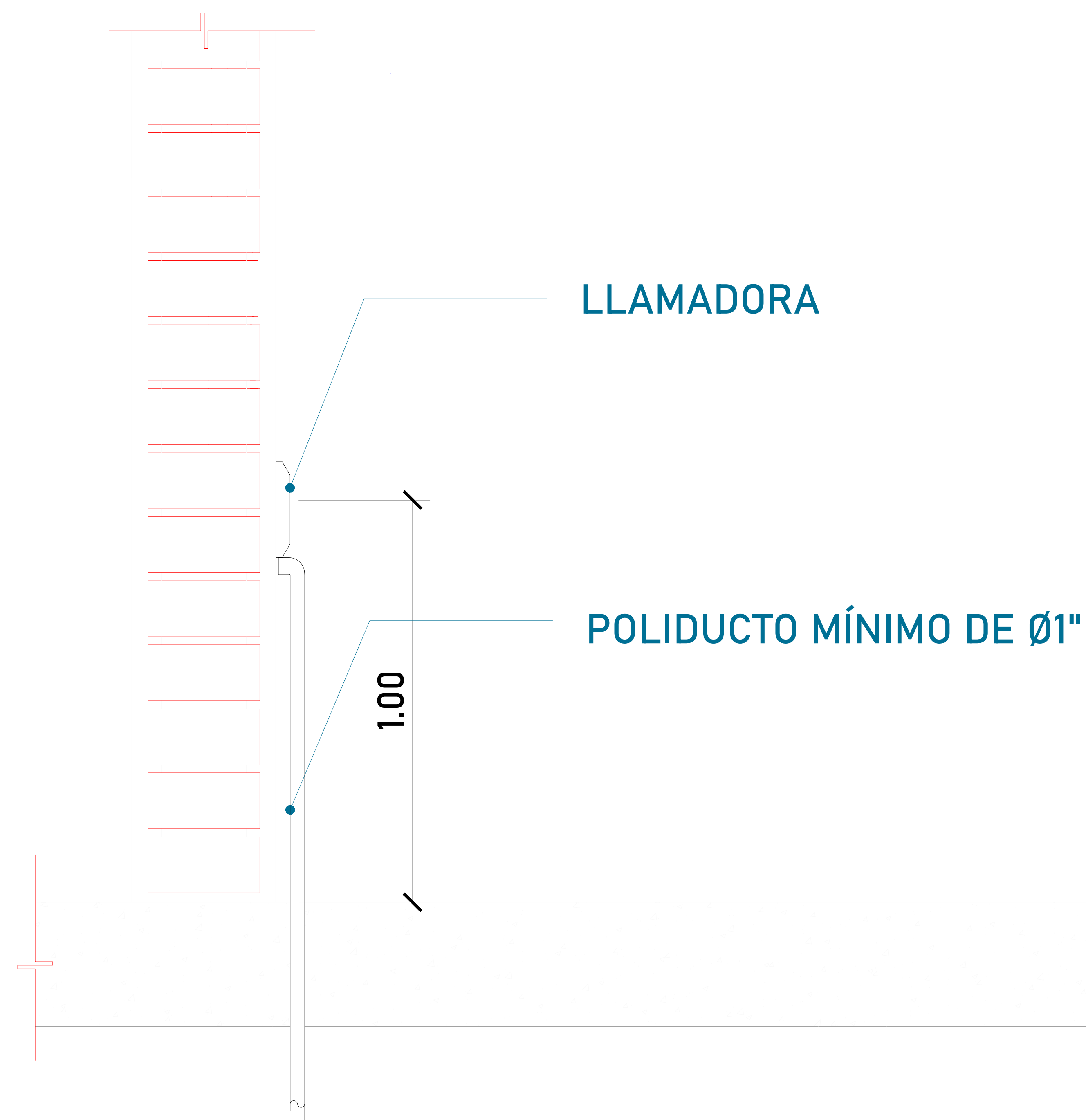

BOTONERAS CANALIZADAS POR TECNORAMPA

TABLA DE CALIBRES	
CALIBRE	DISTANCIA
8 AWG	0-10M
6 AWG	11-15 M
- (CONTEMPLAR CALCULO)	16- EN ADELANTE

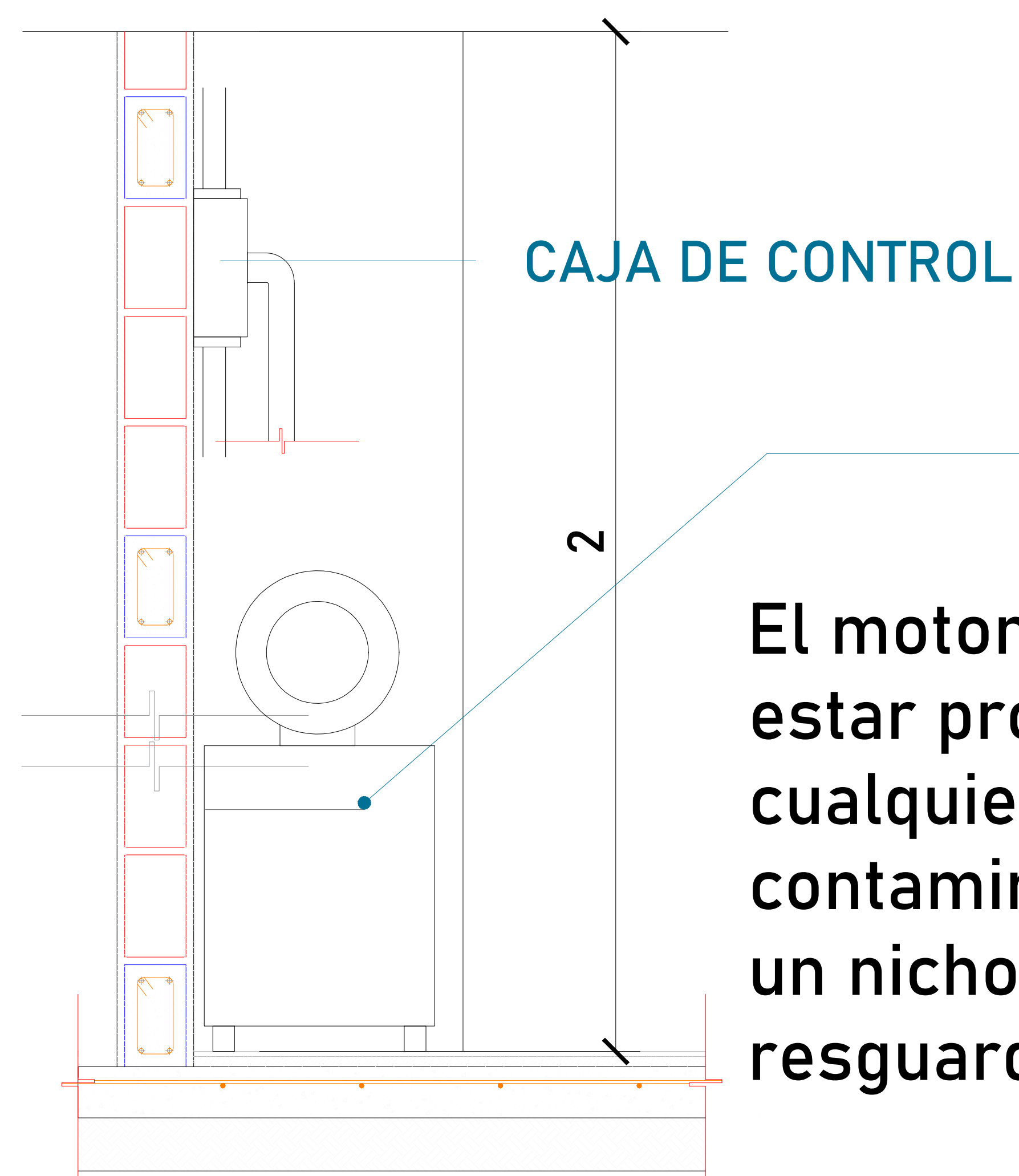

El motor del equipo Tecnorampa, debe estar protegido del polvo y agua o cualquier sustancia que pudiera contaminar el aceite por eso se solicita un nicho de 1.35mx0.65mx2.00m para su resguardo.

DESCRIPCIÓN DE UNIDAD HIDRAULICA 10HP	
ALIMENTACION	220 VCA
NUMERO DE FASES	3
AMPERS DE CONSUMO	27
WATSS DE CONSUMO	7.4 KW
TIPO DE ACEITE	ISO 68
RANGO DE VARIACIÓN DE VOLTAJE	230 VAC+/-8%

El cliente suministra, instala y energiza centro de carga con alimentación trifásica a 220V, con neutro y tierra física, e interruptor termomagnético de 3 x 80 Amp exclusivo para el elevador, deberá colocarse en el área donde se ubique la unidad hidráulica y control eléctrico proporcionado por TECNORAMPA a no mayor de 5.00m del área del equipo.

Por seguridad no deberá ser manipulado por personal no autorizado

*Al hacer caso omiso de las indicaciones ya dictadas y tenga alguna falla el equipo, Tecnorampa no se hará responsable de estas, además de que el año de garantía no tendría cobertura para estos daños.

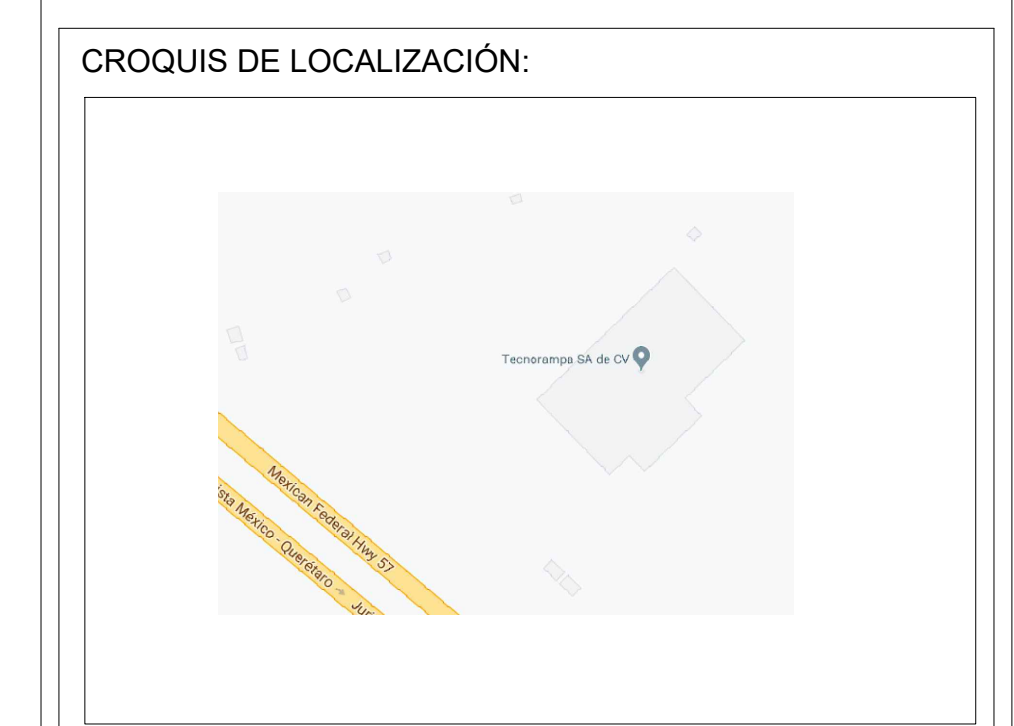

UBICACION
Carretera Federal México-Querétaro

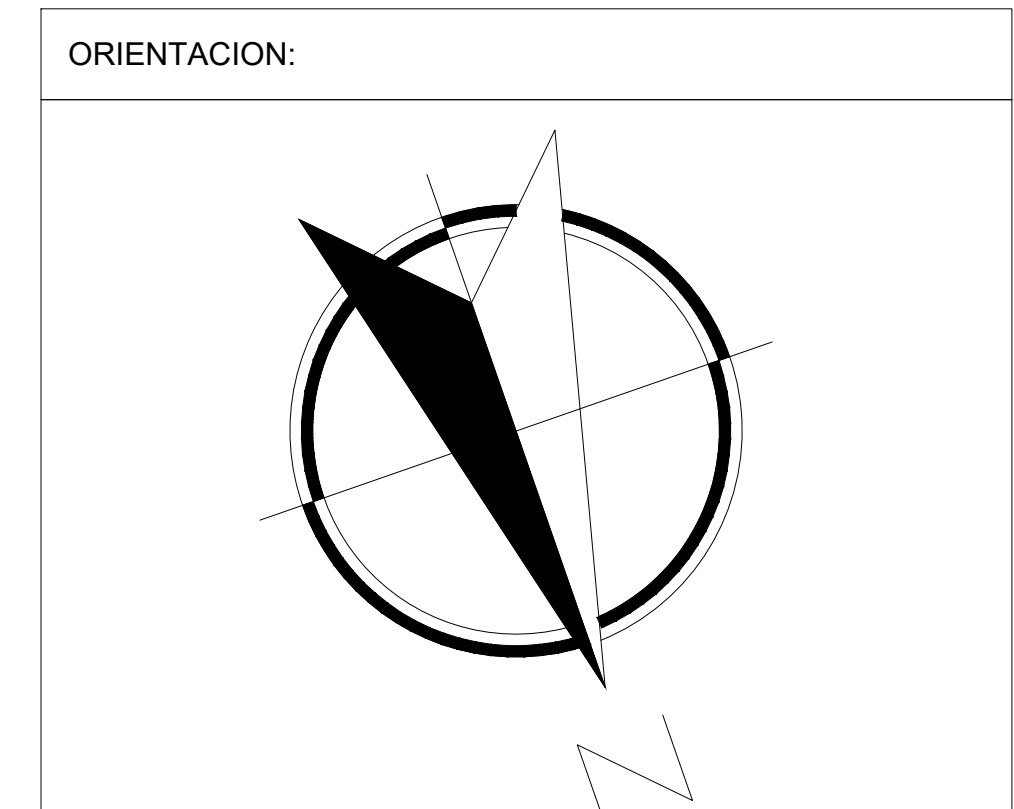

NOTAS GENERALES

TABLA DE MODIFICACIONES:		
NO.	DESCRIPCIÓN	FECHA
0	GUIA MECANICA PRELIMINAR	24/08/2023
1	CAMBIA FOSO, PLATAFORMA Y RECORRIDO	19/08/2024
2	CRECE FOSO Y PLATAFORMAS	03/09/2024
3	CAMBIA RAZÓN SOCIAL	03/09/2024
4	SE AGREGA BANCO DE BATERIAS	07/10/2024
5	CAMBIA FOSO	22/10/2024

EMPRESA: **TecnoRampa**
SERVICIO DE MANTENIMIENTO Y REPARACIONES

RAZÓN SOCIAL: ALCASA SIENA S.A. DE C.V.

VOBO: VENDEDOR: ARO. ANTONIO BENITEZ CRUZ
FECHA: 24/08/2023 ELEVADOR: PLATAFORMA

PLANO: ALIMENTACIÓN Y BOTONERAS CLAVE: A-4

El tubing que es la conexión del mecanismo del elevador a la Unidad Hidráulica, donde pasa el aceite. No tiene que tener una distancia máxima de 5.00m lineales.

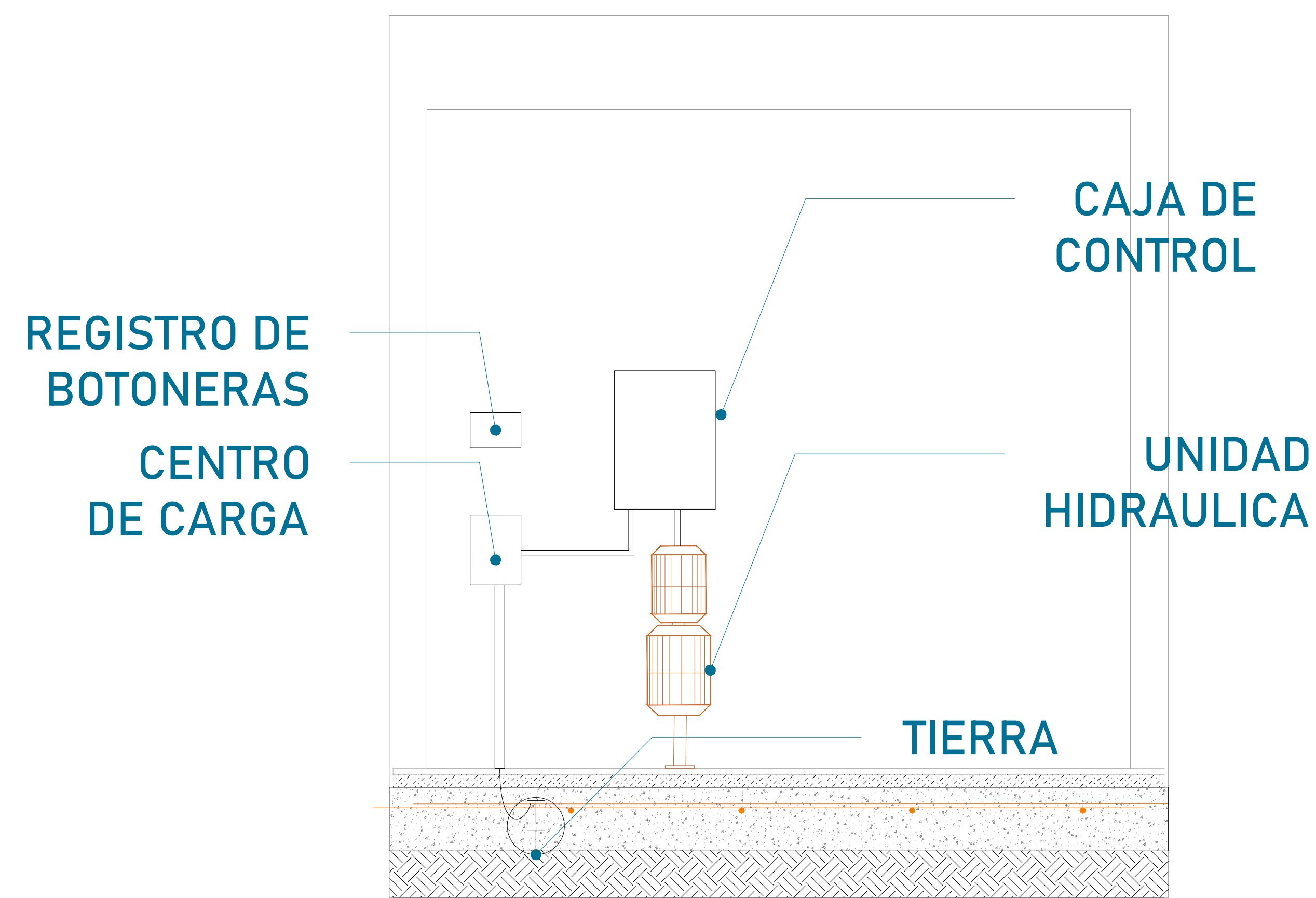

La imagen es solamente ilustrativa.

La Unidad Hidráulica va anclada, por medio de taquetes expansivos punta arpón de $\frac{3}{4}$ " de ancho, por 5" de largo al firme de concreto donde se apoya.

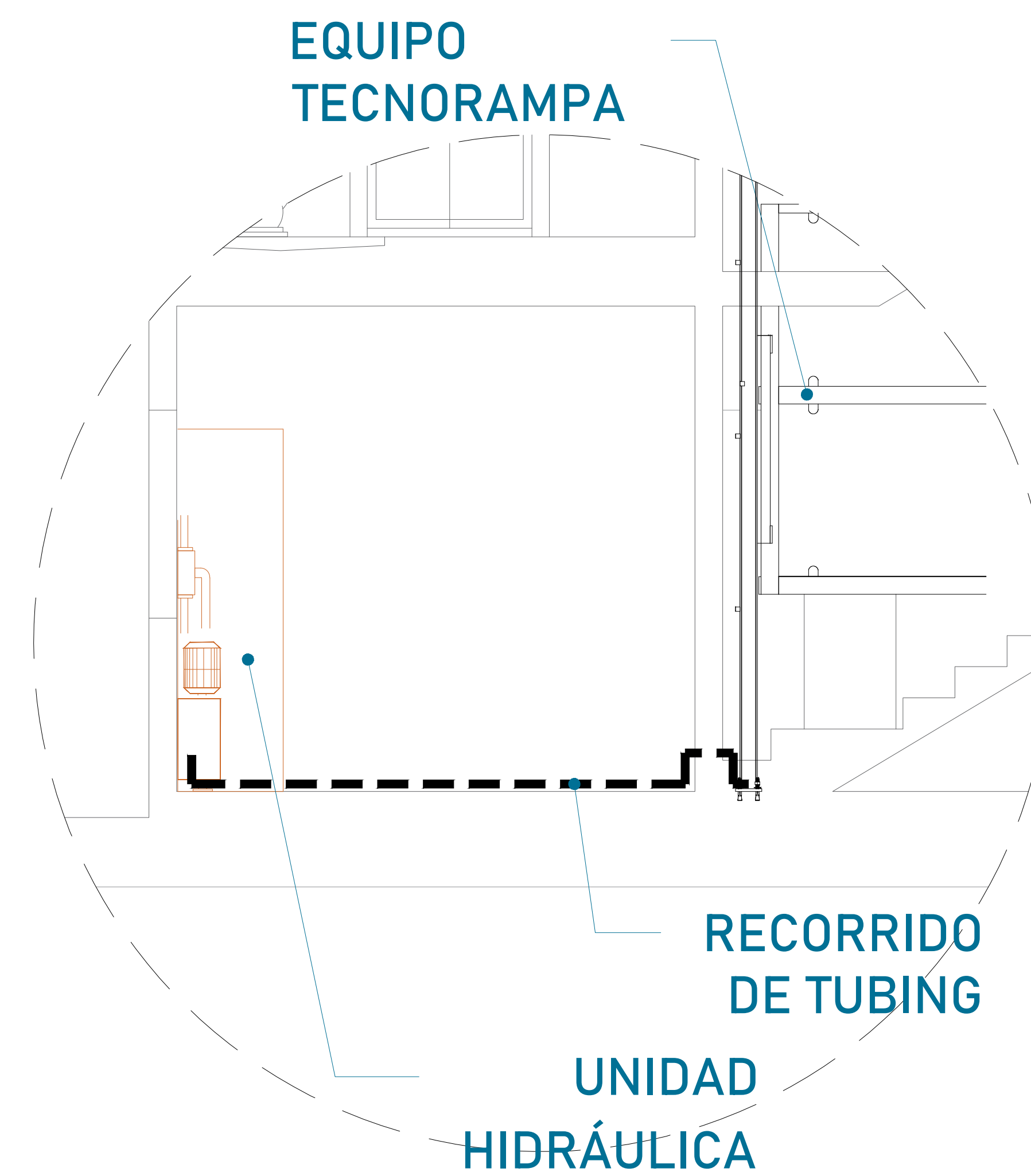
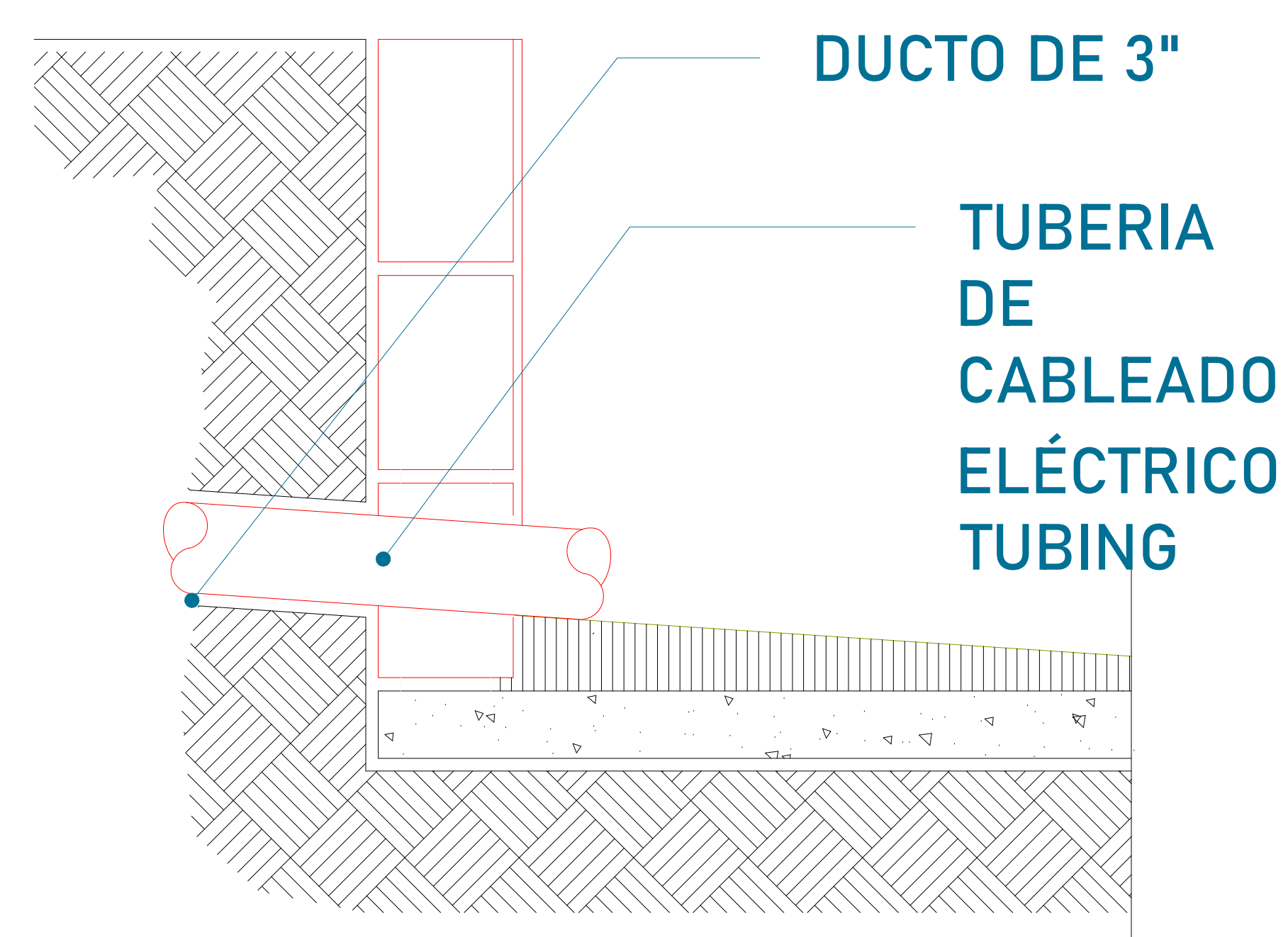

Para la alimentación del equipo se requiere una Unidad Hidráulica, se requiere que este motor este lo mas cerca posible del equipo, por lo tanto se solicita al cliente tener un ducto de 3" para poder pasar ahí el tubing y los cables para la botoneras

PRECAUCIONES

- No operar el elevador cuando exista fuga de fluido hidráulico.
- Respetar las indicaciones sin sobrepasar su capacidad de peso 3,500kg.
- No operar el equipo, sin antes haber sido entregado por un personal asignado de la empresa Tecnorampa.
- No utilizar el elevador en casos de incendio.
- No operar el elevador en caso de que los cables de acero se encuentren deshilados.

REQUISITOS DE INSTALACIÓN

- 1.- El foso estará en óptimas condiciones
 - a) No encharcamientos
 - b) No objetos ni materiales dentro
 - c) Acceso libre al area de instalación
- 2.- Se necesita energía a 220V, para conectar una maquina de soldar a 2 fases, capacidad de consumo de 60 Amp
*En dado caso de no contar con la alimentación, contacte a su vendedor para dar solución.
- 3.- La obra civil (foso y refuerzos) debera estar lista en la fecha programada de su instalación.
- 4.- Considerar el espacio de accesos y vanos en sitio para el acceso del equipo al lugar de su instalación



UBICACION
Carretera Federal México-Querétaro

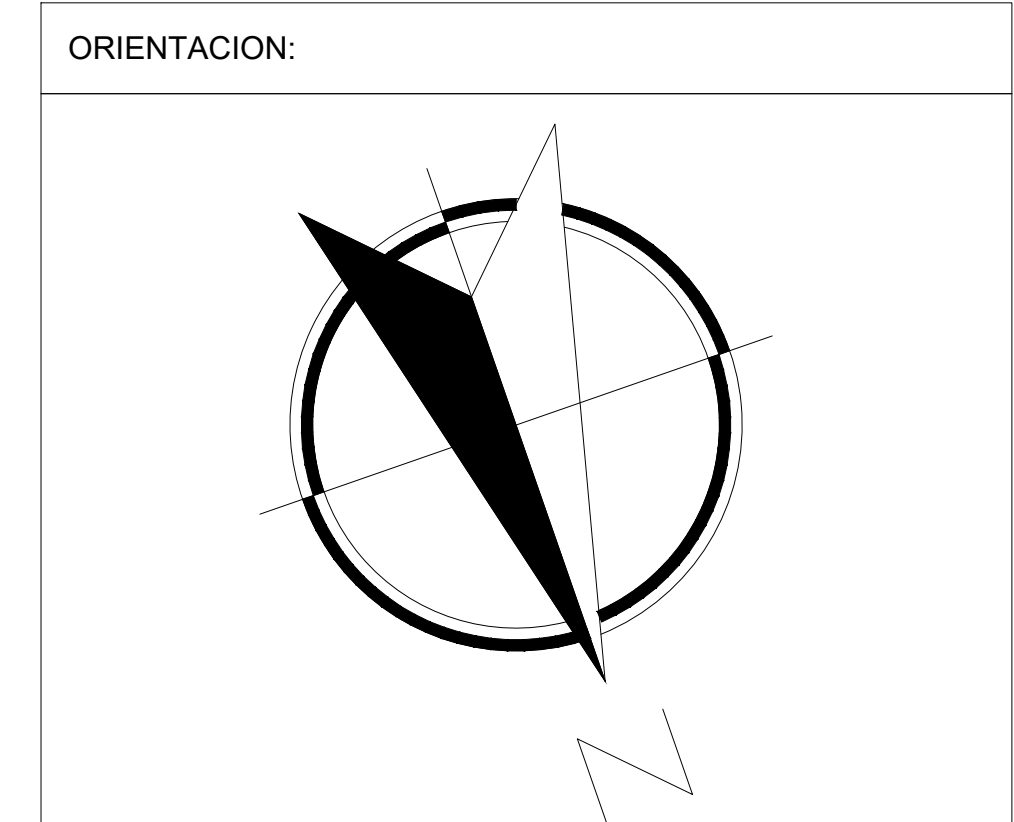

NOTAS GENERALES

TABLA DE MODIFICACIONES:

NO.	DESCRIPCIÓN	FECHA
0	GUIA MECANICA PRELIMINAR	24/08/2023
1	CAMBIA FOSO, PLATAFORMA Y RECORRIDO	19/08/2024
2	CRECE FOSO Y PLATAFORMAS	03/09/2024
3	CAMBIA RAZÓN SOCIAL	03/09/2024
4	SE AGREGA BANCO DE BATERIAS	07/10/2024
5	CAMBIA FOSO	22/10/2024

EMPRESA: **TecnoRampa**
Especialista en Instalación y Mantenimiento

RAZÓN SOCIAL: ALCASA SIENA S.A. DE C.V.

VOBO: VENDEDOR: ARO. ANTONIO BENITEZ CRUZ

FECHA: 24/08/2023 ELEVADOR: PLATAFORMA

PLANO: DUCTO, UNIDAD HID. Y COMPLEMENTOS CLAVE: A-5