

DESCRIPCION

- X1- ALTURA 2° ESTACION
- X2- ACCESO
A1: 2.10M
- X3- ALTURA DE COLUMNAS DEL EQUIPO

DESCRIPCION DE EQUIPO

- X11- CABINA COLOR BLANCO
- X12- ACABADO ESMERILADO
- X13- CABINA DESARMADA
- X14- COLUMNAS

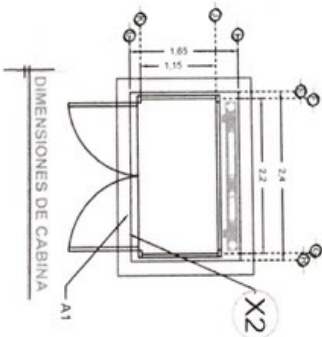
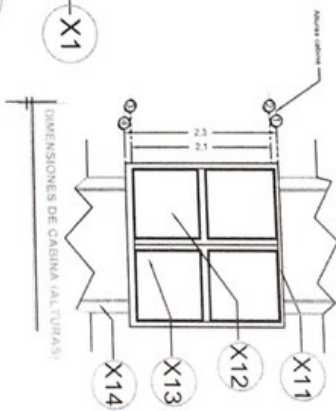
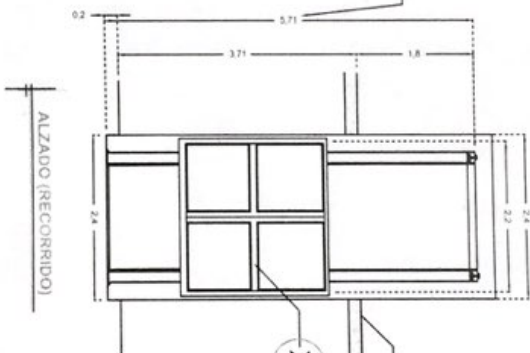
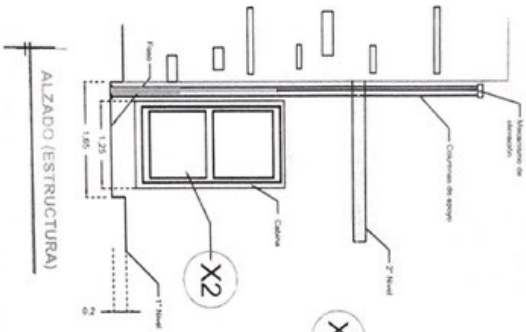

RAZON SOCIAL: **AMEU SERVICIOS QUIRURGICOS S. DE R.L. DE C.V.**

N DE CLIENTE: **13722**

UBICACION: **Av. Luis Vega y Morroy No. 520 Col. Pizcas del Sol (frente al autotaxi)**

ELEVADOR: **CAMILLAS**

TIPO: **CABINA COMPLETA**

ELEVACION: **3.71 MTS**

No DE NIVELES: **2**

LEVANTAMIENTO: **Arq. Ma del Carmen Z.**

CARGA: **500 KG**

TUBERIA: **Gruesa**

FIRMA: *[Signature]*

EQUIPO

QRO-002-L

DESCRIPCION

- X1) ALTURA 2ª ESTACION
- X2) ACCESO A1 - 2.10M
- X3) ALTURA DE COLUMNAS DEL EQUIPO

DESCRIPCION DE EQUIPO

- X11) CABINA COLOR BLANCO
- X12) ACABADO ESMERILADO
- X13) CABINA DESARMADA
- X14) COLUMNAS

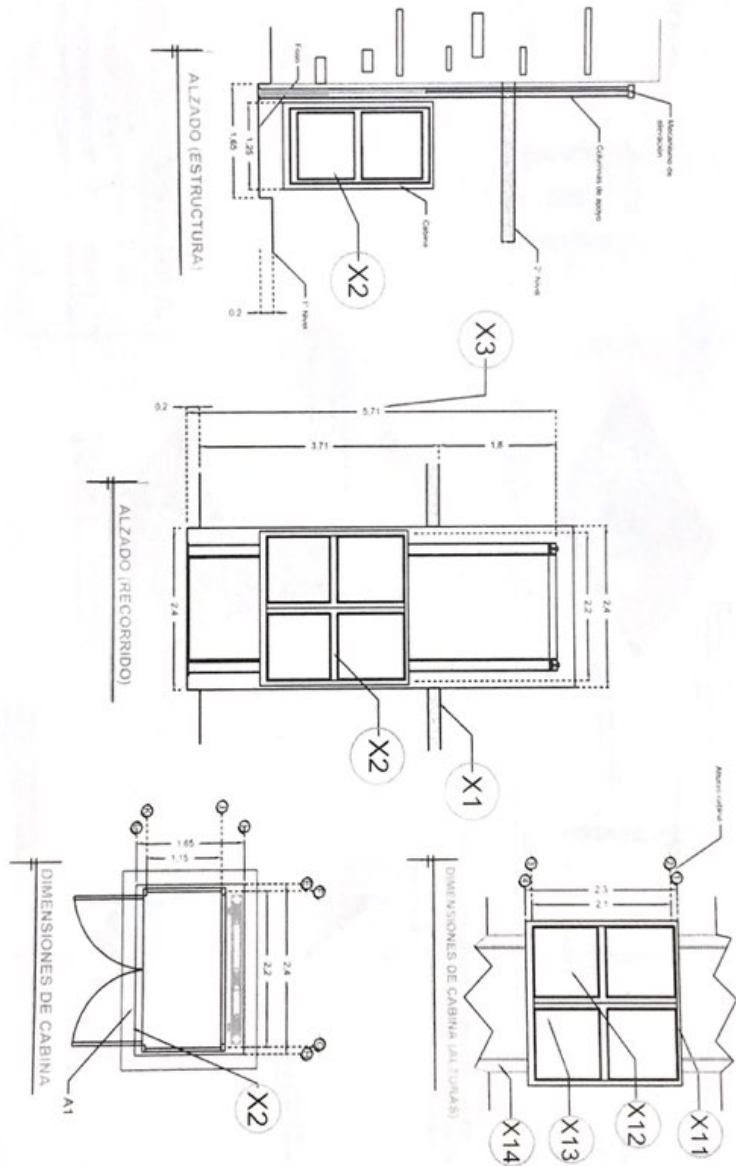

RAZON SOCIAL: AMEU SERVICIOS QUIRURGICOS
 S. DE R.L. DE C.V.
 N. DE CLIENTE: 13722
 UBICACION: Av. Luis Vega y Monroy No. 520 Col. Plazas del Sol (Frente al autoviado)

ELEVADOR: CAMILLAS
 TIPO: CABINA COMPLETA
 ELEVACION: 3.71 MTS
 No. DE NIVELES: 2

LEVANTAMIENTO: Aq. Ma del Carmen Z.
 CARGA: 500 KG
 TUBERIA: Gruesa

FRMA:
 EQUIPO

QRO-002-L

DESCRIPCIÓN

W1- ALIMENTACIÓN MONOFÁSICA A 127 V. CON NEUTRO Y TIERRA FÍSICA, CON BREAK, TERMOMAGNETICO DE PROTECCIÓN 1 X 25 AMP LIBRES DE CONSUMO

W2- EN CASO DE REQUERIR LA CANALIZACIÓN DE LAS BOTONERAS OCULTAS DEJAR DUCTO DE 1"

W3- SE SOLICITA ESTA PREPARACIÓN PARA QUE LA CANALIZACIÓN QUEDA OCULTA Y LAS BOTONERAS EMPOTRADAS.

-BOTONERAS EMPOTRADAS
-ELECTROMANES

[Handwritten Signature]

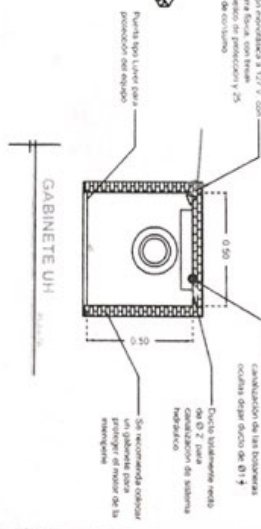
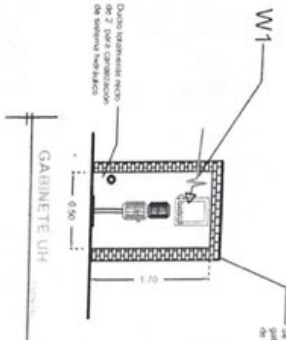

DESCRIPCIÓN DE UNIDAD HIDRAULICA	
ALIMENTACION	110 VCA
NUMERO DE FASES	1
AMPERES DE CONSUMO	18.5000
WATTS DE CONSUMO	1.5 KW
TIPO DE ACEITE	ISO 68

UNIDAD HIDRAULICA

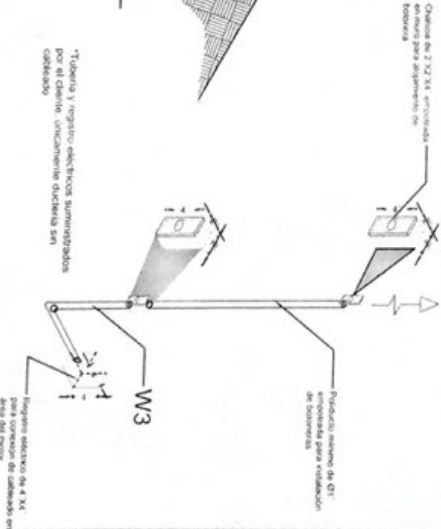
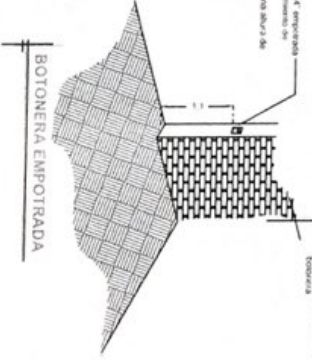

NOTA: Por cada nivel adicional deberá de colocar una chulupa para alojar el botón de llamado y debería de continuar la tubería hasta esta.

Tecno Rampa
BIENEFICIA EN TECNOLOGIA Y SERVICIOS

RAZON SOCIAL: AMEU SERVICIOS QUIRURGICOS
S. DE RL. DE C.V.

N. DE CLIENTE: 13722

NOMBRE: Lic. Laura Villegas

UBICACION: Av. Luis Vega y Morrey No. 520 Col. Plazas del Sol (frente al autolavado)

ELEVADOR: CAMILLAS

TIPO: CABINA COMPLETA

ELEVACION: 3.71 MTS

No. DE NIVELES: 2

LEVANTAMIENTO: Arq. Ma del Carmen Z.

CARGA: 500 KG

TUBERIA: Gruesa

UH: 2 HP

FIRMA: *[Handwritten Signature]*

ELECTROHIDRAULICO

QRO-003-L