

OBRA CIVIL

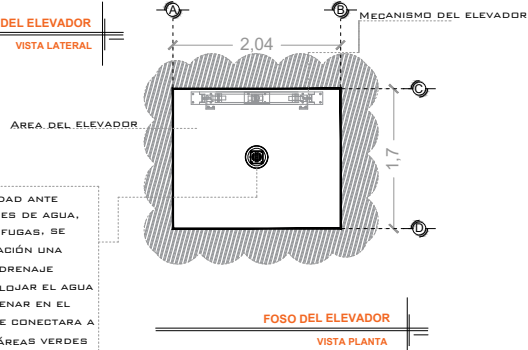
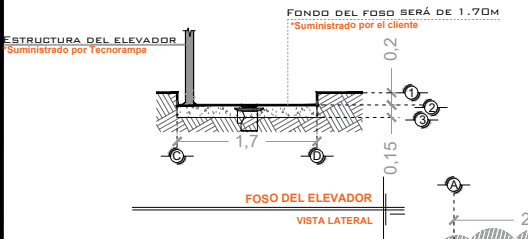
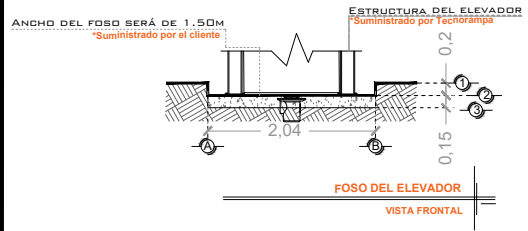

POR MOTIVO DE SEGURIDAD ANTE POSIBLES ACUMULACIONES DE AGUA, COMO INUNDACIONES O FUGAS, SE RECOMIENDA LA INSTALACIÓN UNA SALIDA DE TUBERÍA DE DRENAJE (COLADERA) PARA DESALOJAR EL AGUA QUE SE PUDIERA ALMACENAR EN EL FOSO, DICHA TUBERÍA SE CONECTARÁ A LA RED DE DRENAJE O ÁREAS VERDES SEGÚN LA DECISIÓN DEL CLIENTE.

NOTAS

☛ LAS DIMENSIONES DE CLARO DE ELEVADOR DEBERÁN COINCIDIR CON LAS DIMENSIONES DE ENTREPISO Y CADA UNA DE LAS ESTACIONES, ESTANDO TODO A PLOMO Y NIVELADO.

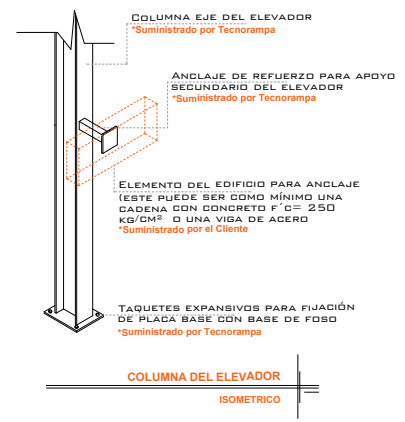
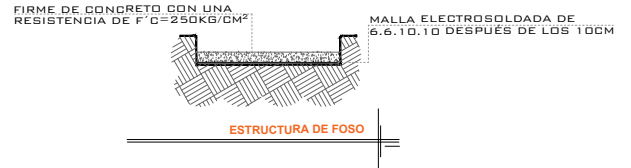
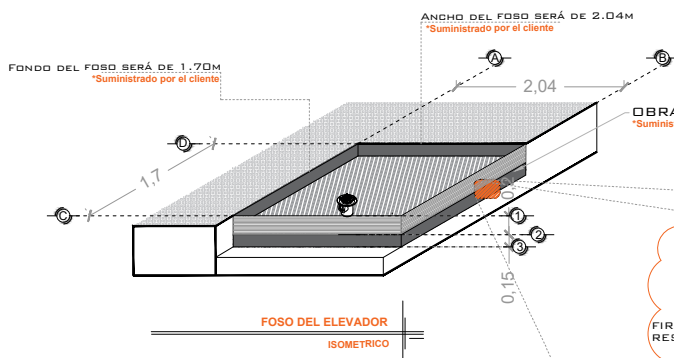

OBRA CIVIL PARA EL ANCLAJE DEL EQUIPO
*Suministrado por el cliente

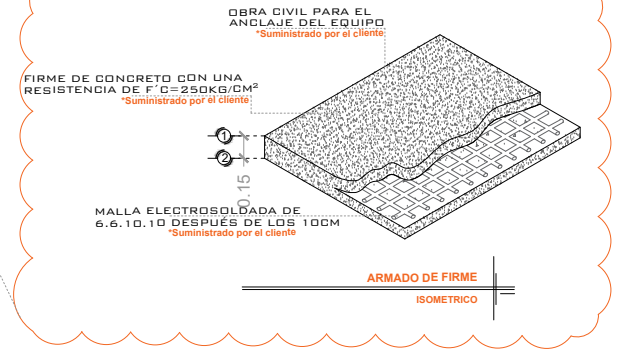

DEBIDO A QUE EL MURO DEBERÁ DE SOPORTAR Y DAR FIRMEZA A LA ESTRUCTURA DEL ELEVADOR SERÁ NECESARIO QUE ESTE SEA CAPAZ DE SOPORTAR DICHA CARGA, POR LO QUE SE REQUIERE QUE EL AREA DONDE SE COLOQUEN LOS SOPORTES SEA DE CONCRETO YA QUE SI EL MURO COMPLETO NO ES DE CONCRETO, EL ÁREA DE CONEXIÓN DEBERÁ DE SERLO EMPLEÁNDOSE PARA ELLO UNA TRABE O CADENA DE CERRAMIENTO REFORZADA. DE SER POSIBLE SE DEBERÁN DE COLOCAR SOBRE EL MURO, EN EL AREA DONDE SE SITUARÁN LOS SOPORTES PLACAS DE ACERO DE 5" x 4" x 3/8" PARA UNA MEJOR FIJACIÓN DE LA ESTRUCTURA, LAS CUALES SE COLOCARÁN EN EL MOMENTO DE SER COLADO EL ELEMENTO DE CONCRETO

DE NO PODERSE COLOCAR LAS PLACAS PARA UNA MEJOR RESISTENCIA, SE PROCEDERÁ A COLOCAR TAQUETOS EXPANSIVOS, LAS CUALES AL IGUAL QUE LAS PLACAS DEBERÁN DE IR EN UN MURO O ELEMENTO DE CONCRETO. CUALQUIERA DE LOS DOS PROCEDIMIENTOS, SE EMPLEARÁ EN EL ANCLAJE SUPERIOR Y EN EL O LOS ENTREPISOS EXISTENTES.

NOTA: EN LAS ALTURAS INDICADAS DE REFUERZO SE DEBERÁ DE COLOCAR UNA CADENA DE CONCRETO F'CD= 250 KG/CM² COMO MÍNIMO, EL ARMADO DEPENDERÁ DEL CALCULO DEL CLIENTE.

NOTA2: EL NÚMERO DE REFUERZOS DEPENDERÁN DE CUANTAS ESTACIONES SE TIENE EN SITIO.

DEPENDIENDO AL RECORRIDO DEL ELEVADOR SERÁN LOS REFUERZOS

*PARA ESTE CASO LOS REFUERZOS ESTÁN REPRESENTADOS EN EL PLANO CDMX-001-E

# DE CLIENTE:	ELEVADOR :	TUBERÍA:
RAZON SOCIAL:	ELEVACION:	UH :
NOMBRE:	No. DE NIVELES :	VENDEDOR FIRMA:
UBICACIÓN:	CARGA:	FIRMA DEL CLIENTE:

Discapitados- Semicompleta
Gruesa
Sordo Madaleno
4.50 m
Sordo Madaleno
2
Periferico Sur s/n Plaza ARTZ Pedregal Col. Jardines del Pedregal CDMX
1000 Kg
5 HP

REVISIÓN	FECHA	OBSERVACIÓN
6	09/11/18	
7	20/11/18	
8	26/11/18	
9	26/11/18	

TecnoRampa

CDMX-001-E

OBRA CIVIL