

	DIRECCION: AUTOPISTA MEXICO-QUERETARO KM 175+494 COLONIA EL SAUZ BAJO
	TEL: 01 427 272 40 41

DESCRIPCION DEL EQUIPO:

ELEVADOR AUTOS - PLATAFORMA

CARGA 3500 KG

RECORRIDO: 2.81M

ESTACIONES: 2

UH: 10HP

VENDEDOR: ARQ. EVELIN ALVARADO

RAZON SOCIAL: BANCO VE POR MAS S.A.
 FIDEICOMISO 326

NO. DE CLIENTE: 28059-20342

FECHA: 28/10/2022

FIRMA DE CONFORMIDAD DEL CLIENTE:

TIPO DE ALIMENTACION

TRIFASICA 220 VAC

BOTONERA: CANALIZADA POR TECNORAMPA

CONDICIONES DE ENVIO DEL EQUIPO

CABINA: ARMADA

COLUMNAS: COMPLETAS

DIMENSIONES DE VANO:

COMPLEMENTOS

-NOMENCLATURA PB Y S1

-INCLUYE 1 GUILLOTINA

COLOR DEL EQUIPO

PLATAFORMA: GRIS PLOMO

COLUMNAS: NEGRO

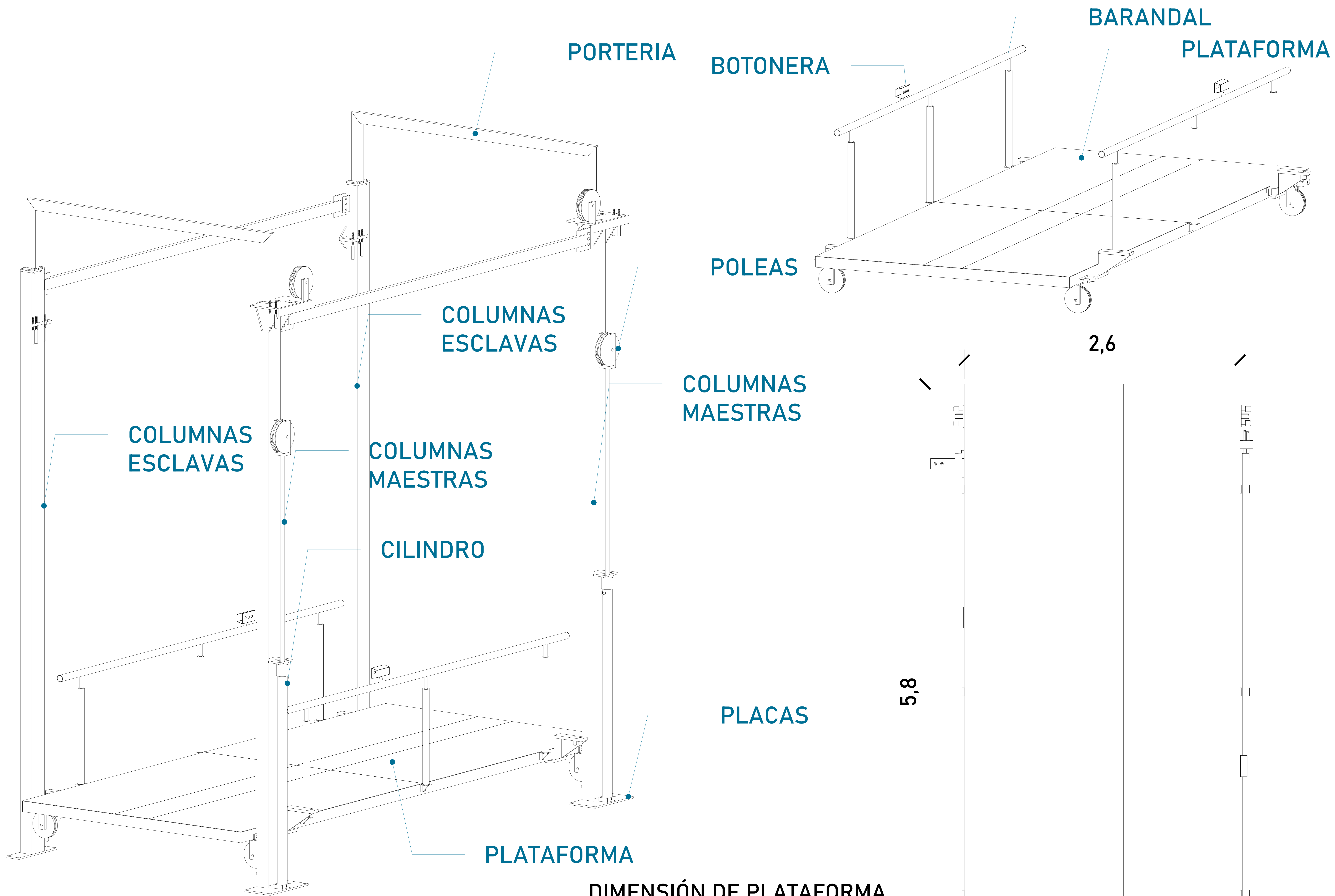

DIMENSIÓN DE PLATAFORMA

Largo	5.80m
Ancho	2.60m

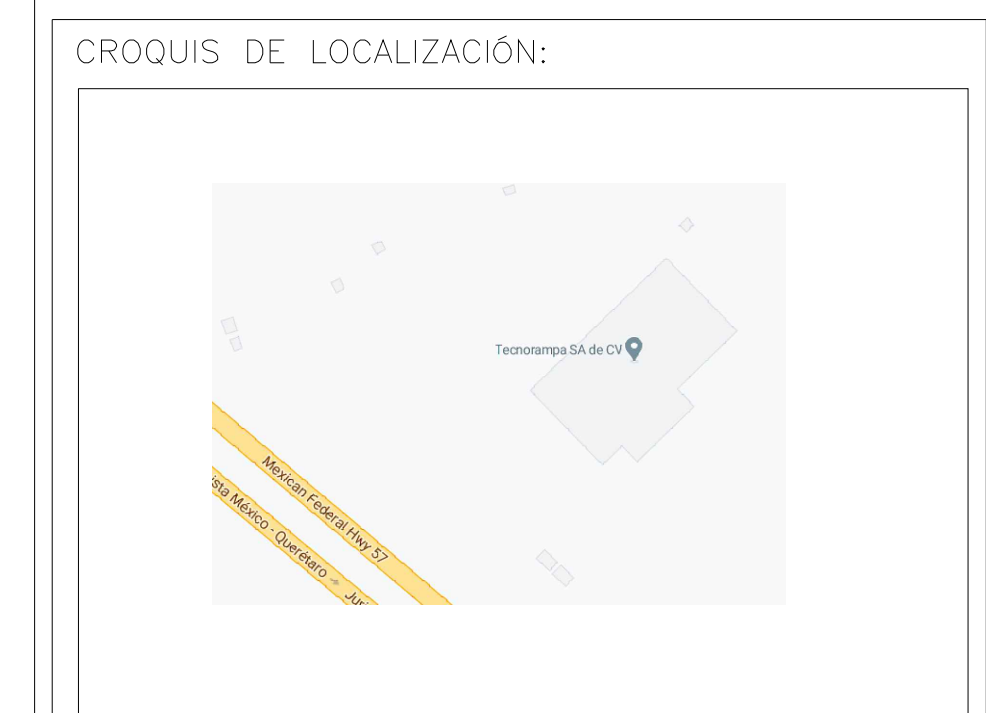
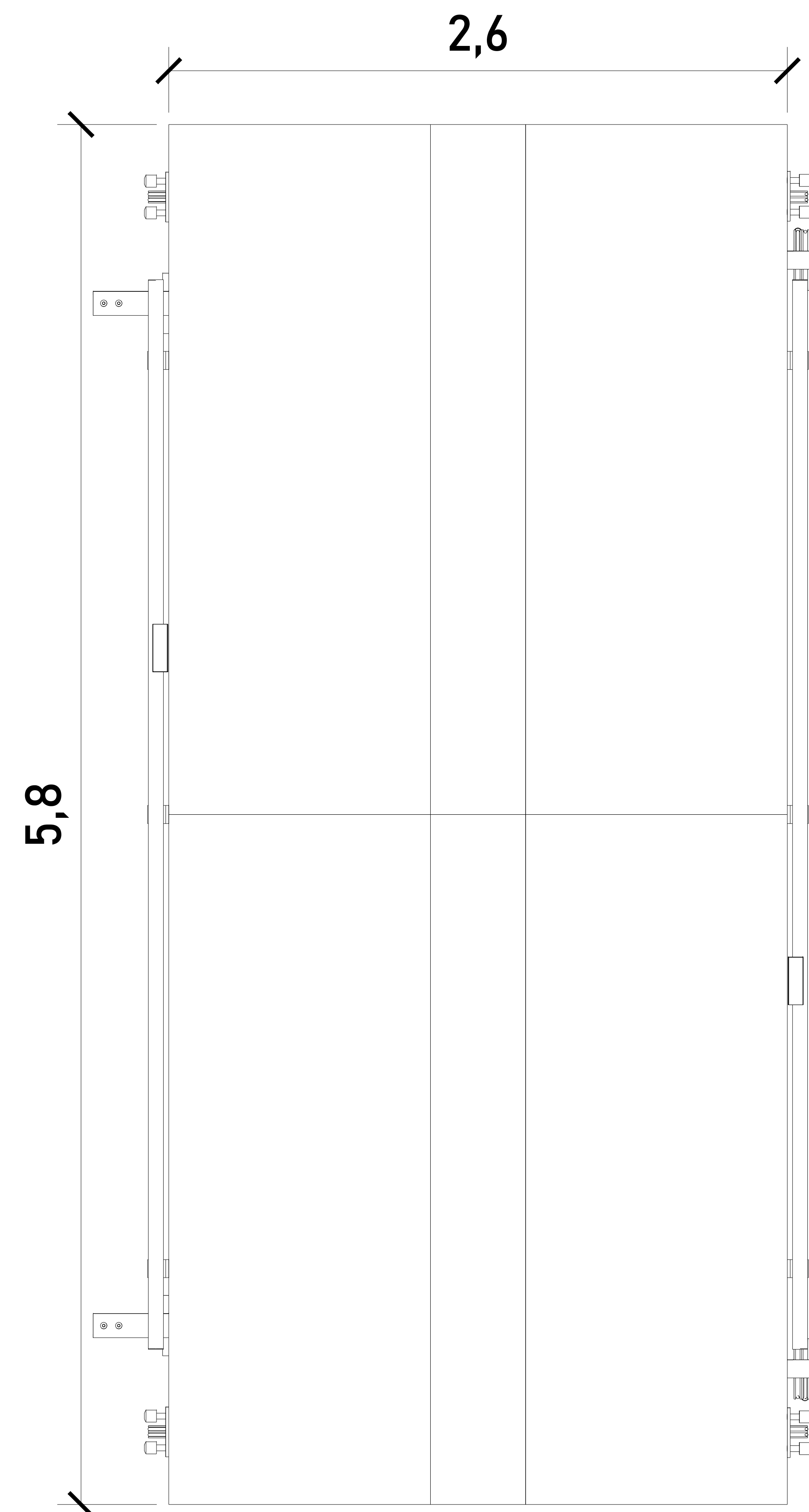

UBICACION:
Carretera Federal México-Querétaro



NOTAS GENERALES

TABLA DE MODIFICACIONES:

NO.	DESCRIPCIÓN	FECHA

EMPRESA: **TecnoRampa**
SOLUCIONES DE TRANSPORTACIÓN Y LOGÍSTICA

RAZÓN SOCIAL: **BANCO VE POR MAS S.A. FIDEICOMISO 326**

VOBO: **ARQ. EVELIN ALVARADO**
FECHA: **28/10/2022** TELEFONO: **AUTOS PLAT**

PLANO: **DESCRIPCIÓN DE PARTES** CLAVE: **A-1**



TABLA DE ACCESOS

Acceso 1	PB-S1



UBICACION:
Carretera Federal México-Querétaro

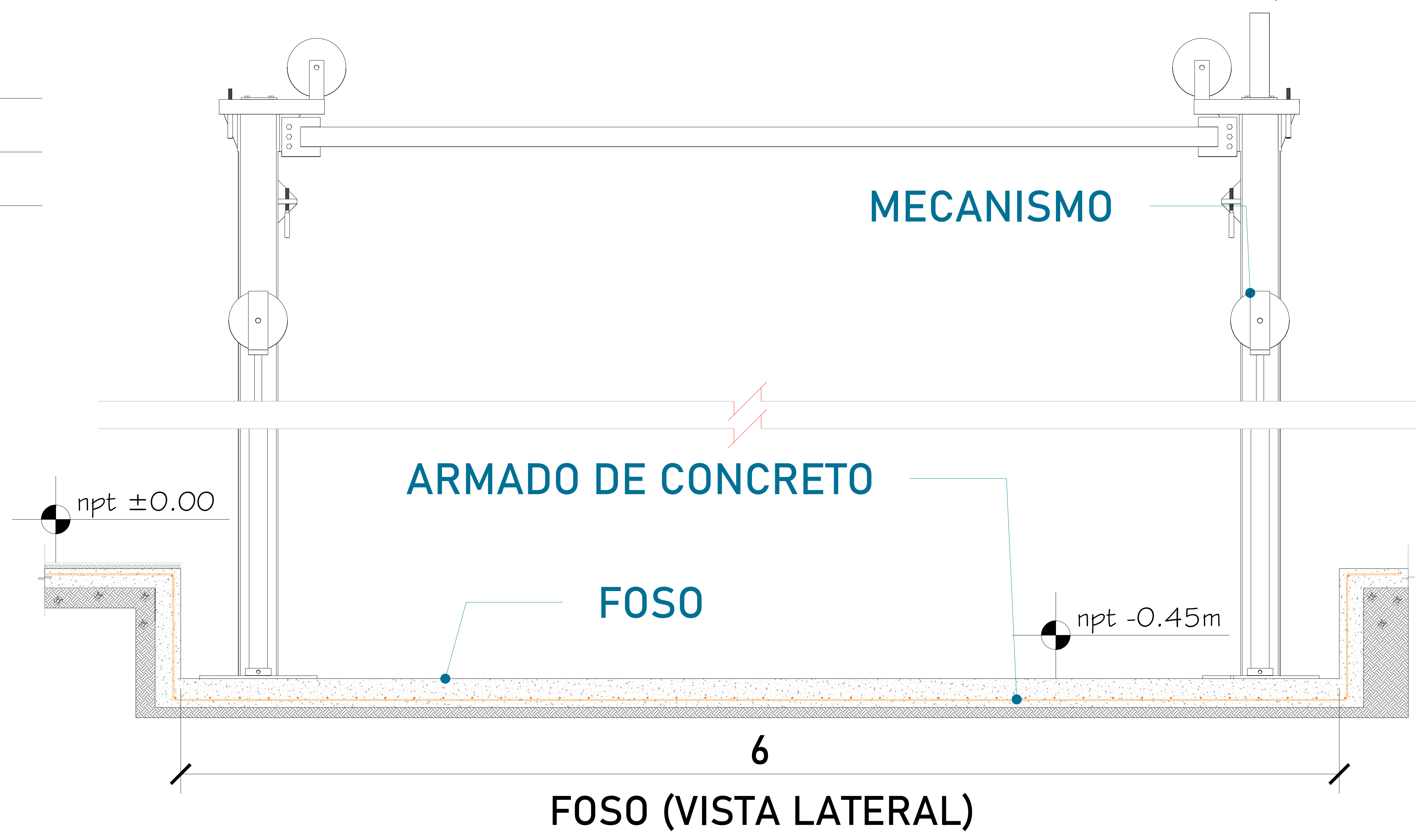
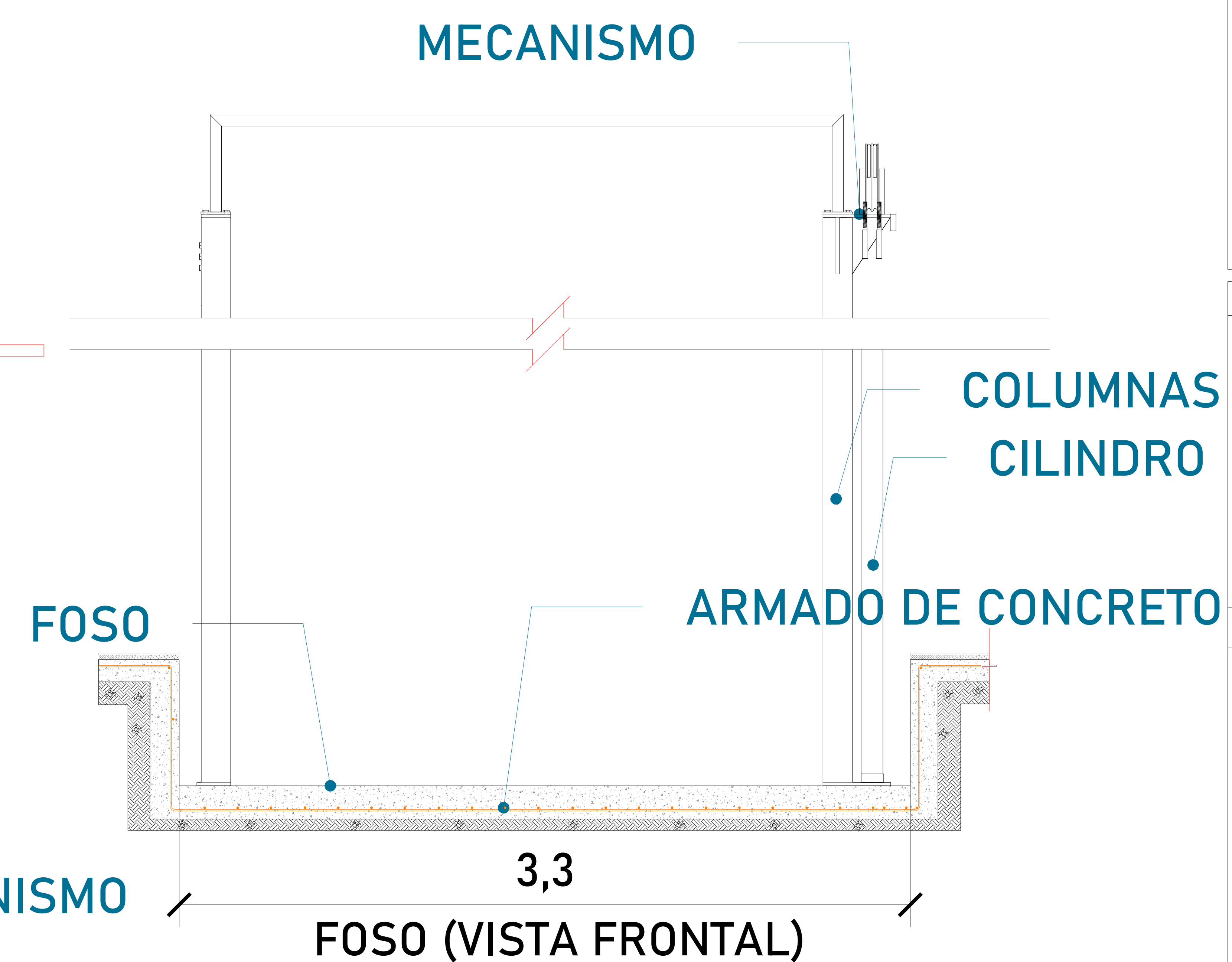
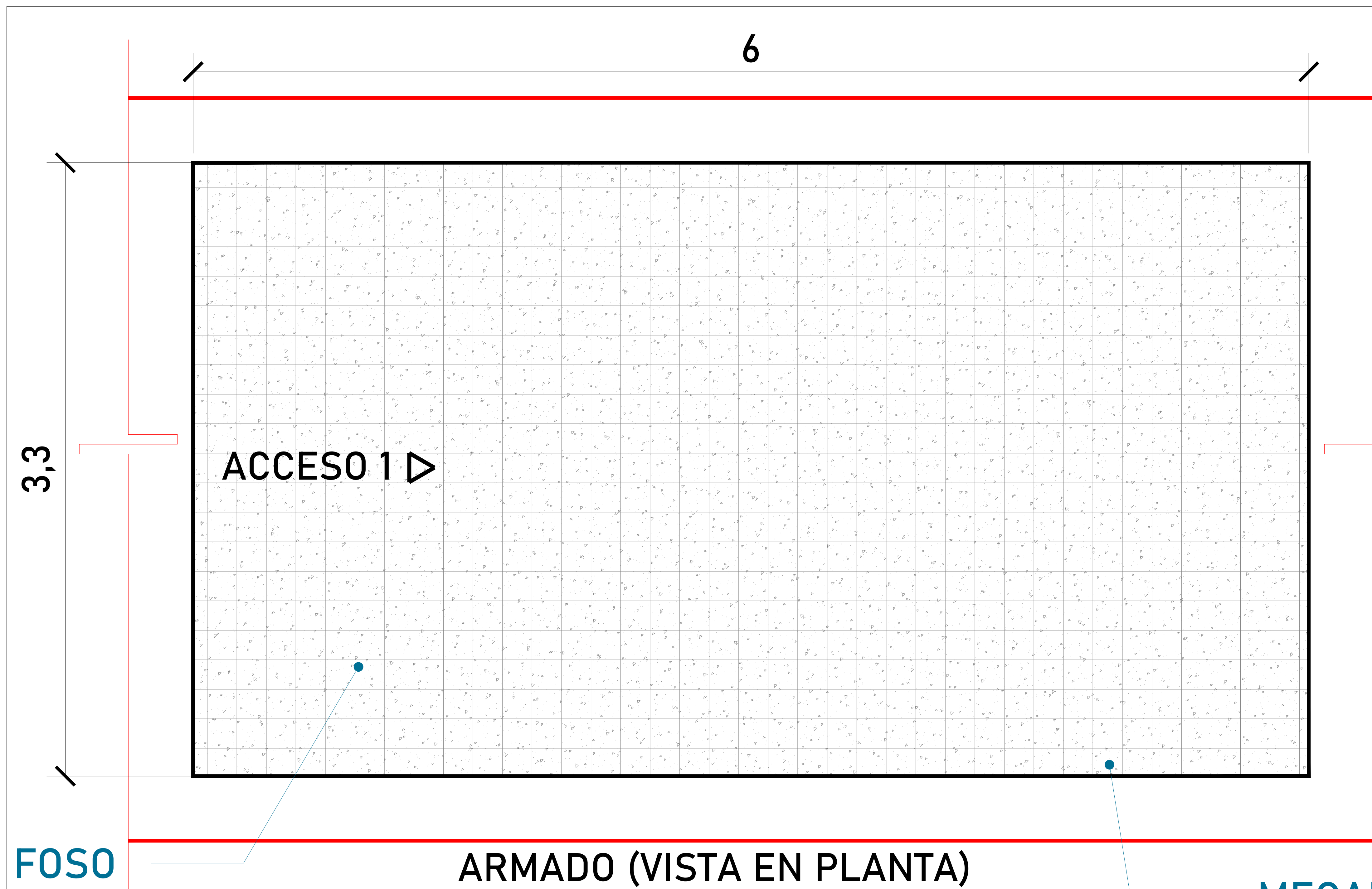

NOTAS GENERALES

TABLA DE MODIFICACIONES:

NO.	DESCRIPCIÓN	FECHA

EMPRESA: **TecnoRampa**
Especialidad en Remediación y Rehabilitación

RAZÓN SOCIAL: **BANCO VE POR MAS S.A. FIDEICOMISO 326**

VOBO: **ARQ. EVELIN ALVARADO**
FECHA: **28/10/2022** ELEVADOR: **AUTOS PLAT**

PLANO: **HUECO PARA EL ELEVADOR** CLAVE: **A-2**

LA ALTURA LIBRE REQUERIDA EN TODA EL ÁREA DEL ELEVADOR ES 5.57M

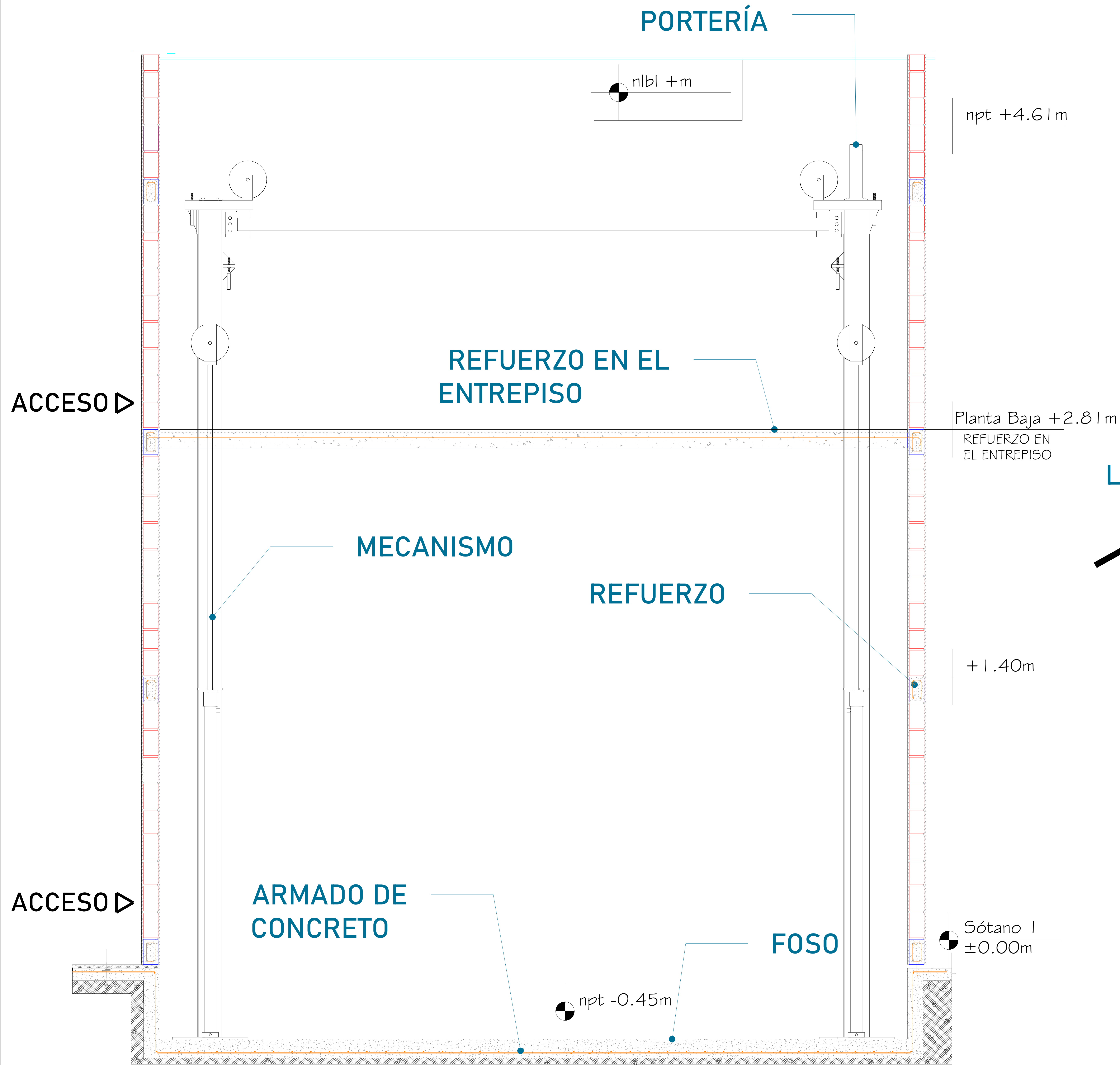

Para la estabilidad del equipo Tecnorampa debiera ser anclado aun cierto numero de refuerzos estos serán de acuerdo al recorrido del equipo y a los distintos niveles que se tengan.

Para anclar se solicita una cadena de concreto ($f'c=250 \text{ kg/cm}^2$) o una viga de acero, ambas minimo de 15 cm.

En la ultima estación nuestras columnas tienen un sobrepaso de 1.80m por lo tanto se solicita un refuerzo a esa altura.

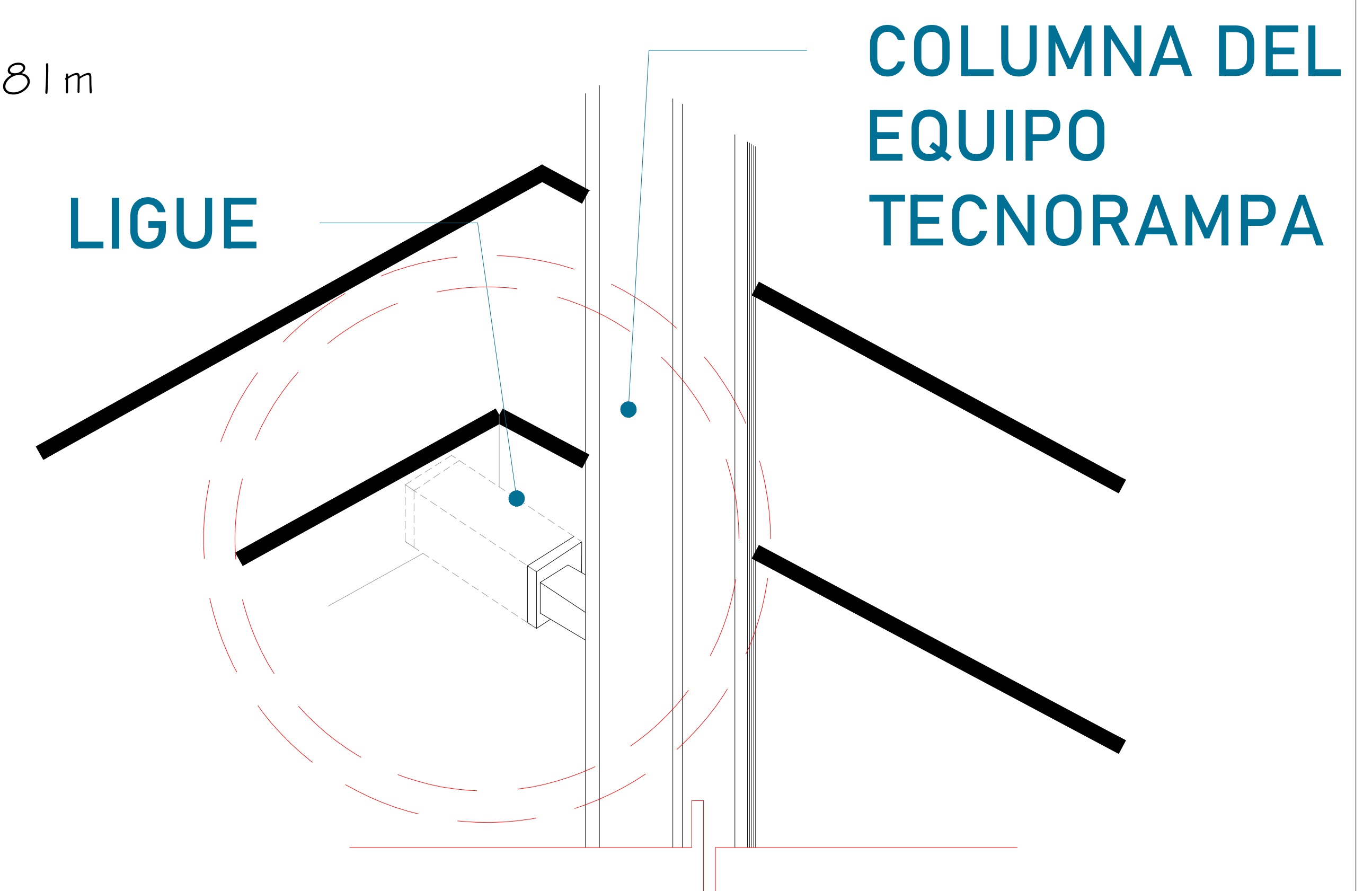

Las columnas del equipo Tecnorampa se ligan a distintas alturas por eso se solicitan los refuerzos, estos son puestos por el cliente.

ALTURA DE COLUMNAS

Foso	0.45m
Recorrido	2.81m
Sobre paso	1.80m
Total	5.06m



UBICACION: Carretera Federal México-Querétaro



NOTAS GENERALES

TABLA DE MODIFICACIONES:

NO.	DESCRIPCIÓN	FECHA

EMPRESA: **TecnoRampa**

RAZÓN SOCIAL: BANCO VE POR MAS S.A. FIDEICOMISO 326

VOBO: ARQ. EVELIN ALVARADO
FECHA: 28/10/2022
ELEVADOR: AUTOS PLAT

PLANO: RECORRIDO DEL ELEVADOR CLAVE: A-3

DESCRIPCIÓN DE UNIDAD HIDRAULICA 10HP	
ALIMENTACION	220 VCA
NUMERO DE FASES	3
AMPERS DE CONSUMO	27
WATSS DE CONSUMO	7.4 KW
TIPO DE ACEITE	ISO 68

TABLA DE CALIBRES	
CALIBRE	DISTANCIA
8 AWG	0-10M
6 AWG	11-15 M
- (CONTEMPLAR CALCULO)	16- EN ADELANTE

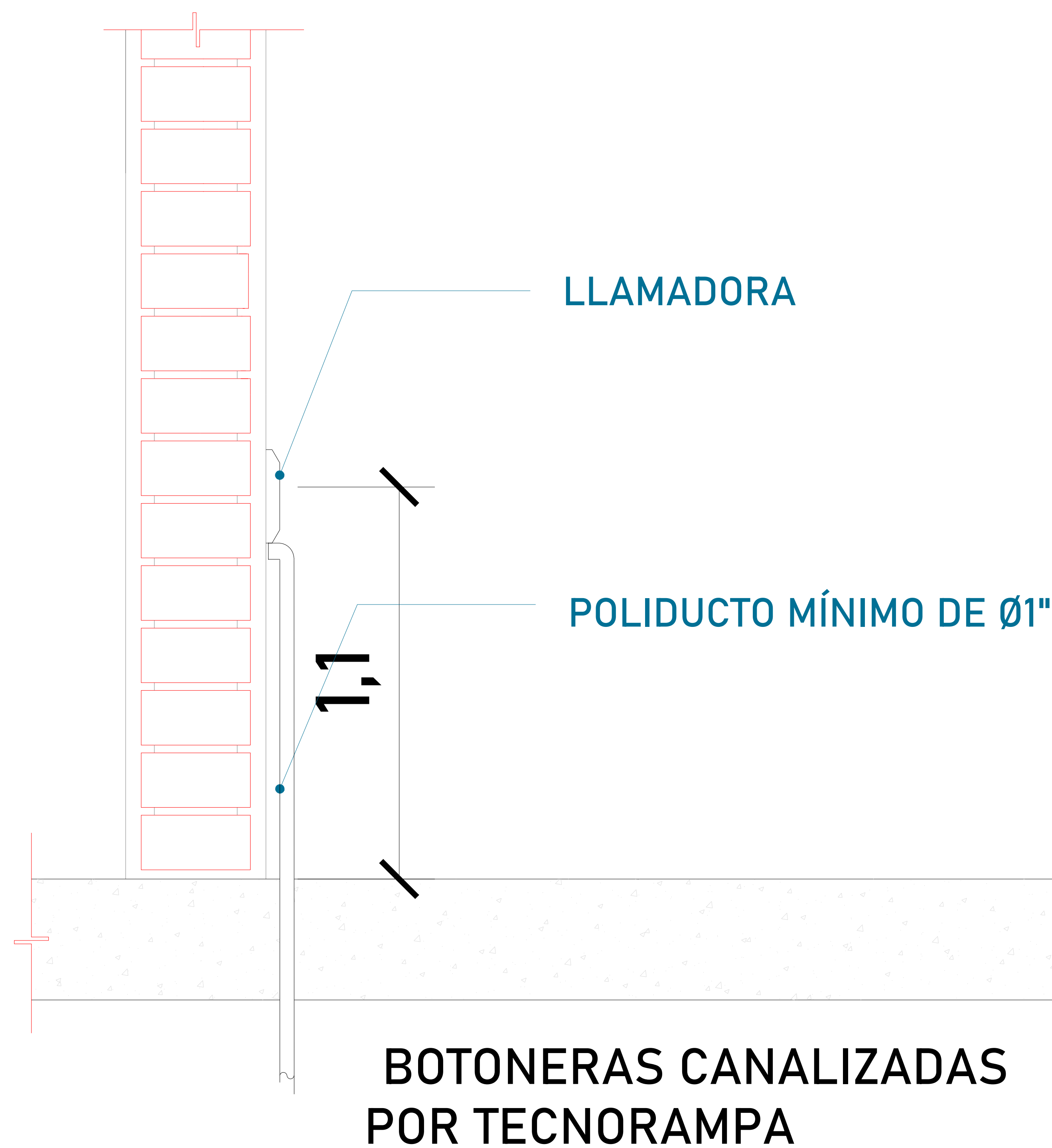

El cliente suministra, instala y energiza centro de carga con alimentación trifásica a 220V, con neutro y tierra física, e interruptor termomagnético de 3 x 50 Amp exclusivo para el elevador, deberá colocarse en el área donde se ubique la unidad hidráulica y control eléctrico proporcionado por TECNORAMPA a no mayor de 5.00m del área del equipo.

Por seguridad no deberá ser manipulado por personal no autorizado

*Al hacer caso omiso de las indicaciones ya dictadas y tenga alguna falla el equipo, Tecnorampa no se hará responsable de estas, además de que el año de garantía no tendría cobertura para estos daños.



UBICACION
Carretera Federal México-Querétaro

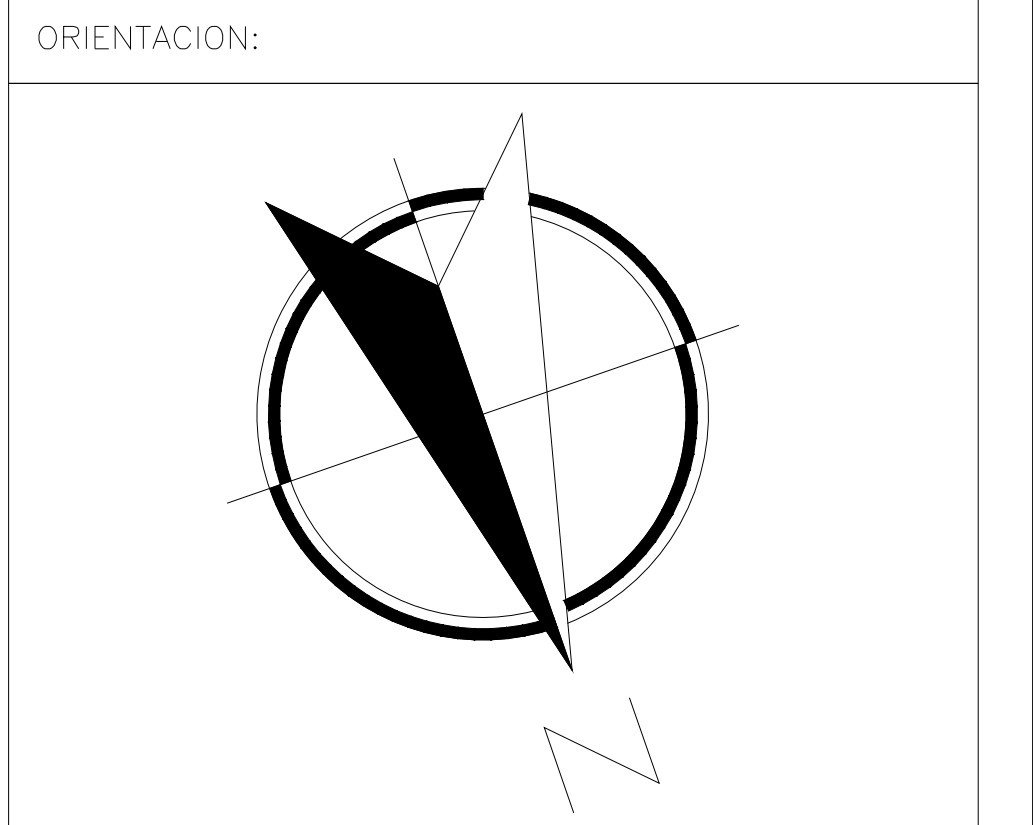

NOTAS GENERALES

TABLA DE MODIFICACIONES:		
NO.	DESCRIPCIÓN	FECHA

EMPRESA: **TecnoRampa**
Elevadores, Escaleras y Ascensores

RAZÓN SOCIAL: **BANCO VE POR MAS S.A. FIDEICOMISO 326**

VOBO: **ARQ. EVELIN ALVARADO**

FECHA: **28/10/2022** ELEVADOR: **AUTOS PLAT**

PLANO: **ALIMENTACIÓN Y BOTONERAS** CLAVE: **A-4**

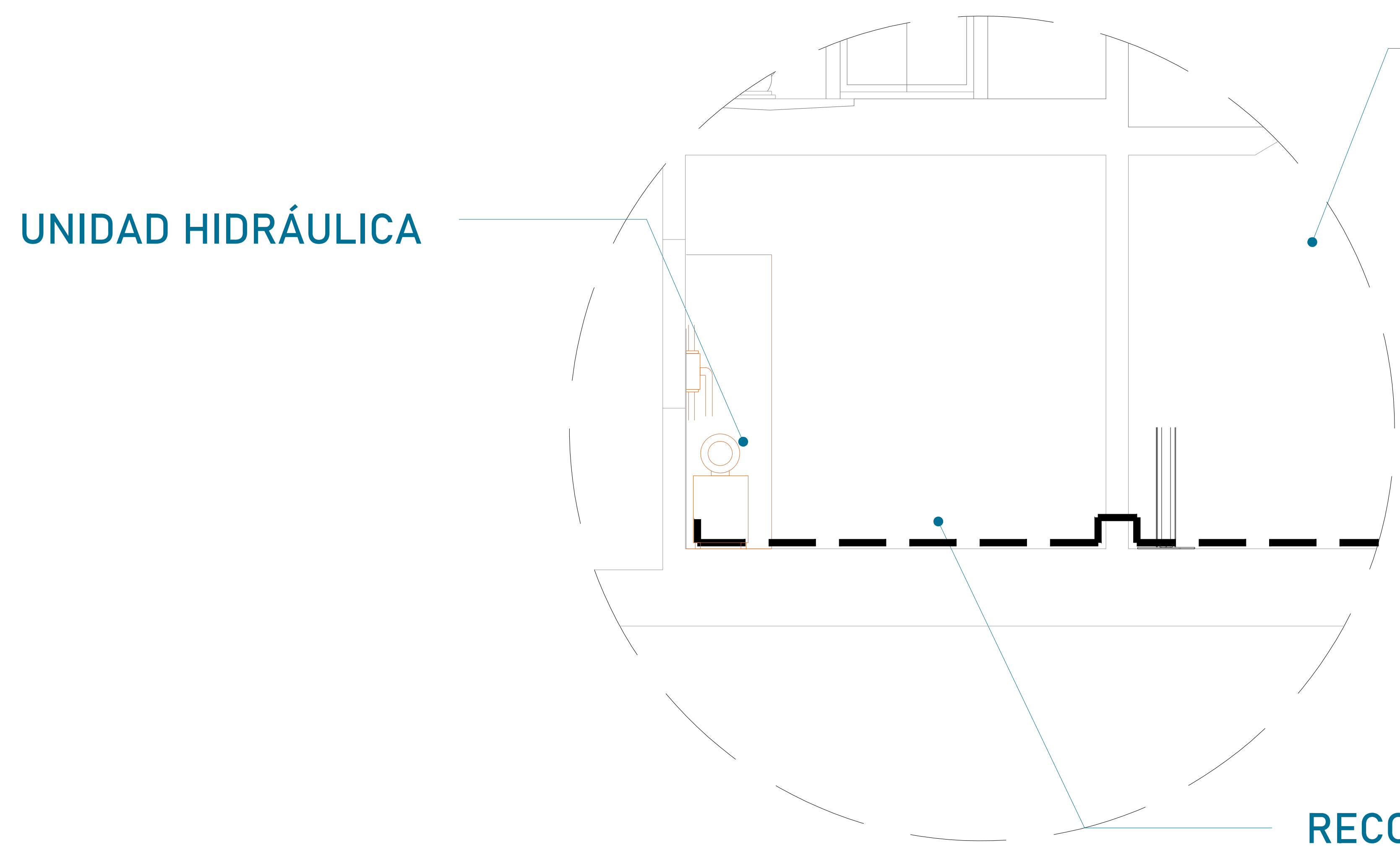

EQUIPO TECNORAMPA

UNIDAD HIDRÁULICA

El tubing que es la conexión del mecanismo del elevador a la Unidad Hidráulica, donde pasa el aceite. No tiene que tener una distancia máxima de 5.00m lineales.

RECORRIDO DE TUBING

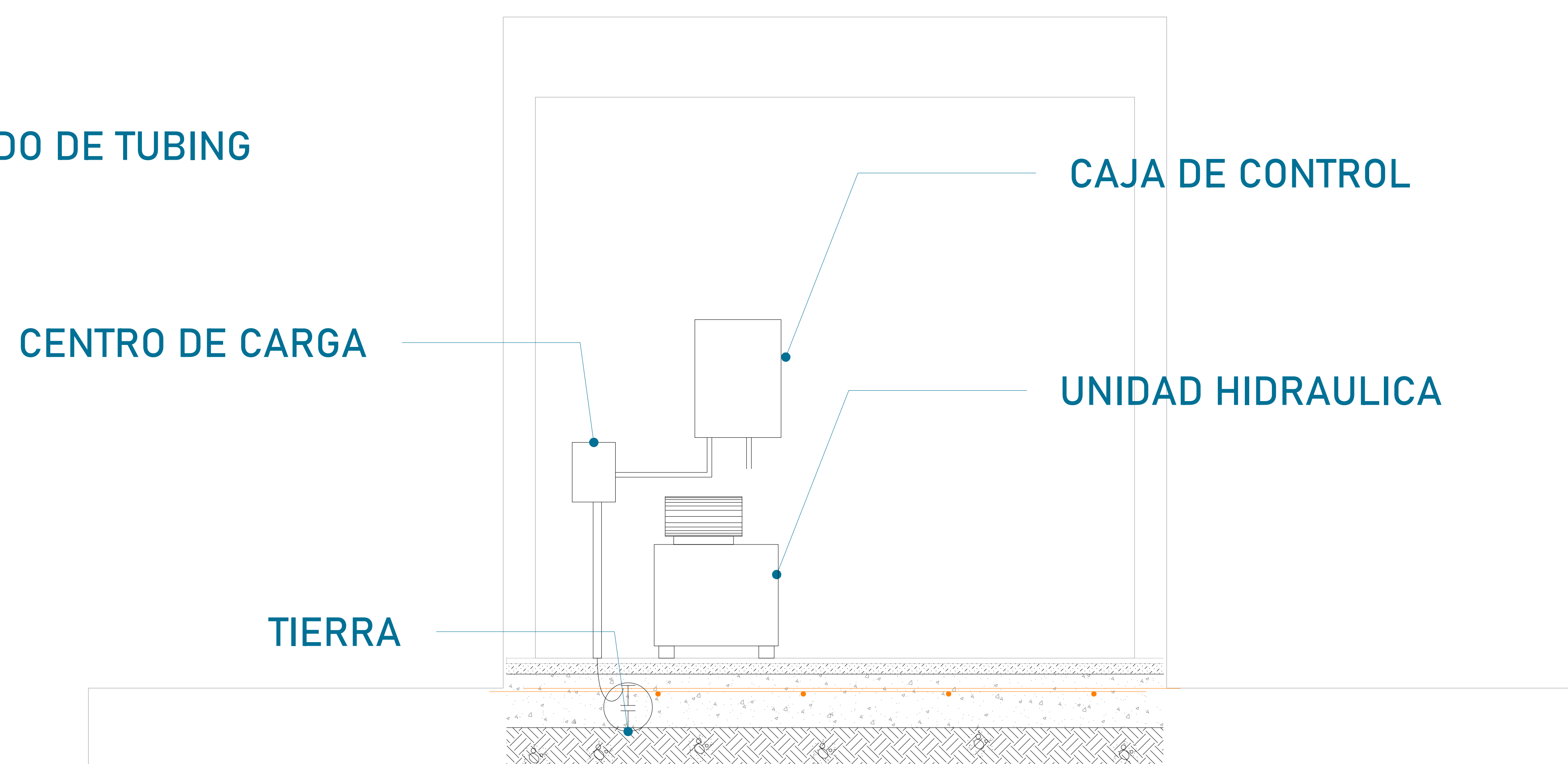

CENTRO DE CARGA

TIERRA

CAJA DE CONTROL

UNIDAD HIDRAULICA

Para la alimentación del equipo se requiere una Unidad Hidráulica se solicita que este motor este lo mas cerca posible del equipo, por lo tanto se solicita al cliente tener un ducto de 3" para poder pasar ahí el tubing y los cables para la botoneras

La imagen es solamente ilustrativa.

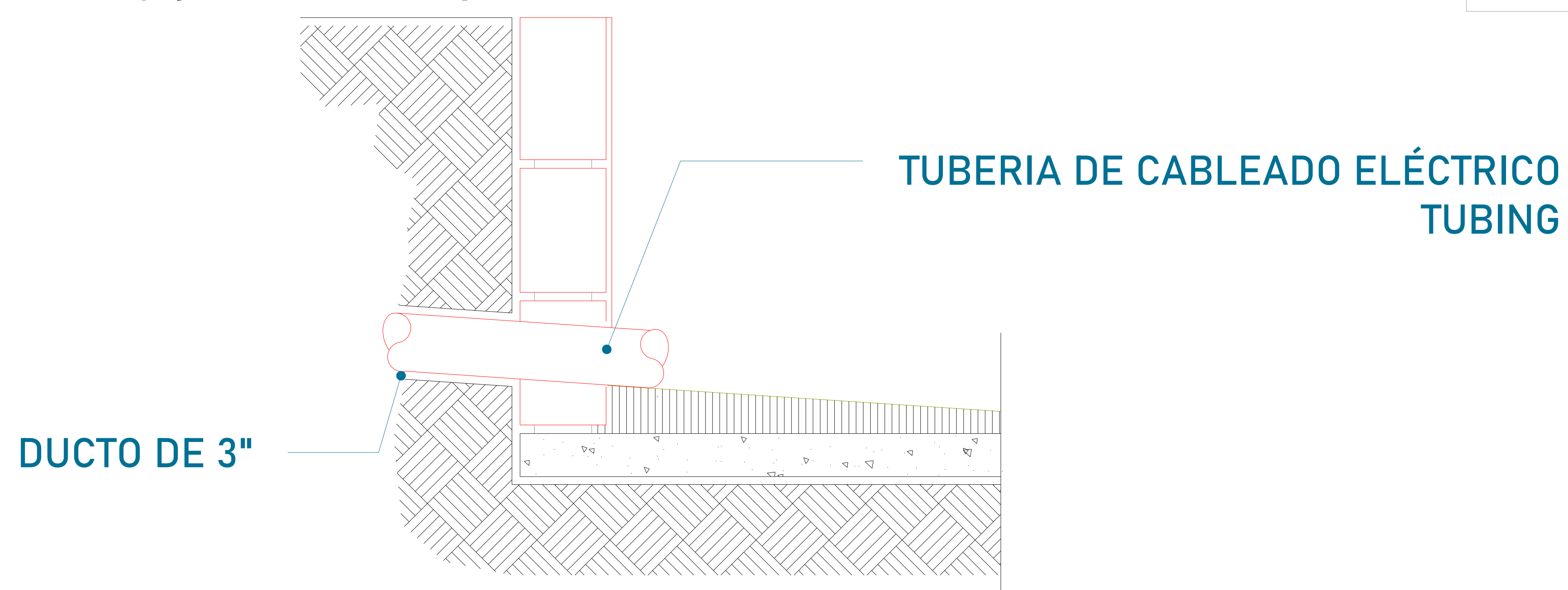

DUCTO DE 3"

TUBERIA DE CABLEADO ELÉCTRICO
TUBING

CROQUIS DE LOCALIZACIÓN:

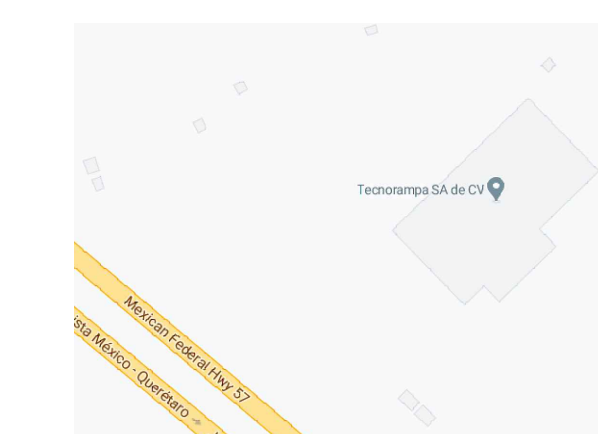

UBICACION

Carretera Federal México-Querétaro

ORIENTACION:

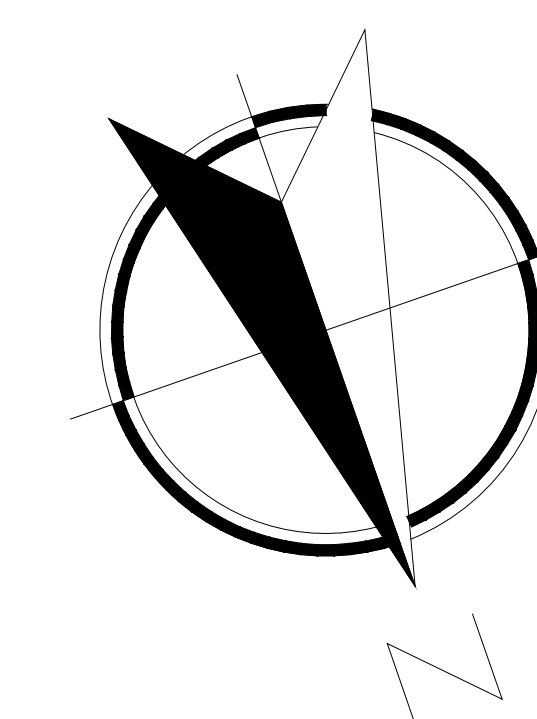

NOTAS GENERALES

TABLA DE MODIFICACIONES:

NO.	DESCRIPCIÓN	FECHA

EMPRESA: **TecnoRampa**
ELEVADORES Y ESCALERAS

RAZÓN SOCIAL: **BANCO VE POR MAS S.A. FIDEICOMISO 326**

VOBO: **ARO. EVELIN ALVARADO**
FECHA: **28/10/2022** ELEVADOR: **AUTOS PLAY**

PLANO: **DUCTO Y UNIDAD HIDRÁULICA** CLAVE: **A-5**

PRECAUCIONES

No operar el elevador cuando exista fuga de fluido hidráulico.

Respetar las indicaciones sin sobrepasar su capacidad de peso 3500kg.

No operar el equipo, sin antes haber sido entregado por un personal asignado de la empresa Tecnorampa.

No utilizar el elevador en casos de incendio.

No operar el elevador en caso de que los cables de acero se encuentren deshilados.

REQUISITOS DE INSTALACION

- 1.- El foso estará en óptimas condiciones
 - a) No encharcamientos
 - b) No objetos ni materiales dentro
 - c) Acceso libre al área de instalación
- 2.- Se necesita energía a 220V, para conectar una maquina de soldar a 2 fases, capacidad de consumo de 60 Amp
*En dado caso de no contar con la alimentación, contacte a su vendedor para dar solución.
- 3.- La obra civil (foso y refuerzos) debera estar lista en la fecha programada de su instalación.
- 4.- Considerar el espacio de accesos en sitio para ingresar con el equipo al lugar de instalación.

CROQUIS DE LOCALIZACIÓN:

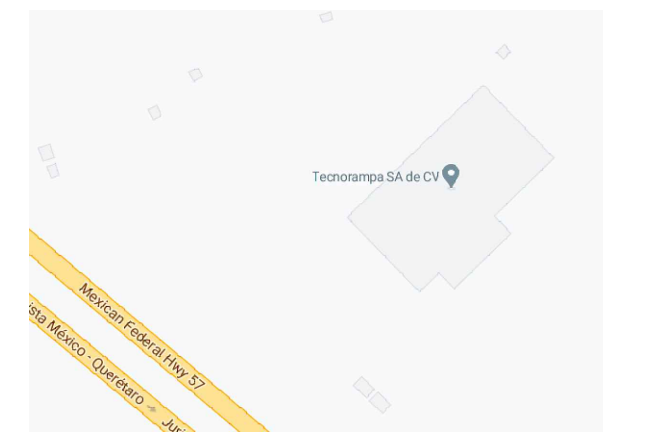

UBICACION:

Carretera Federal México-Querétaro

ORIENTACION:

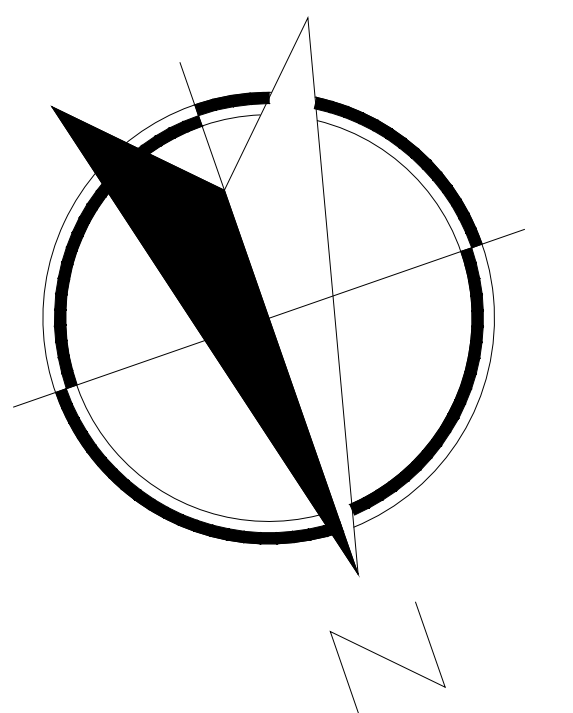

NOTAS GENERALES

TABLA DE MODIFICACIONES:

NO.	DESCRIPCION	FECHA

EMPRESA: **TecnoRampa**
Elevadores, Escaleras y Accesorios

RAZÓN SOCIAL: **BANCO VE POR MAS S.A. FIDEICOMISO 326**

VOBO: **ARO. EVELIN ALVARADO**
FECHA: **28/10/2022** ELEVADOR: **AUTOS PLAY**

PLANO: **COMPLEMENTOS** CLAVE: **A-6**