

DIRECCION: AUTOPISTA
MEXICO-QUERETARO KM
175+494 COLONIA EL SAUZ
BAJO

TEL: 01 427 272 40 41

DESCRIPCIÓN DEL EQUIPO:

ELEVADOR AUTOS PLATAFORMA

CARGA 3500 KG

UH: 10 HP

RECORRIDO: 2.90 M

ESTACIONES: 2

VENDEDOR: LIC. LUIS FRANCISCO VILLA E.

RAZON SOCIAL: SALOMÓN MICHAN CHOMER

NO. DE CLIENTE: 14004 - 23739

FECHA: 01/11/2023

FIRMA DE CONFORMIDAD DEL CLIENTE:

TIPO DE ALIMENTACION

TRIFASICA 220 VAC
TUBERIA - GRUESA
BOTONERA: CANALIZADA POR TECNORAMPA

CONDICIONES DE ENVIO DEL EQUIPO

PLATAFORMA: ARMADA

COLUMNAS: COMPLETAS

DIMENSIONES DE VANO:

COMPLEMENTOS

- ACCESO POR RAMPA A SEMISÓTANO
- 08:00 A.M. A 06:00 P.M.
- 1 GUILLOTINA
- 1 ACCESO
- 1 TRAVESAÑO INTERMEDIO EN BARANDAL
- BOTONERA DE LLAMADO SE COLOCARÁ EN MURO A 2.50 M DEL ACCESO A LA PLATAFORMA
- FOSO DE 45CM

COLOR DEL EQUIPO

PLATAFORMA: GRIS

COLUMNAS: GRIS

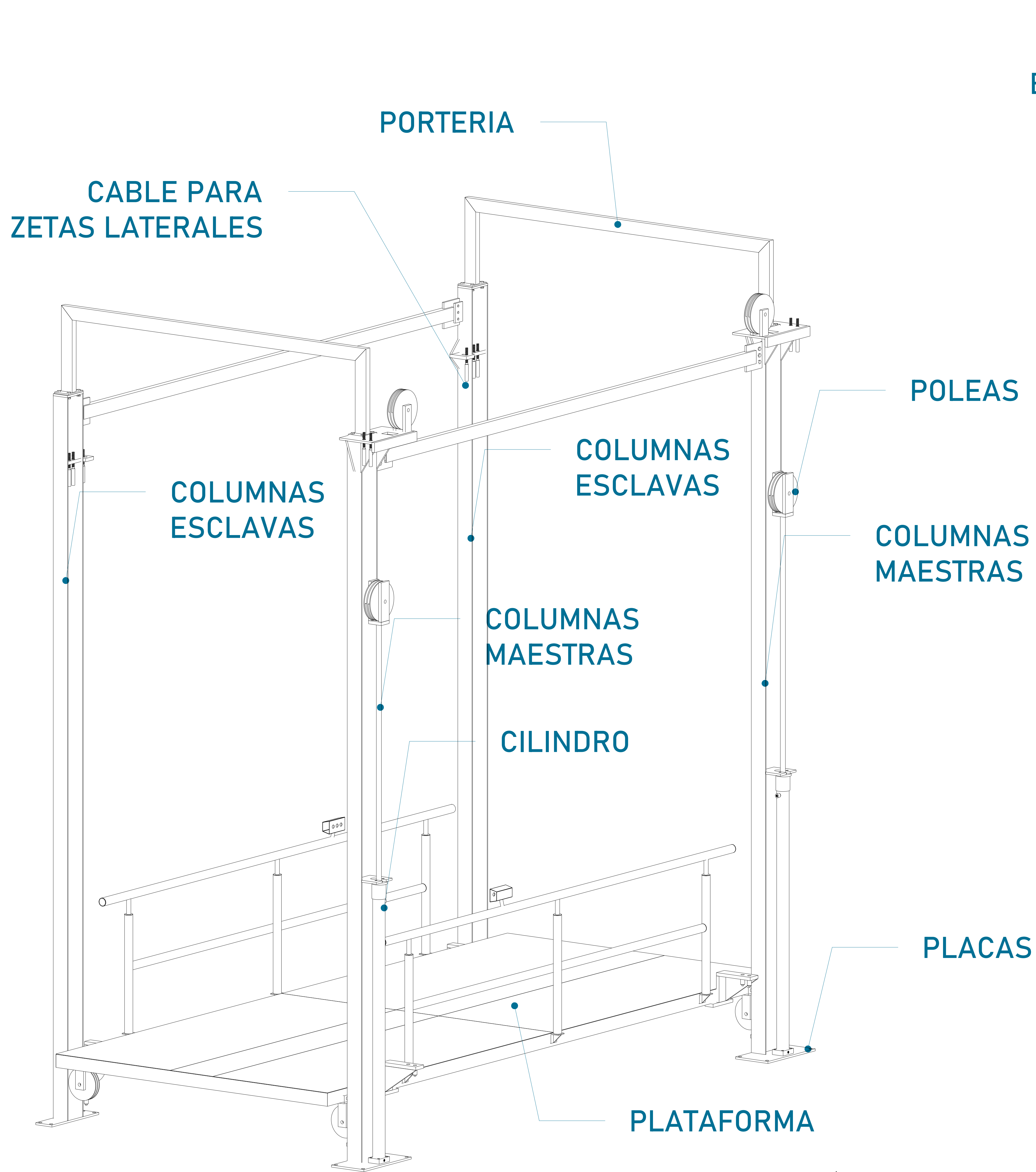

DIMENSIÓN DE PLATAFORMA

Largo	5.80m
Ancho	2.46m

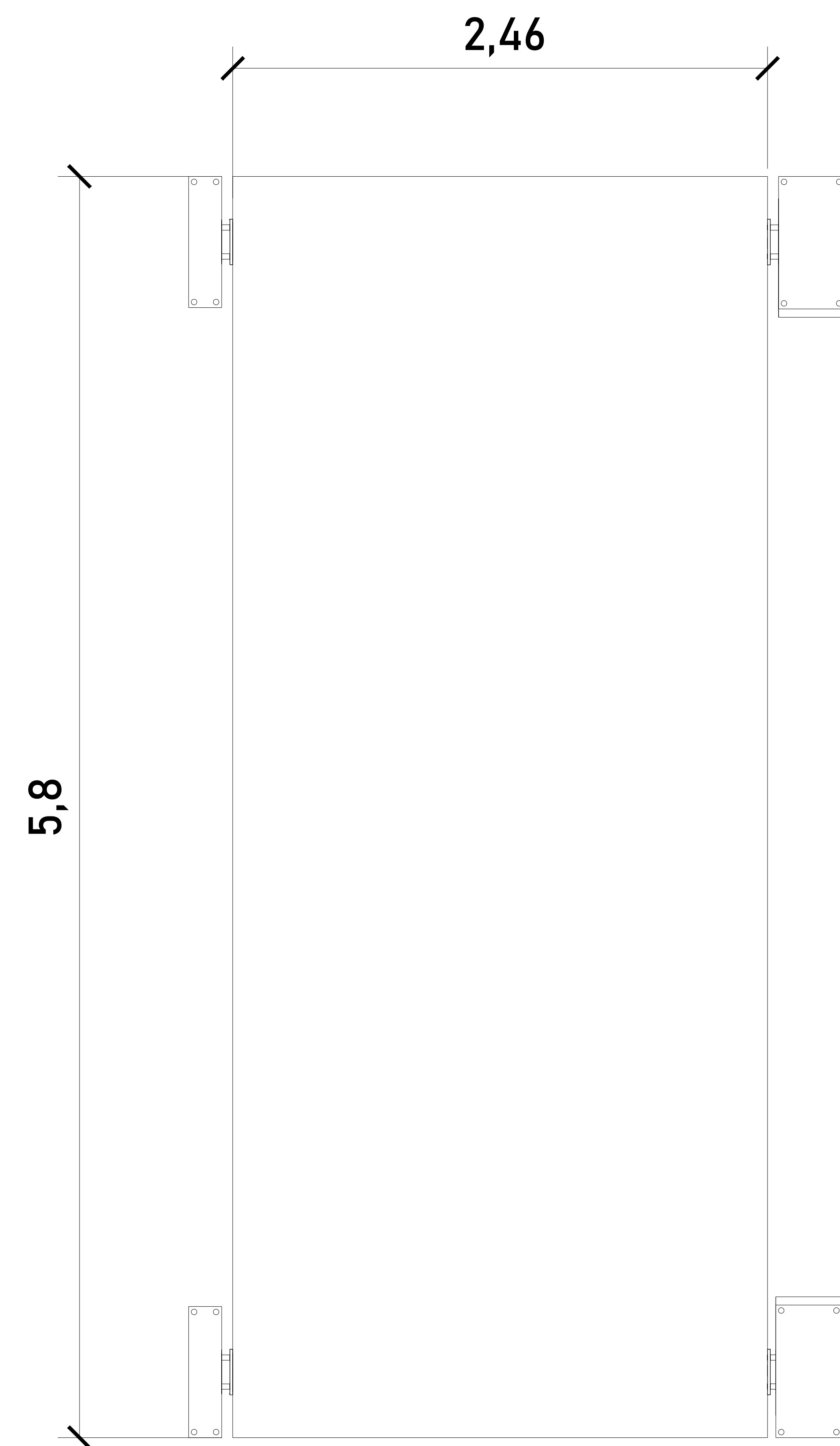
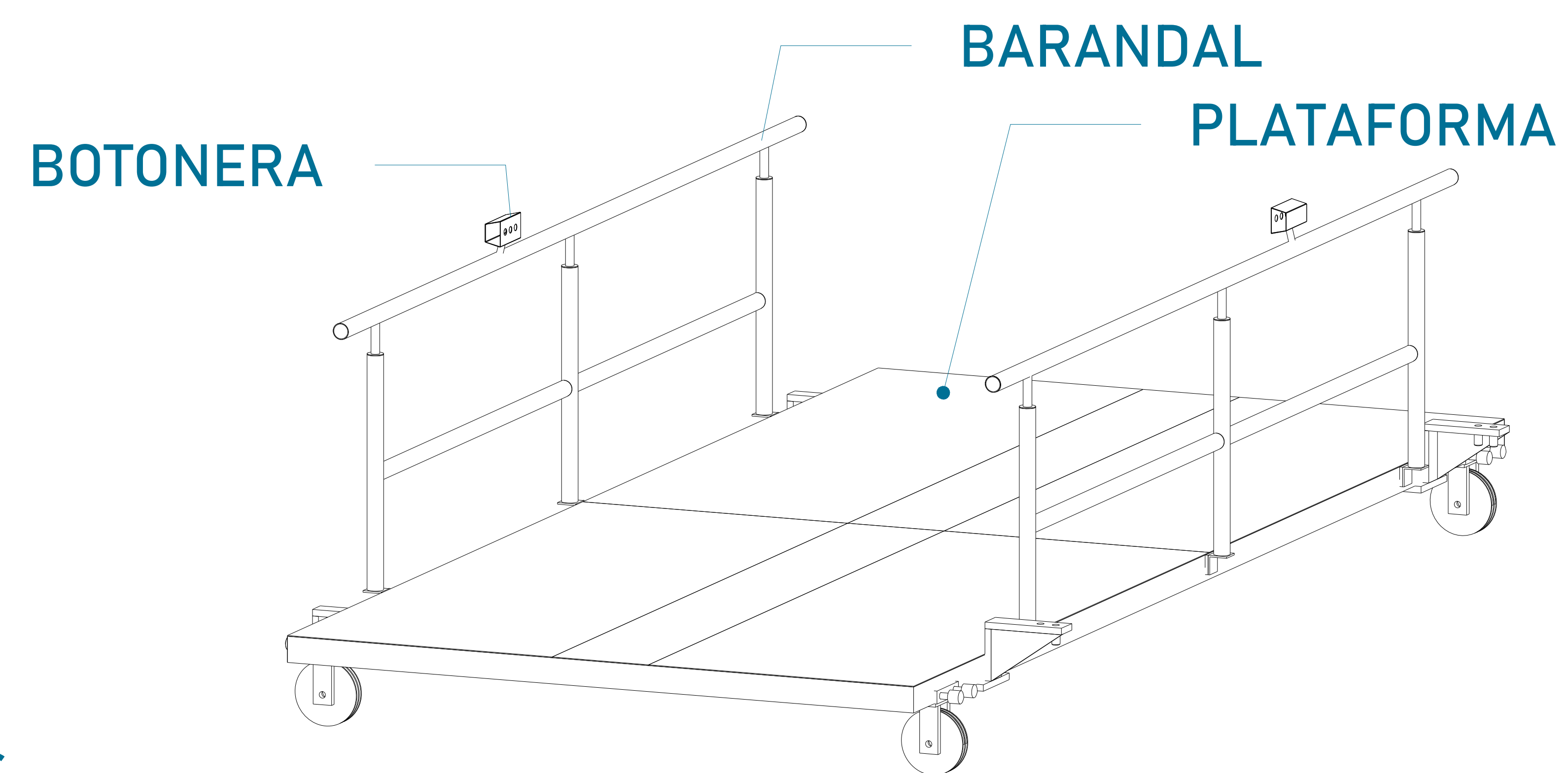

UBICACION
Carretera Federal México-Querétaro

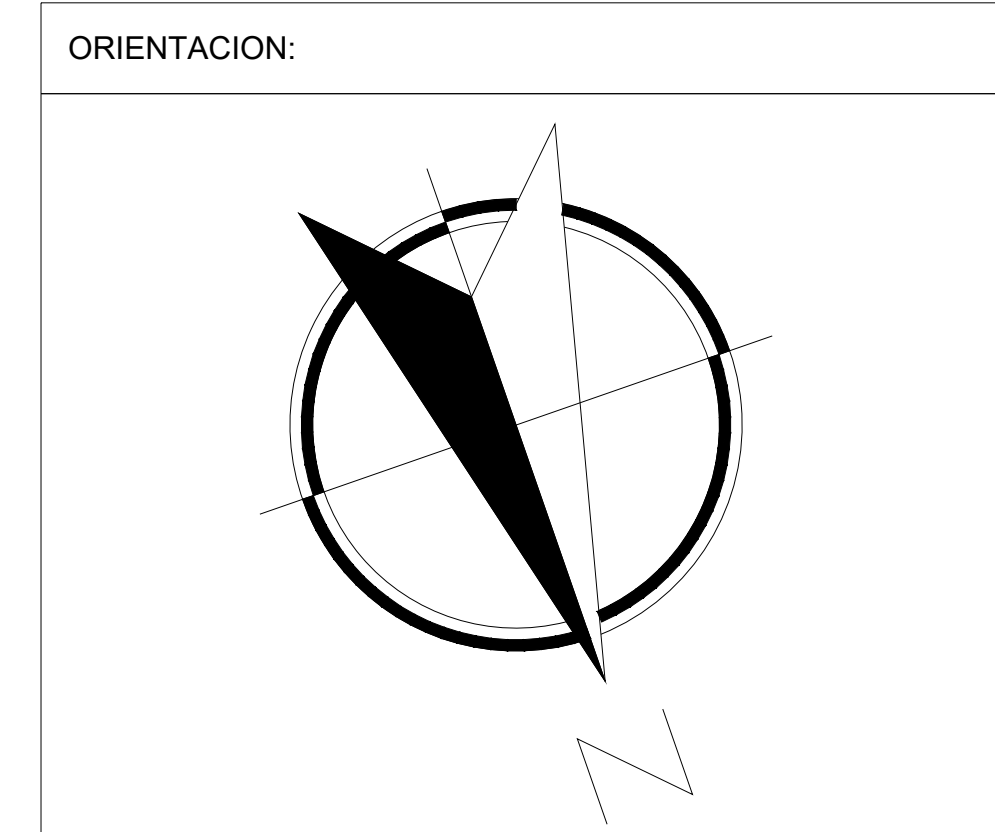

NOTAS GENERALES

TABLA DE MODIFICACIONES:

NO.	DESCRIPCIÓN	FECHA
0	LIBERACIÓN DE GUÍA MECÁNICA	01/11/2023

EMPRESA: **TecnoRampa**
Empresa en Tecnología y Seguridad

RAZÓN SOCIAL: SALOMÓN MICHÁN CHOMER

VOBO: VENDEDOR: LIC. LUIS FRANCISCO VILLA E.
 FECHA: 01/11/2023 ELEVADOR: PLATAFORMA

PLANO: DESCRIPCIÓN DE PARTES CLAVE: **A-1**

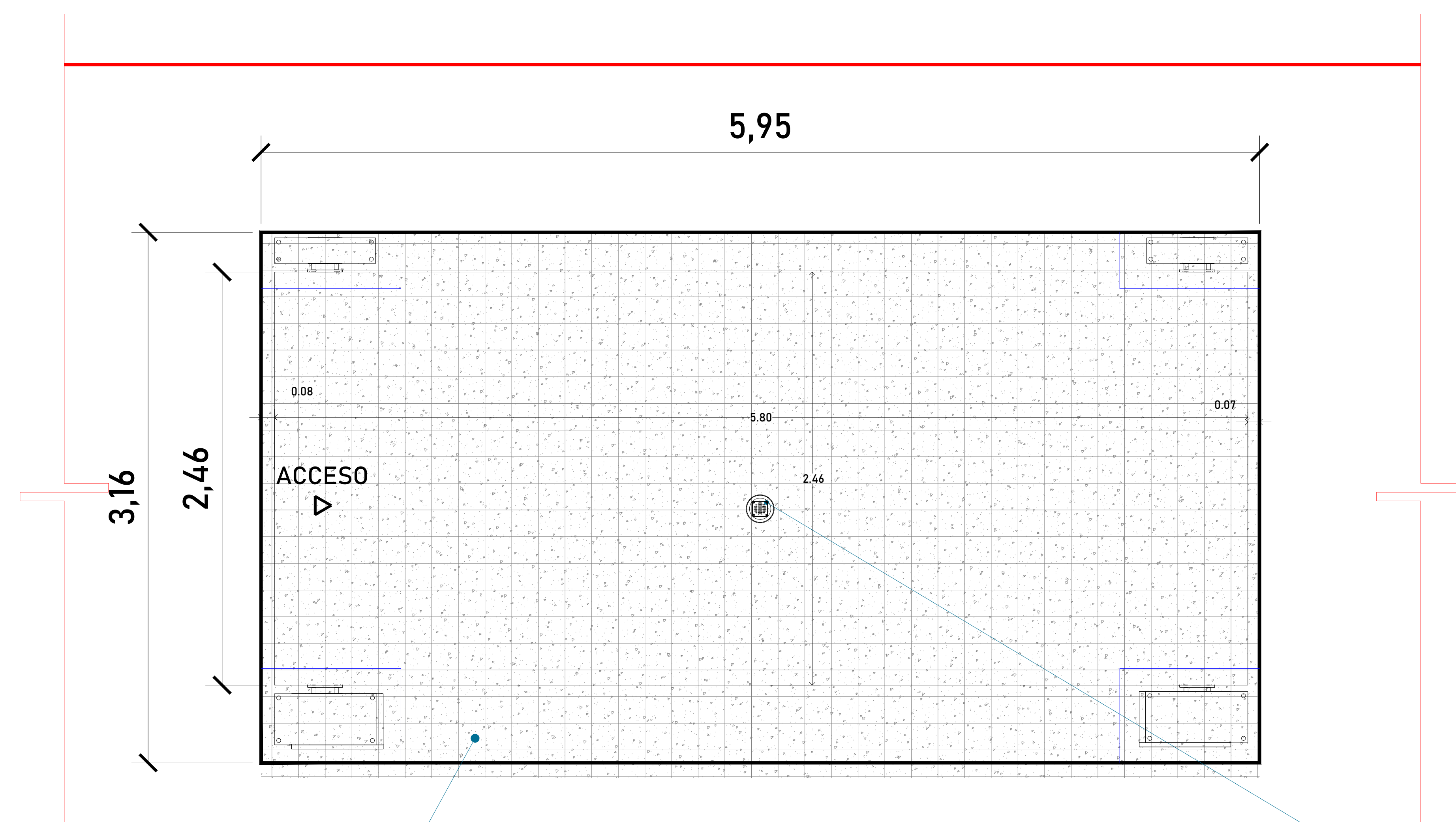

FOSO ARMADO (VISTA EN PLANTA)

Por motivos de seguridad ante posibles acumulaciones de agua se recomienda la instalación de una salida de drenaje (coladera)

Las dimensiones del área para el elevador en este caso de 3.16m x 5.95m deberá de ser el mismo en todas las estaciones que tenga el sitio.

En este caso se tienen en acceso y parte posterior 8 y 7 cm respectivamente del holgura entre plataforma y foso por lo que se recomienda tener los muros, traveses y elementos estructurales bien plomeados en ambas estaciones para la correcta instalación y funcionamiento del equipo de Tecnorampa

Dados de concreto con una resistencia de $f'c=250\text{kg/cm}^2$

FIRME DE CONCRETO

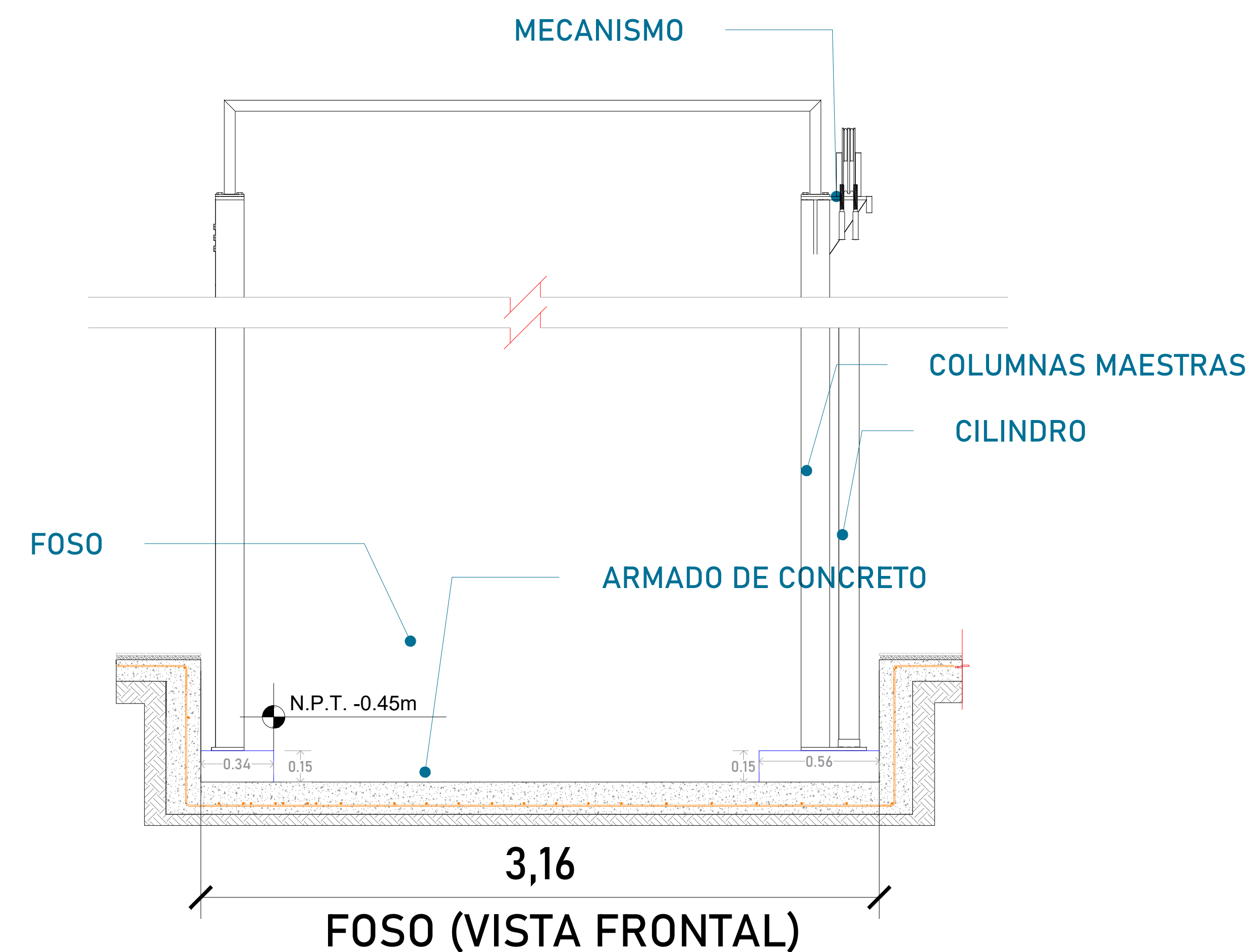

ALTURA DE COLUMNAS	
Foso	0.45m
Recorrido	2.90m
Sobre paso	1.80m
Total	5.15 m

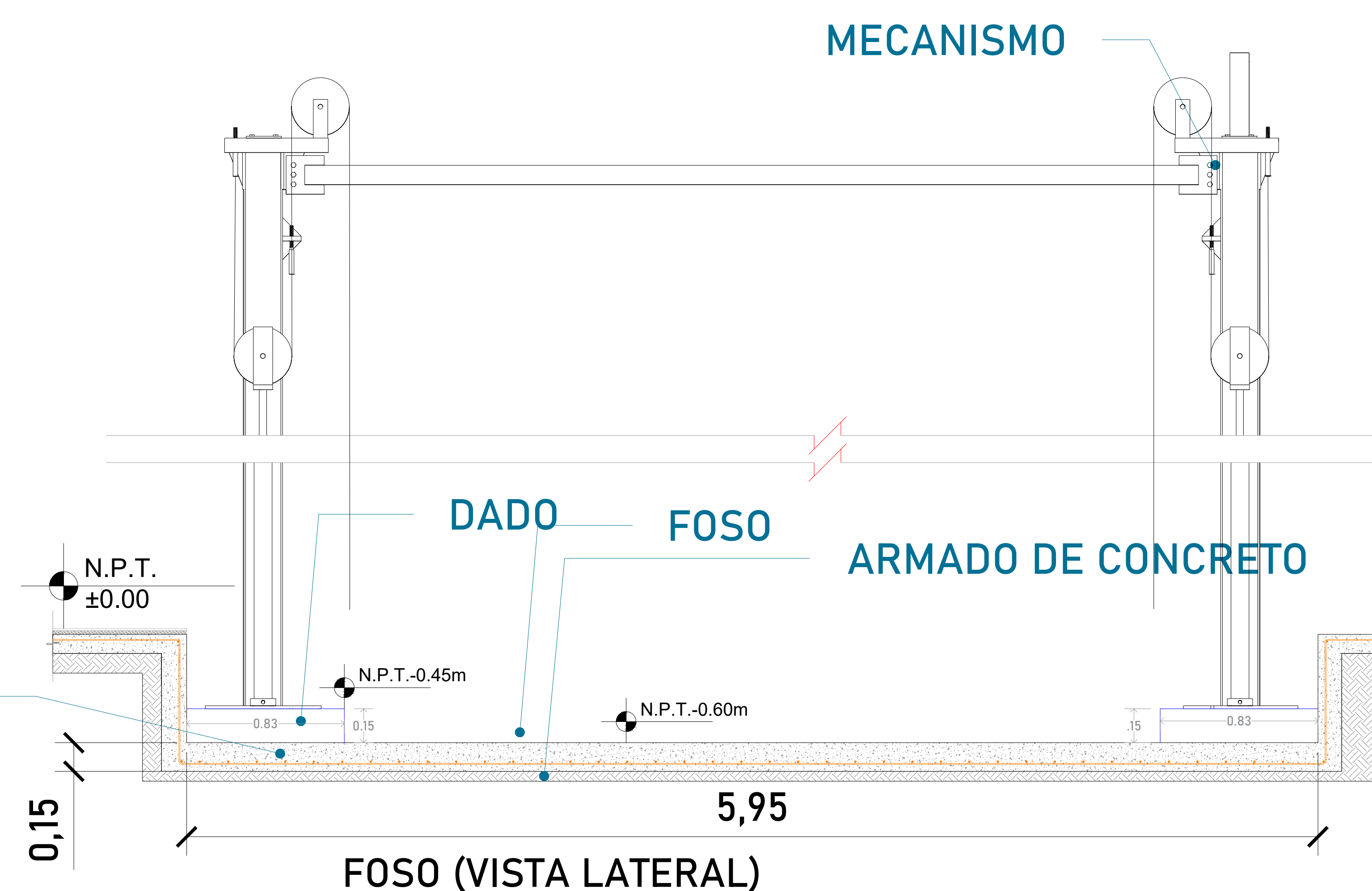

CROQUIS DE LOCALIZACIÓN:

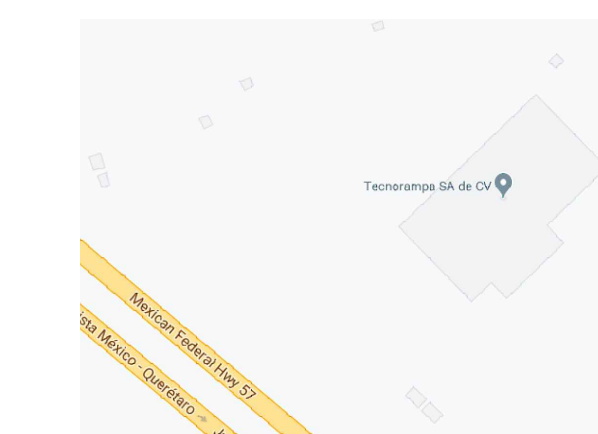

UBICACION
Carretera Federal México-Querétaro

ORIENTACION:

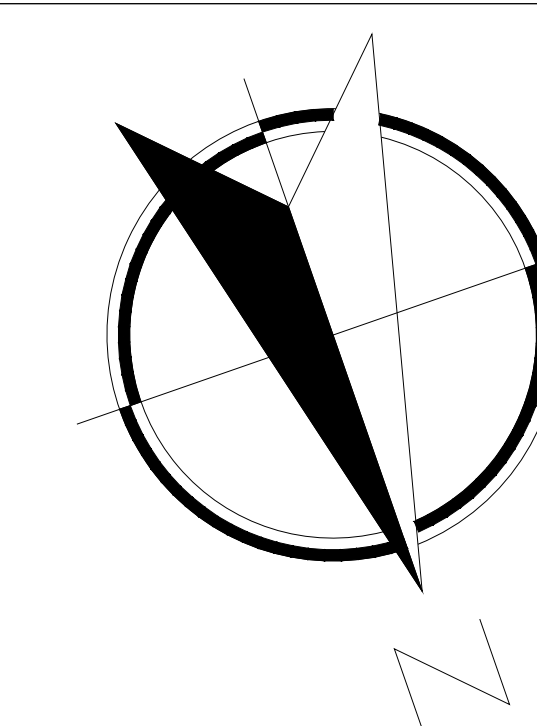

NOTAS GENERALES

TABLA DE MODIFICACIONES:

NO.	DESCRIPCION	FECHA
0	LIBERACION DE GUIA MECANICA	01/11/2023

EMPRESA: **TecnoRampa**
Ingeniería en Tecnología y Construcción

RAZÓN SOCIAL: SALOMÓN MICHÁN CHOMER

VOBO: VENDEDOR: LIC. LUIS FRANCISCO VILLA E.

FECHA: 01/11/2023 ELEVADOR: PLATAFORMA

PLANO: HUECO PARA EL ELEVADOR CLAVE: A-2

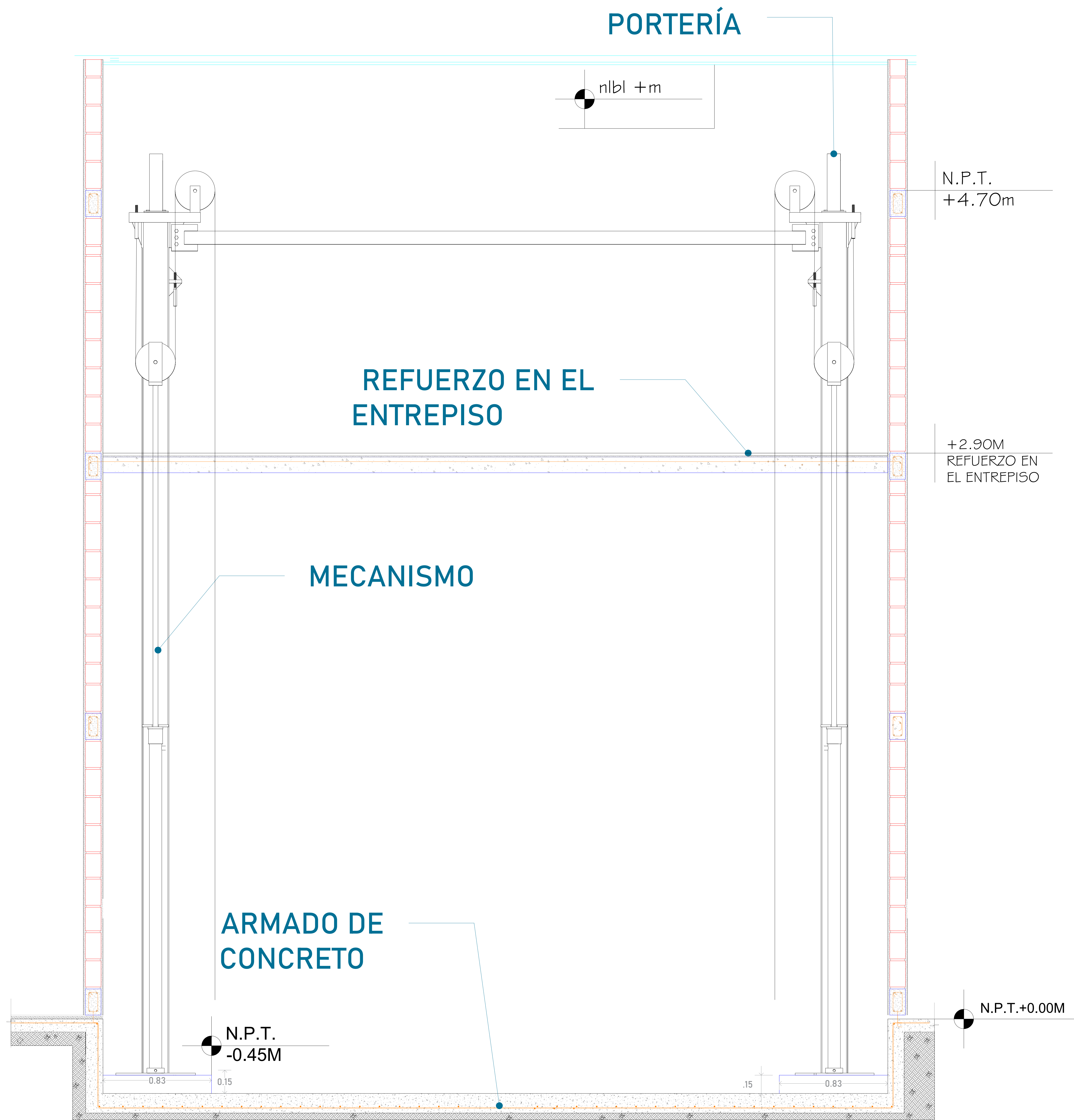

Para la estabilidad del equipo Tecnorampa debera ser anclado aun cierto numero de refuerzos estos serán de acuerdo al recorrido del equipo y a los distintos niveles que se tengan.

Para anclar se solicita una cadena de concreto ($f'c=250 \text{ kg/cm}^2$) o una viga de acero, ambas minimo de 15 cm.

En la ultima estación nuestras columnas tienen un sobrepaso de 1.80m por lo tanto se solicita un refuerzo a esa altura.

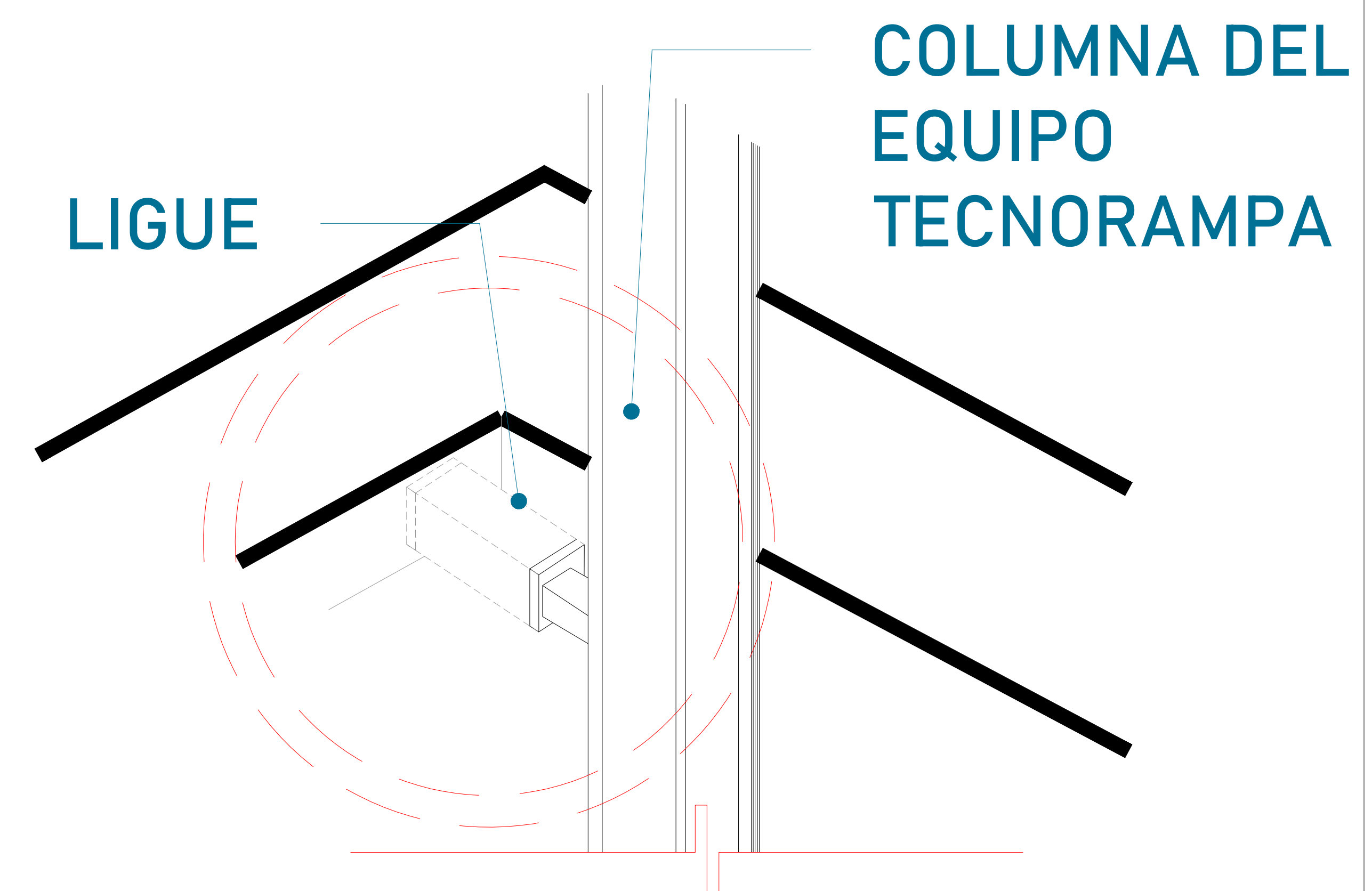

Las columnas del equipo Tecnorampa se ligan a distintas alturas por eso se solicitan los refuerzos, estos son puestos por el cliente.

CROQUIS DE LOCALIZACIÓN:

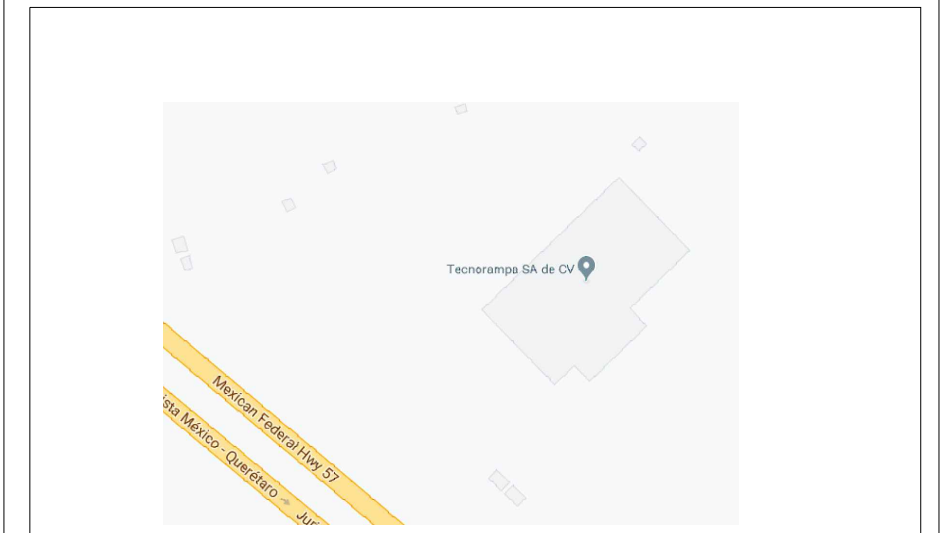

UBICACION
Carretera Federal México-Querétaro

ORIENTACION:

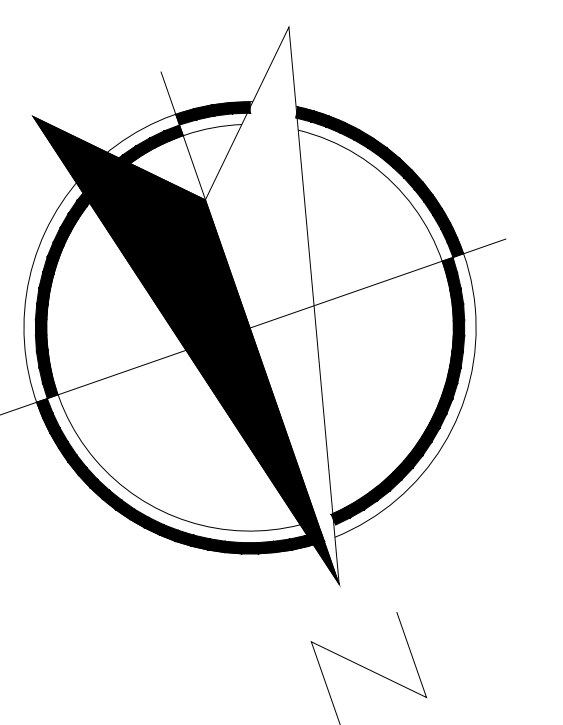

NOTAS GENERALES

TABLA DE MODIFICACIONES:

NO.	DESCRIPCIÓN	FECHA
0	LIBERACIÓN DE GUÍA MECÁNICA	01/11/2023

EMPRESA: **TecnoRampa**
SOLUCIONES EN TECNICA Y SERVICIOS

RAZÓN SOCIAL:
SALOMÓN MICHÁN CHOMER

VOBO: VENDEDOR:
LIC. LUIS FRANCISCO VILLA E.
FECHA: 01/11/2023 ELEVADOR:

PLANO: RECORRIDO DEL ELEVADOR CLAVE:
A-3

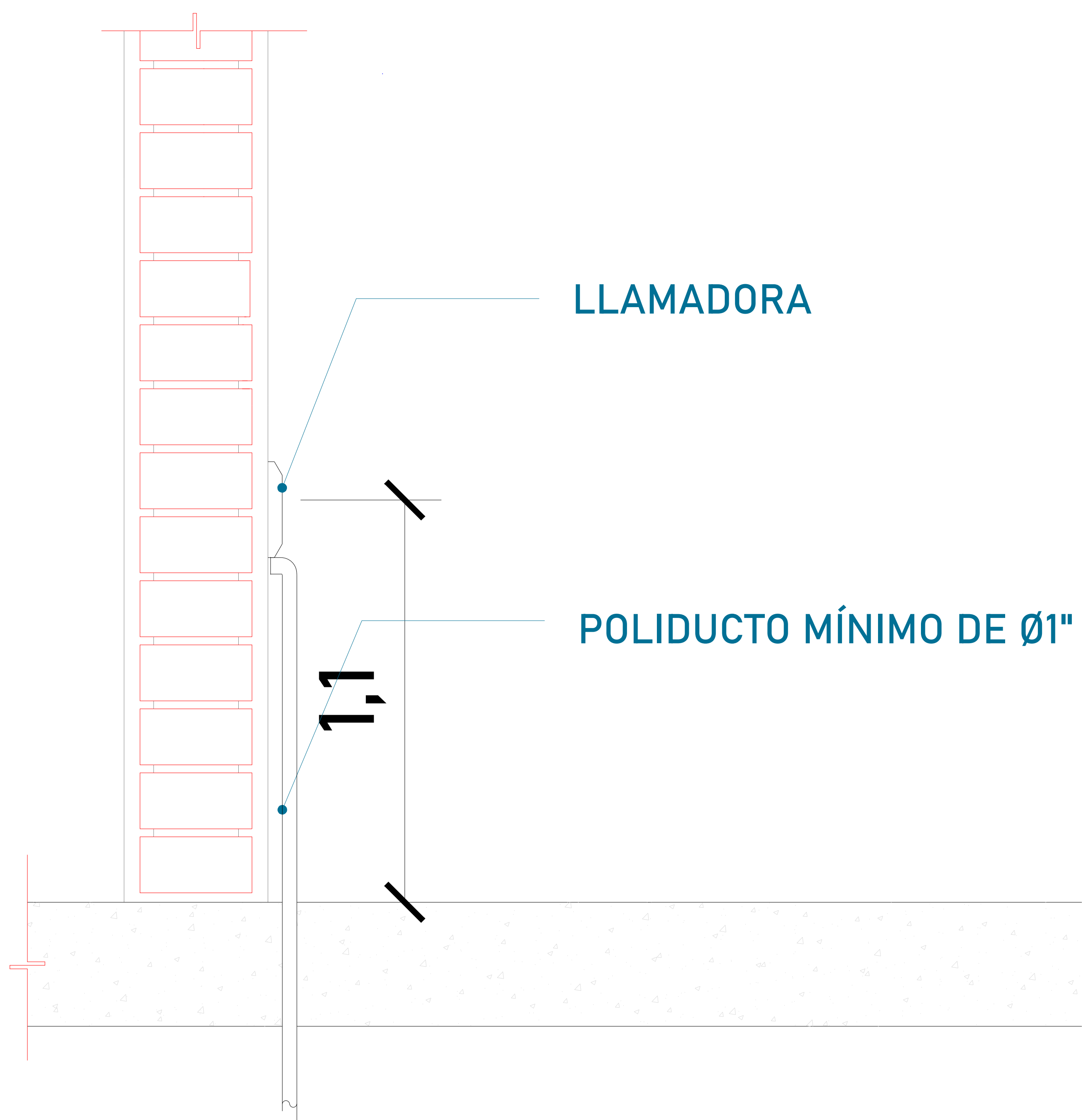

BOTONERAS
CANALIZADAS POR EL
CLIENTE

TABLA DE CALIBRES	
CALIBRE	DISTANCIA
8 AWG	0-10M
6 AWG	11-15 M
- (CONTEMPLAR CALCULO)	16- EN ADELANTE

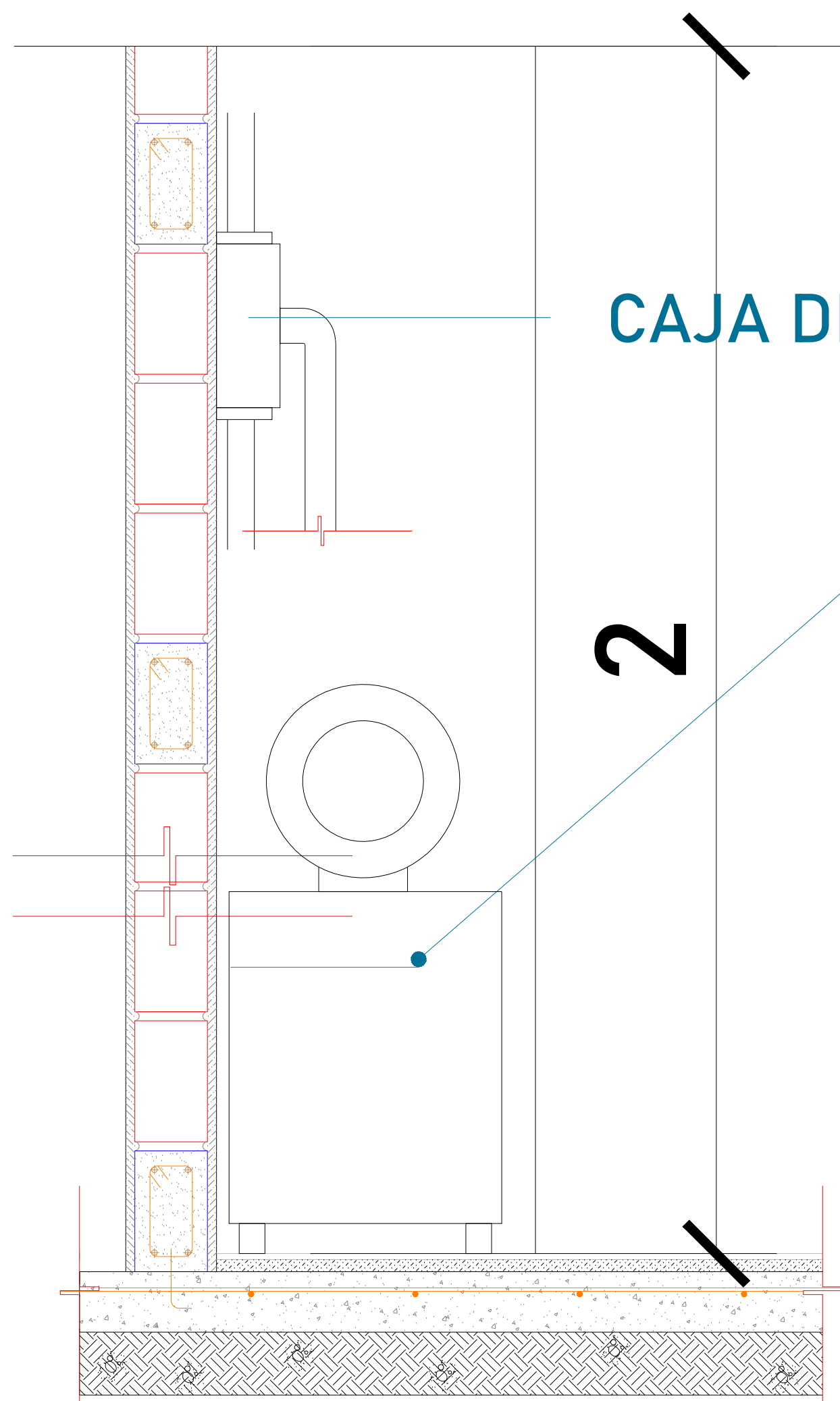

CAJA DE CONTROL

UNIDAD HIDRÁULICA

El motor del equipo Tecnorampa, debe estar protegido del polvo y agua o cualquier sustancia que pudiera contaminar el aceite por eso se solicita un nicho de 1.35mx0.65mx2.00m para su resguardo.

DESCRIPCIÓN DE UNIDAD HIDRAULICA 10HP	
ALIMENTACION	220 VCA
NUMERO DE FASES	3
AMPERS DE CONSUMO	27
WATSS DE CONSUMO	7.4 KW
TIPO DE ACEITE	ISO 68
RANGO DE VARIACIÓN DE VOLTAJE	230 VAC+/-8%



UBICACION
Carretera Federal México-Querétaro

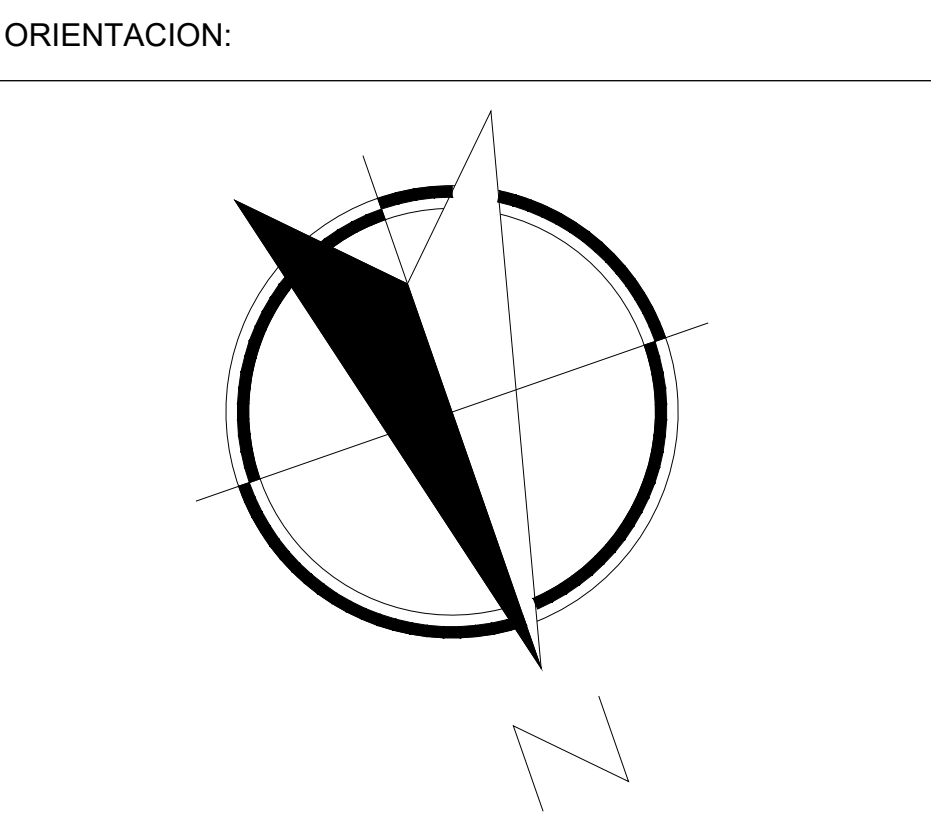

NOTAS GENERALES

[Handwritten signature]

TABLA DE MODIFICACIONES:		
NO.	DESCRIPCIÓN	FECHA
0	LIBERACIÓN DE GUÍA MECÁNICA	01/11/2023

EMPRESA: TecnoRampa <small>Suministro de Tecnología y Servicios</small>	
RAZÓN SOCIAL: SALOMÓN MICHÁN CHOMER	
VOBO:	VENDEDOR: LIC. LUIS FRANCISCO VILLA E.
PLANO: ALIMENTACIÓN Y BOTONERAS	FECHA: 01/11/2023 ELEVADOR: PLATINUM CLAVE: A-4

*Al hacer caso omiso de las indicaciones ya dictadas y tenga alguna falla el equipo, Tecnorampa no se hará responsable de estas, además de que el año de garantía no tendría cobertura para estos daños.

El tubing que es la conexión del mecanismo del elevador a la Unidad Hidráulica, donde pasa el aceite. No tiene que tener una distancia máxima de 5.00m lineales.

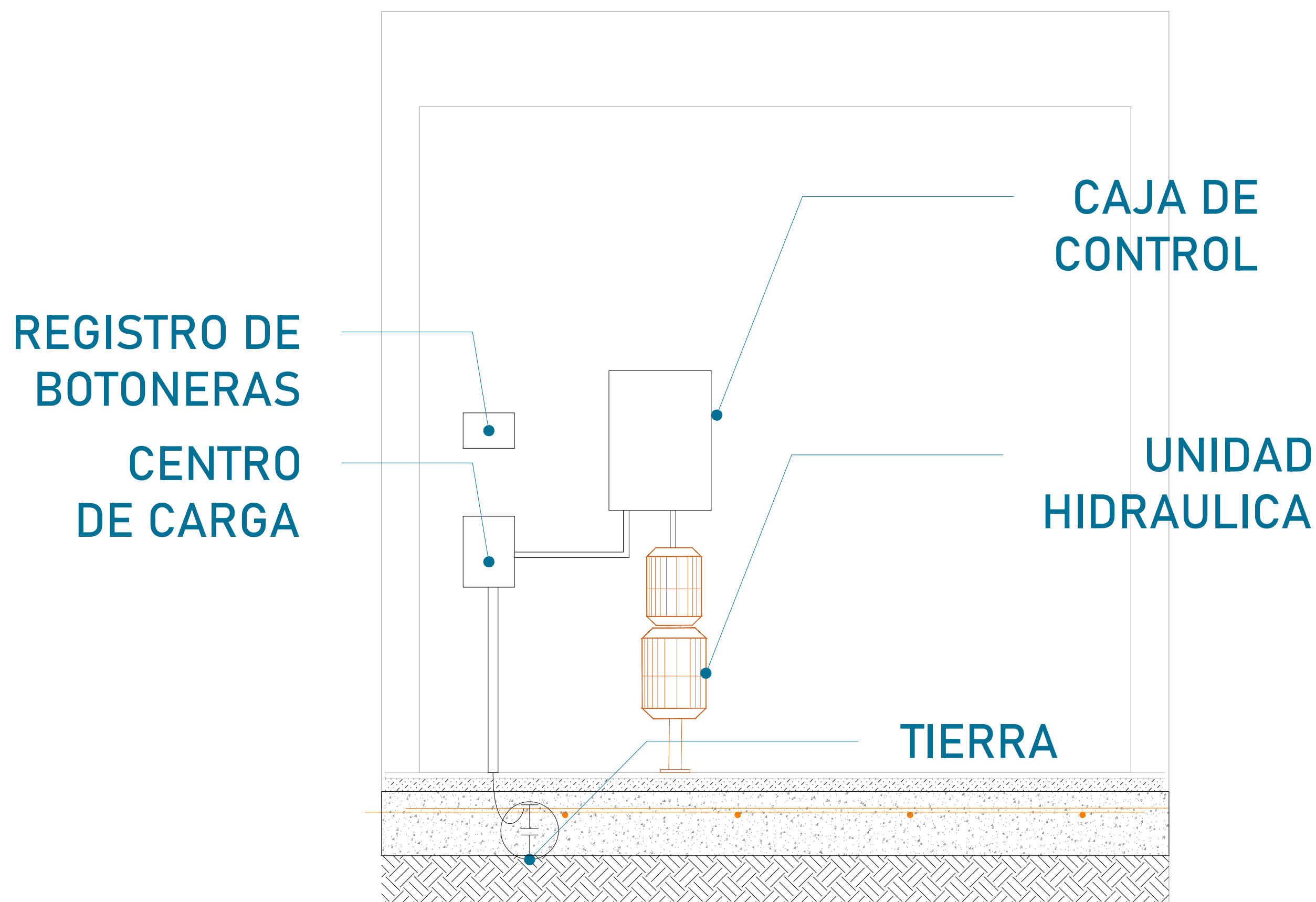

La imagen es solamente ilustrativa.

La Unidad Hidráulica va anclada, por medio de taquetes expansivos punta arpón de $\frac{3}{4}$ " de ancho, por 5" de largo al firme de concreto donde se apoya.

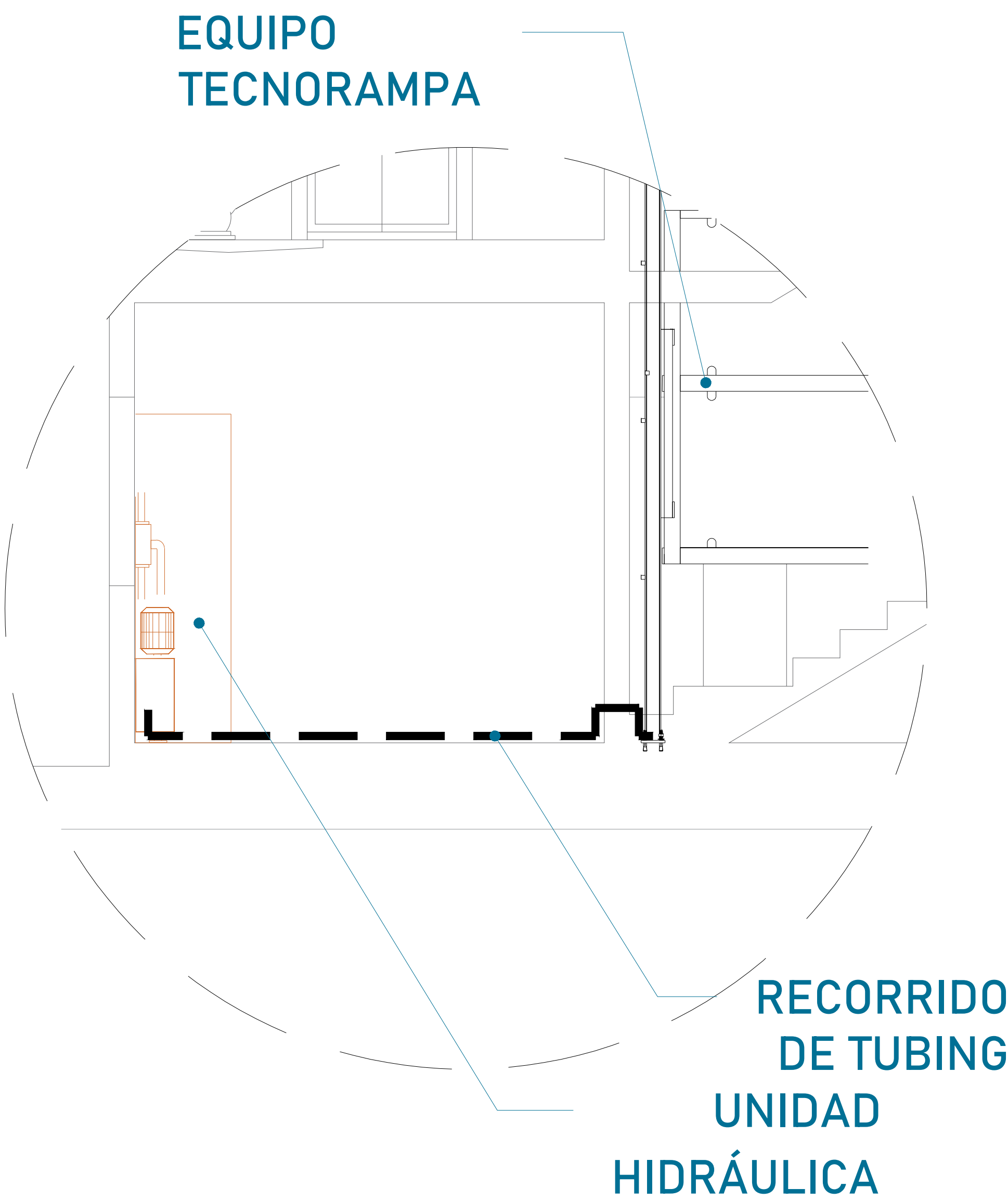
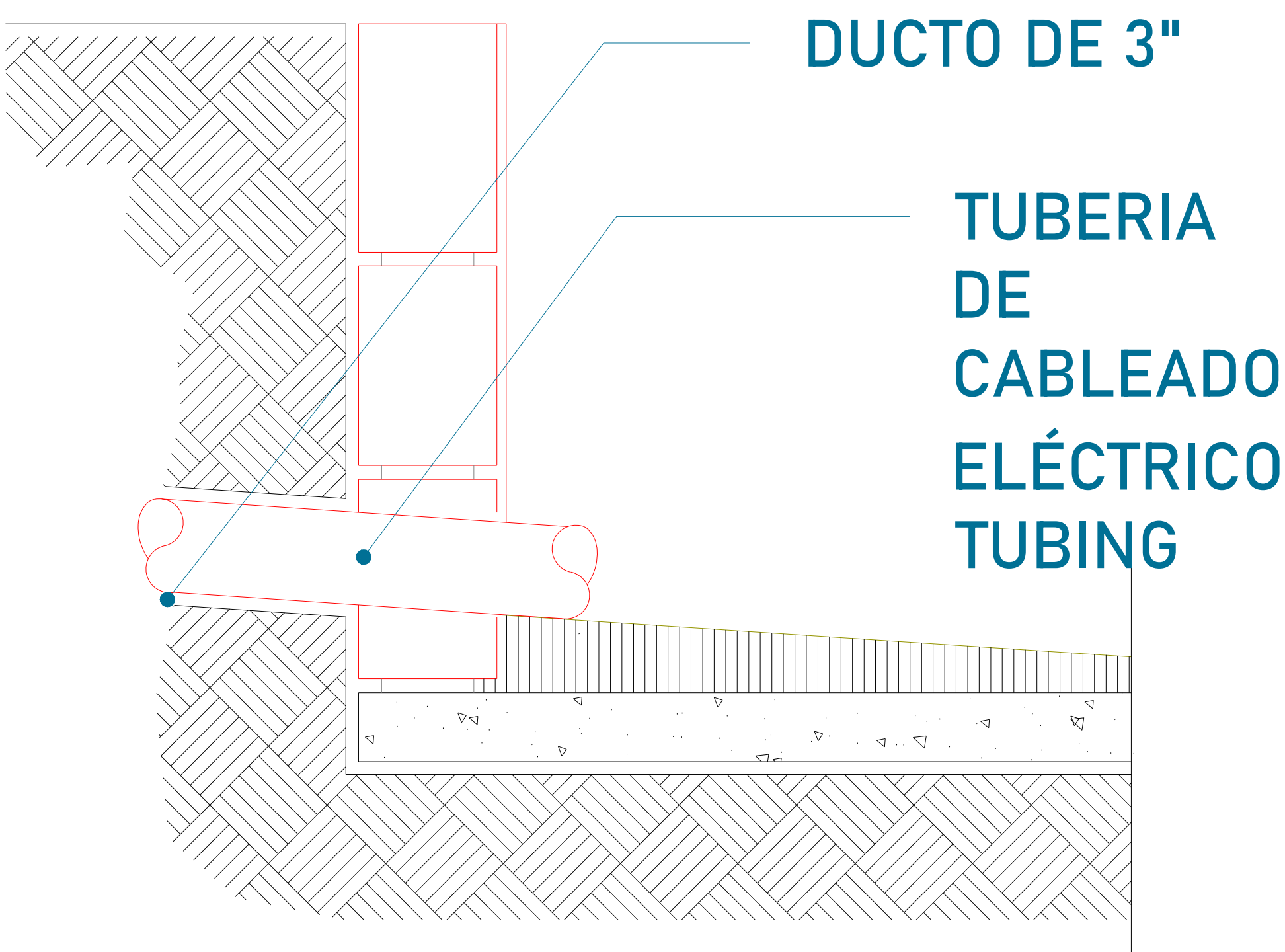

Para la alimentación del equipo se requiere una Unidad Hidráulica, se requiere que este motor este lo mas cerca posible del equipo, por lo tanto se solicita al cliente tener un ducto de 3" para poder pasar ahí el tubing y los cables para la botoneras

PUERTA INTERIOR

El elevador cuenta con una puerta que viaja junta con este. Por tal situación se recomienda la colocación de una protección en cada una de las estaciones. Tomar en cuenta que se tendrá que respetar las dimensiones de la puerta del elevador.

PRECAUCIONES

- No operar el elevador cuando exista fuga de fluido hidráulico.
- Respetar las indicaciones sin sobrepasar su capacidad de peso 3,500kg.
- No operar el equipo, sin antes haber sido entregado por un personal asignado de la empresa Tecnorampa.
- No utilizar el elevador en casos de incendio.
- No operar el elevador en caso de que los cables de acero se encuentren deshilados.

REQUISITOS DE INSTALACIÓN

- 1.- El foso estará en óptimas condiciones
 - a) No encharcamientos
 - b) No objetos ni materiales dentro
 - c) Acceso libre al area de instalación
- 2.- Se necesita energía a 220V, para conectar una maquina de soldar a 2 fases, capacidad de consumo de 60 Amp
*En dado caso de no contar con la alimentación, contacte a su vendedor para dar solución.
- 3.- La obra civil (foso y refuerzos) debera estar lista en la fecha programada de su instalación.
- 4.- Considerar el espacio de accesos y vanos en sitio para el acceso del equipo al lugar de su instalación

CROQUIS DE LOCALIZACIÓN:

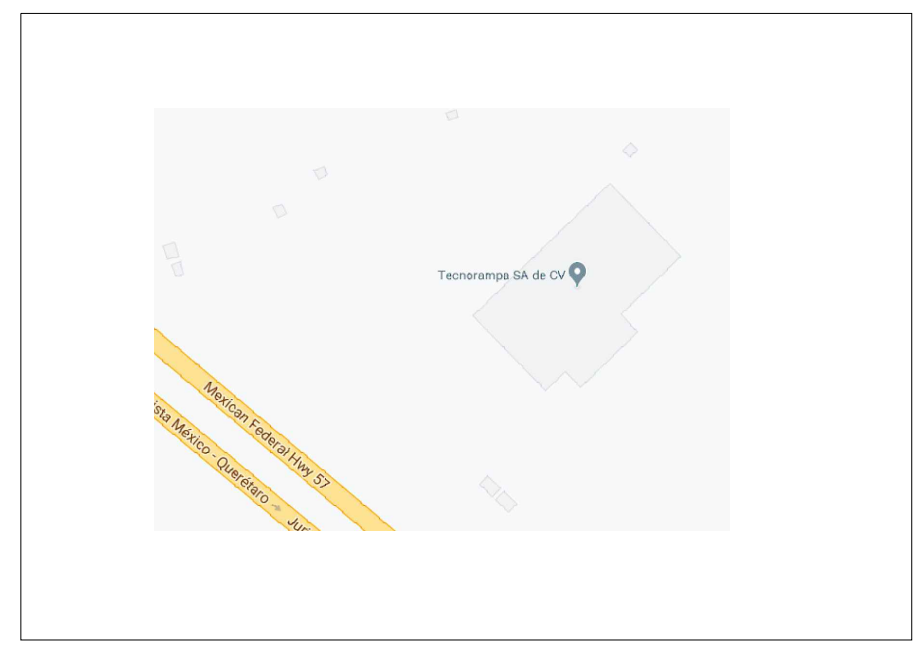

UBICACION
Carretera Federal México-Querétaro

ORIENTACION:

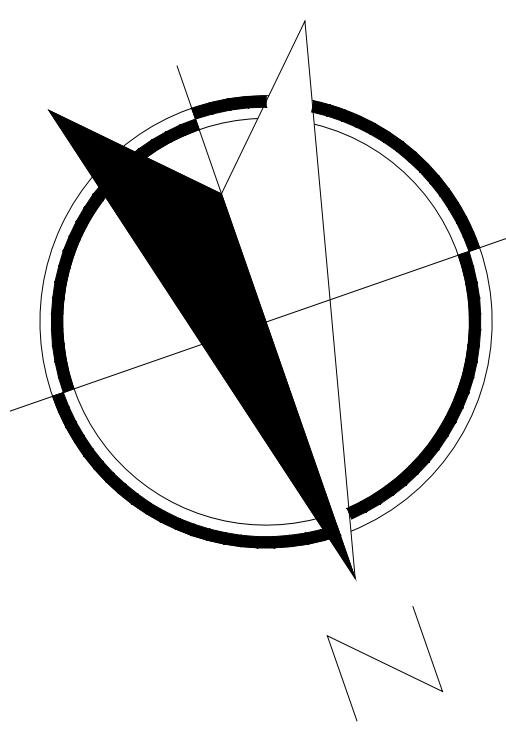

NOTAS GENERALES

TABLA DE MODIFICACIONES:

NO.	DESCRIPCION	FECHA
0	LIBERACION DE GUIA MECANICA	01/11/2023

EMPRESA: **TecnoRampa**
Elevadores en Tecnología y Seguridad

RAZÓN SOCIAL :
SALOMÓN MICHÁN CHOMER

VOBO: VENDEDOR:
LIC. LUIS FRANCISCO VILLA E.

FECHA: 01/11/2023 ELEVADOR:
PLATAFORMA

PLANO: DUCTO Y UNIDAD HIDRÁULICA CLAVE:
A-5

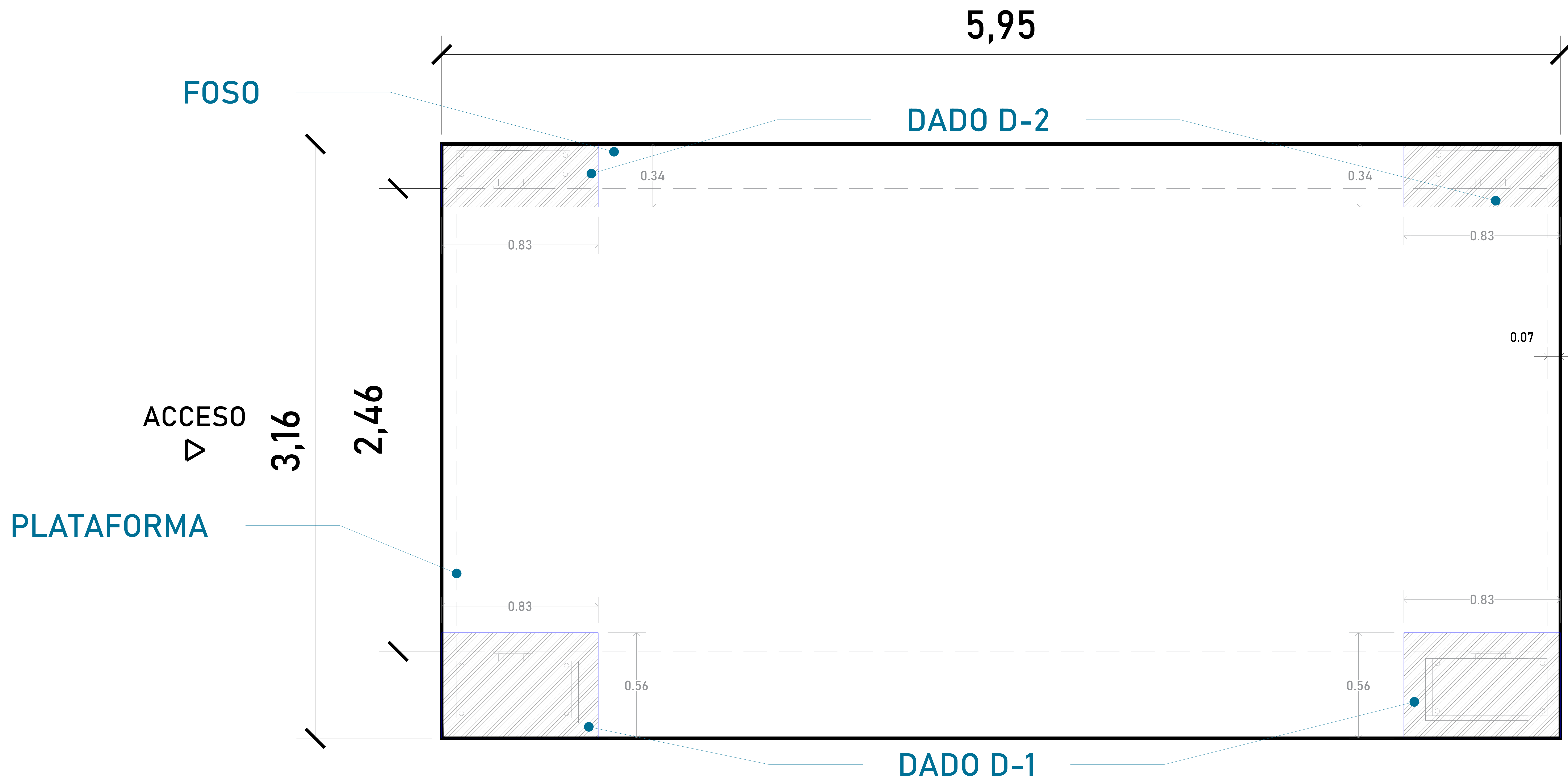

DADOS TIPO "D-1" Y TIPO "D-2" SON PROPORCIONADOS POR EL CLIENTE PARA INSTALACIÓN DEL EQUIPO DE TECNORAMPA. LAS DIMENSIONES MENCIONADAS EN EL DIAGRAMA SON LAS DIMENSIONES MÍNIMAS REQUERIDAS POR TECNORAMPA.

EL CONCRETO DE LOS DADOS "D-1" Y "D-2" DEBERÁ SER DE RESISTENCIA MÍNIMA $F'C = 250\text{KG/CM}^2$.

EL DISEÑO TANTO EN DIMENSIÓN Y ARMADO DE ACERO DE LOS DADOS DEBERÁ SER PROPUESTO POR EL CLIENTE.

VISTA EN PLANTA



UBICACION
Carretera Federal México-Querétaro

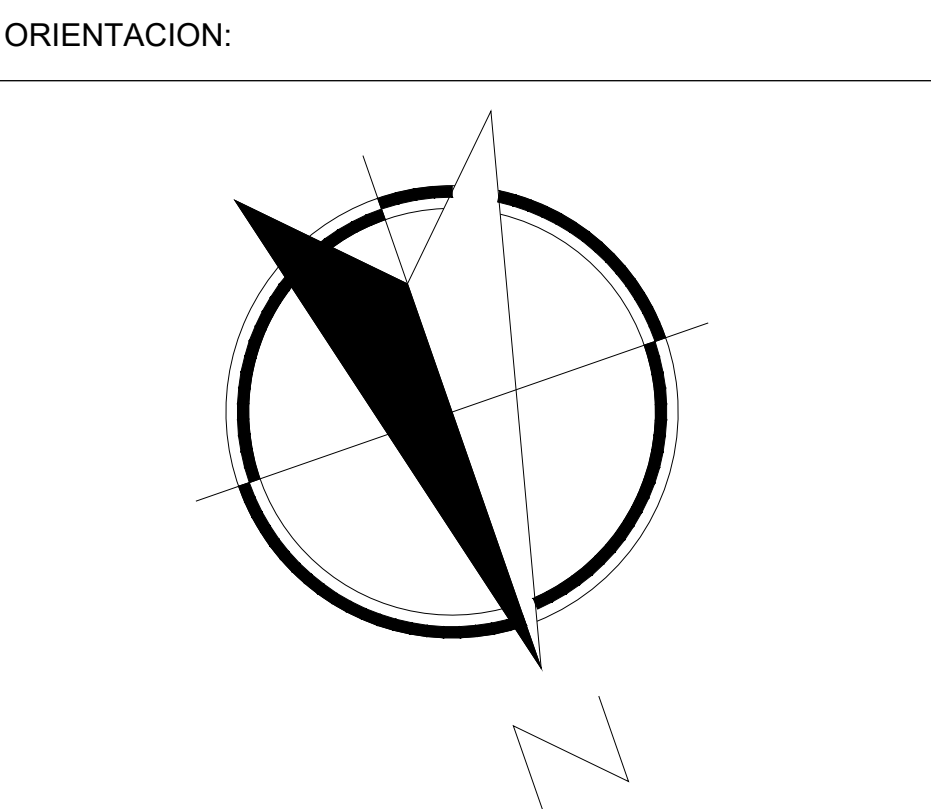

NOTAS GENERALES

TABLA DE MODIFICACIONES:		
NO.	DESCRIPCIÓN	FECHA
0	LIBERACIÓN DE GUÍA MECÁNICA	01/11/2023

EMPRESA: TecnoRampa <small>EMPRESA EN TECNOLOGÍA Y SERVICIOS</small>	
RAZÓN SOCIAL : SALOMÓN MICHÁN CHOMER	
VOBO:	VENDEDOR: LIC. LUIS FRANCISCO VILLA E.
PLANO: COMPLEMENTOS	FECHA: 01/11/2023
	ELEVADOR: PLATAFORMA
	CLAVE: A-6