

OBRA CIVIL

ANCHO DEL FOSO SERÁ DE 1.50M
*Suministrado por el cliente

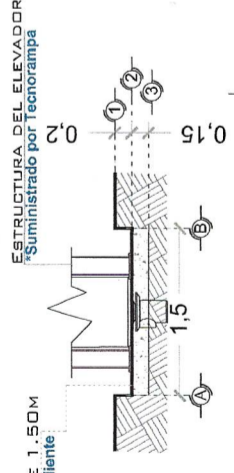

**FOSO DEL ELEVADOR
VISTA FRONTAL**

ESTRUCTURA DEL ELEVADOR
*Suministrado por Tectorampa

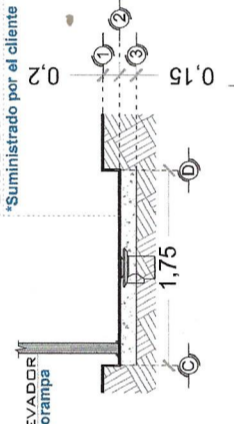

**FOSO DEL ELEVADOR
VISTA LATERAL**

FONDO DEL FOSO SERÁ DE 1.75M
*Suministrado por el cliente

AREA DEL ELEVADOR
POR MOTIVO DE SEGURIDAD ANTE
POSIBLES ACUMULACIONES DE AGUA,
SE RECOMIENDA LA INSTALACIÓN UNA
SALIDA DE DRENAJE (COLADERA).

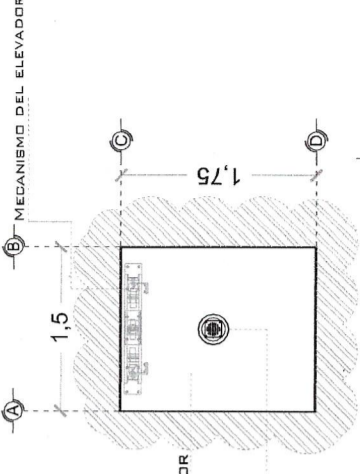

**FOSO DEL ELEVADOR
VISTA PLANTA**

ANCHO DEL FOSO SERÁ DE 1.50M
*Suministrado por el cliente

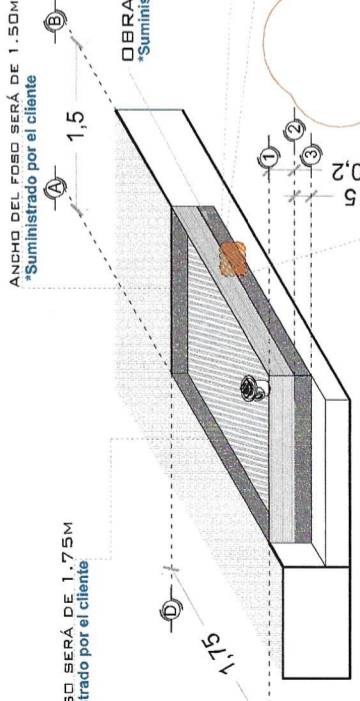

**FOSO DEL ELEVADOR
ISOMETRICO**

FONDO DEL FOSO SERÁ DE 1.75M
*Suministrado por el cliente

OBRA CIVIL PARA EL ANCLAJE DEL EQUIPO
*Suministrado por el cliente

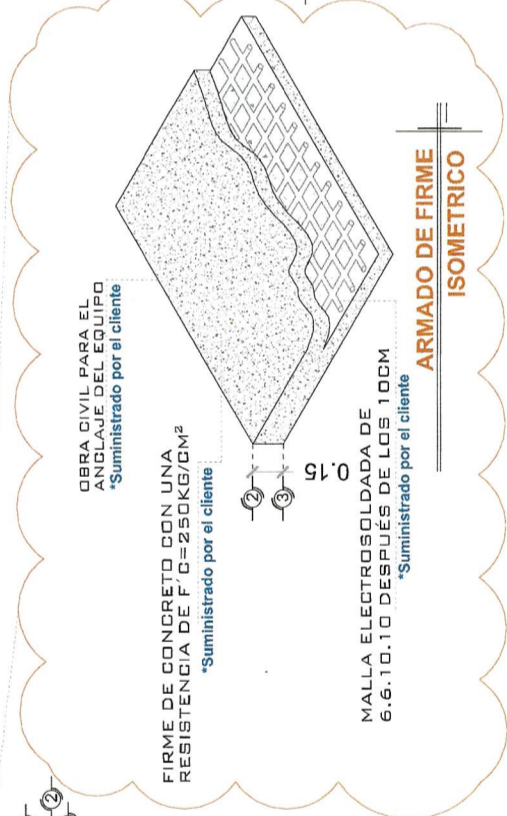

**ARMADO DE FIRME
ISOMETRICO**

FIRME DE CONCRETO CON UNA
RESISTENCIA DE F' C = 250KG/CM²
*Suministrado por el cliente

OBRA CIVIL PARA EL
ANCLAJE DEL EQUIPO
*Suministrado por el cliente

NOTA: EL NÚMERO DE
REFUERZOS DEPENDERÁN
DE CUANTAS ESTACIONES
SE TIENE EN SITIO.
DEPENDIENDO AL
RECORRIDO DEL
ELEVADOR SERÁN LOS
REFUERZOS

ESTRUCTURA NO ESTA CONSIDERADA
DENTRO DEL FOSO

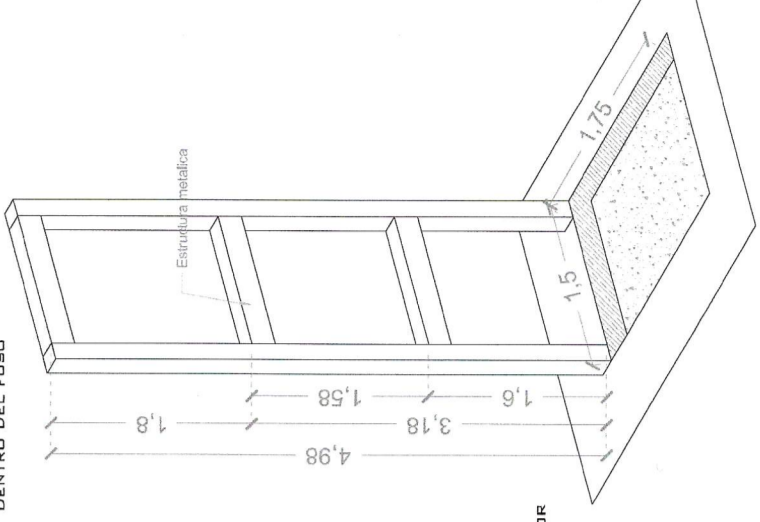

**COLUMNA DEL ELEVADOR
ISOMETRICO**

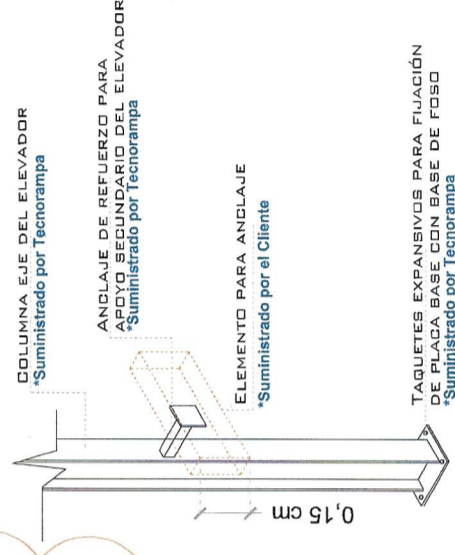

COLUMNA EJE DEL ELEVADOR
*Suministrado por Tectorampa

ANCLAJE DE REFUERZO PARA
APOYO SECUNDARIO DEL ELEVADOR
*Suministrado por Tectorampa

ELEMENTO PARA ANCLAJE
*Suministrado por el Cliente

TAQUETES EXPANSIVOS PARA FIJACIÓN
DE PLACA BASE CON BASE DE FOSO
*Suministrado por Tectorampa

NOTAS

LAS DIMENSIONES DE CLARO DE ELEVADOR DEBERÁN COINCIDIR CON LAS DIMENSIONES DE ENTREPISO Y CADA UNA DE LAS ESTACIONES, ESTANDO TODO A PLEMO Y NIVELADO.

29/12/20

DE CLIENTE: 22270-12868

RAZON SOCIAL: CANAMEX INTERNACIONAL S. DE R.L. DE C.V.

NOMBRE: CANAMEX INTERNACIONAL S. DE R.L. DE C.V.

UBICACIÓN: CALLEJON DEL PESCADOR S/N HOTEL CABO VILLAS BEACH RESORT & SPA

ELEVADOR: DISC- SEMICOMPLETA

ELEVACION: 3.18 MTS

No. DE NIVELES: 2

CARGA: 500 KG

TUBERÍA: GRUESA

UH: 3 HP

VENDEDOR FIRMA: ARQ. RICARDO IVAN RODRIGUEZ

REVISIÓN	FECHA	OBSERVACIÓN
0	22/12/2020	LIBERACION DE GUIA MECANICA

TecnoRampa

BCS-001-L

OBRA CIVIL

DESCRIPCIÓN DE EQUIPO

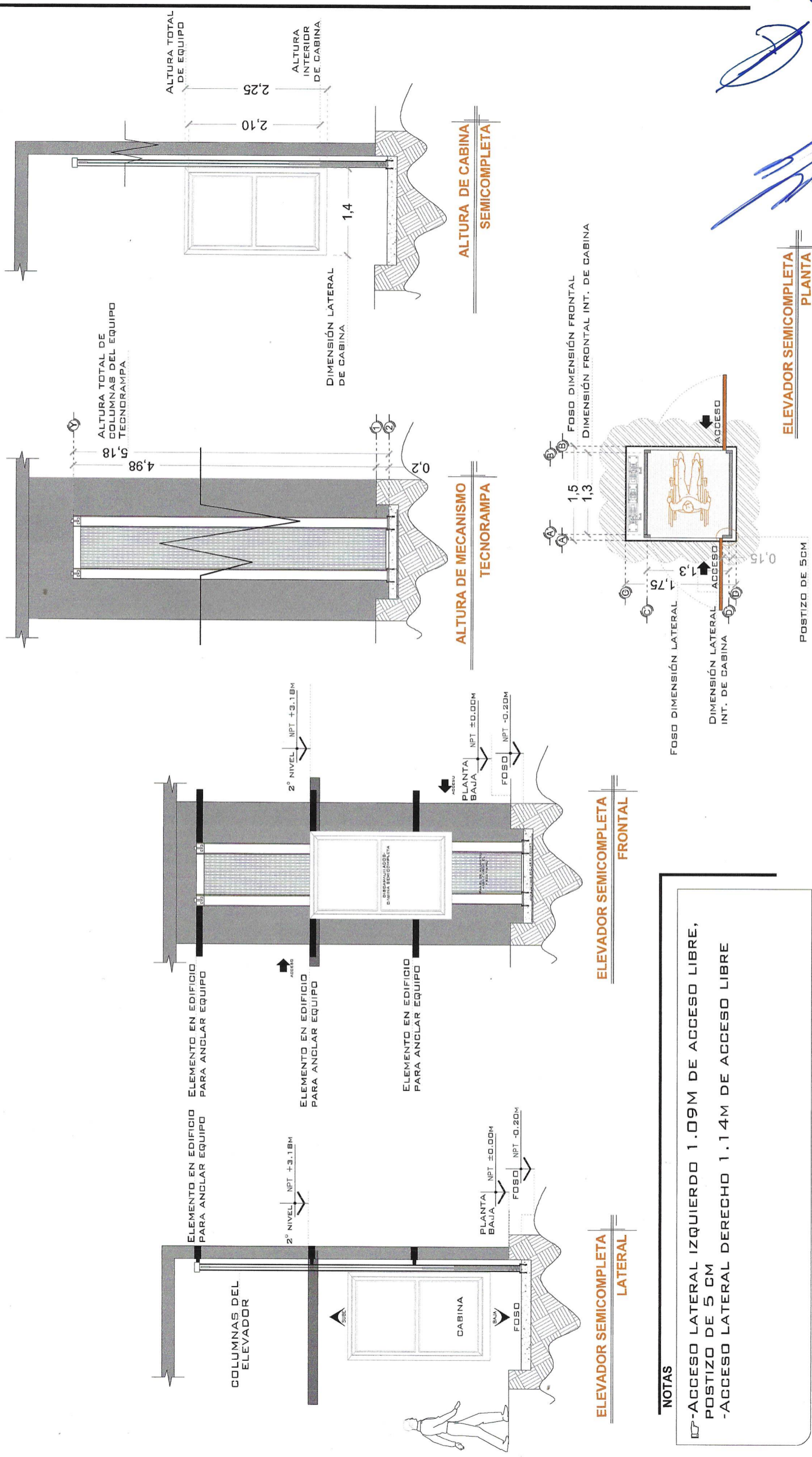

NOTAS

- ACCESO LATERAL IZQUIERDO 1.09M DE ACCESO LIBRE, POSTIZO DE 5 CM
- ACCESO LATERAL DERECHO 1.14M DE ACCESO LIBRE

20/12/20

TecnoRampa
BCS-002-L
EQUIPO

REVISIÓN	FECHA	OBSERVACIÓN
0	22/12/2020	LIBERACION DE GUIA MECANICA

VENDEDOR FIRMA: ARQ. RICARDO IVAN RODRIGUEZ
FIRMA DEL CLIENTE:

DE CLIENTE: 22270-12868
RAZON SOCIAL: CANAMEX INTERNACIONAL S. DE R.L. DE C.V.
NOMBRE: CANAMEX INTERNACIONAL S. DE R.L. DE C.V.
UBICACIÓN: CALLEJON DEL PESCADOR S/N HOTEL CABO VILLAS BEACH RESORT & SPA
ELEVADOR : DISC- SEMICOMPLETA
ELEVACION: 3.18 MTS
No. DE NIVELES: 2
CARGA: 500 KG
TUBERIA: GRUESA
UH : 3 HP

UNIDAD HIDRÁULICA

PARA EL FUNCIONAMIENTO DEL ELEVADOR ES NECESARIA UNA UNIDAD HIDRÁULICA, LA CUAL NO ESTÁ CONTEMPLADA DENTRO DEL CLARO DEL ELEVADOR, SE LE DA LA OPCIÓN AL CLIENTE QUE DECIDA EL LUGAR DE LA UNIDAD. SE REQUIERE COLOCAR UN NICHOS PARA LA UNIDAD HIDRÁULICA Y EL CONTROL ELÉCTRICO TENIENDO UN ACCESO PARA SU MANTENIMIENTO.

LA UNIDAD HIDRÁULICA Y CONTROL ELÉCTRICO DEBERÁN SER INSTALADOS Y UBICARSE EN UN LUGAR LIBRE DE POLVO, LÍQUIDOS E INCLIMENCIAS DEL TIEMPO, EVITANDO QUE SE CONTAMINE EL ACEITE Y SE PIERDA LA GARANTÍA DEL EQUIPO.

EL RECORRIDO DEL TUBING NO DEBE SER MAYOR A 5.00M LINEALES

ALIMENTACIÓN BIFÁSICA A 220 VCA, CON NEUTRO Y TIERRA FÍSICA, CON BREAK TERMOMAGNETICO DE PROTECCIÓN DE 2 2X30 AMP, EXCLUSIVO PARA EL ELEVADOR

- CALIBRE DEL CABLE 8 AWG PARA DISTANCIAS HASTA DE 10.00M.
- CALIBRE 6 AWG PARA DISTANCIAS HASTA DE 15.00M.
- PARA DISTANCIAS MAYORES A 15.00M CONTEMPLAR EL CALCULO DE CORRIENTE PARA EVITAR CAÍDA DE TENSIÓN

DUCTO TOTALMENTE RECTO DE Ø 3" PARA CANALIZACIÓN DE SISTEMA HIDRÁULICO.

POR SEGURIDAD NO DEBERÁ SER MANIPULADO POR PERSONAL NO AUTORIZADO.

AL HABER CASO OMISO DE LAS INDICACIONES YA DICTADAS Y TENGA ALGUNA FALLA EL EQUIPO, TECORAMPA NO SE HARÁ RESPONSABLE DE ESTAS, ADEMÁS DE QUE EL AÑO DE GARANTÍA NO TENDRÍA COBERTURA PARA ESTOS DAÑOS.

DESCRIPCIÓN DE UNIDAD HIDRÁULICA	
UNIDAD HIDRÁULICA	3HP
ALIMENTACIÓN	220 VCA
NUMERO DE FASES	2
AMPERS DE CONSUMO	16
WATTS DE CONSUMO	2.2 KW
TIPO DE ACEITE	ISO 68

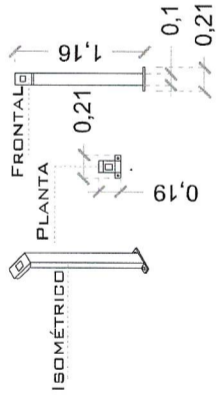

UNIDAD HIDRÁULICA 3HP

BOTONERA PEDESTAL

DUCTO TOTALMENTE RECTO DE Ø 3" PARA CANALIZACIÓN DE SISTEMA HIDRÁULICO.

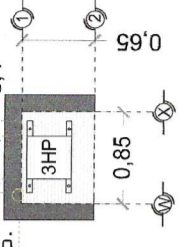

DESCRIPCIÓN DE UNIDAD HIDRÁULICA GABINETE (VISTA PLANTA)

PUERTA TIPO LOUVER PARA PROTECCIÓN DEL EQUIPO

DUCTO TOTALMENTE RECTO DE Ø 3" PARA CANALIZACIÓN DE SISTEMA HIDRÁULICO.

SE RECOMIENDA COLOCAR UN GABINETE PARA PROTEGER EL MOTOR DE LA INTEMPERIE

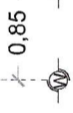

DESCRIPCIÓN DE UNIDAD HIDRÁULICA GABINETE (VISTA FRONTAL)

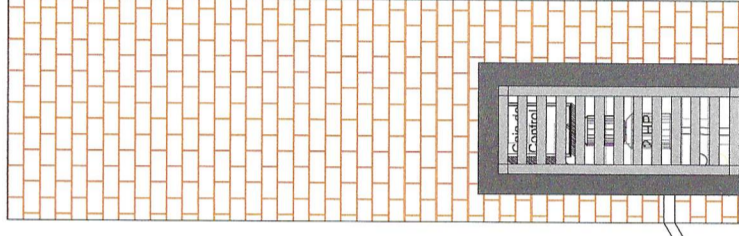

DUCTO PARA BOTONERA SOBREPUESTA

REGISTRO ELÉCTRICO DE 4 X4" PARA CONEXIÓN DE CABLEADO EN ÁREA DEL MOTOR

ESPECIFICACIONES ELÉCTRICAS

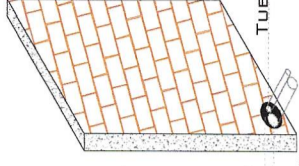

UNIDAD HIDRÁULICA 1.26 MTS DE ALTURA SOBRE NIVEL ±0.00

DUCTO DE 3" TUBERÍA DE CABLEADO ELÉCTRICO

DUCTO DE ALIMENTACIÓN ISOMÉTRICO

NOTAS

IP-BOTONERA: EN PEDESTAL, (10 CM MAS ALTA)

LA DISTANCIA "B" SE CUBRIRÁ DE SER POSIBLE CON DUCTOS REALIZADOS CON TUBERÍA Y LA SALIDA EN EL FOSO SERÁ RECOMENDABLE UBICARLA DEL LADO DONDE SE ENCONTRARÁN LAS COLUMNAS Y EL RESTO DE LA ESTRUCTURA DEL ELEVADOR. EN CASO DE QUE NO SE PUEDA INSTALAR ESTOS DUCTOS SE EMPLEARÁ UNA CANALIZACIÓN DIFERENTE QUE PROTEJA EL CABLEADO. EN CUALQUIERA DE LOS DOS CASOS ESTÁ SERÁ SUJETA POR PARTE DE TECORAMPA Y LOS TRABAJOS PARA SU INSTALACIÓN LO HARÁ EL EQUIPO DE LA EMPRESA.

DE CLIENTE: 22270-12868

RAZON SOCIAL: CANAMEX INTERNACIONAL S. DE R.L. DE C.V.

NOMBRE: CANAMEX INTERNACIONAL S. DE R.L. DE C.V.

UBICACIÓN: CALLEJON DEL PESCADOR SIN HOTEL CABO VILLAS BEACH RESORT & SPA

ELEVADOR: DISC- SEMICOMPLETA

ELEVACION: 3.18 MTS

No. DE NIVELES: 2

CARGA: 500 KG

TUBERÍA: GRUESA

UH: 3 HP

VENDEDOR FIRMA: ARQ. RICARDO IVAN RODRIGUEZ

FIRMA DEL CLIENTE:

REVISIÓN	FECHA	OBSERVACIÓN
0	22/12/2020	LIBERACION DE GUIA MECANICA

Tecno Rampa

BCS-003-L

ELECTROHIDRAULICO

02/12/20

SEGURIDAD ASCENSORES

LOS MECANISMOS DE SEGURIDAD EN LOS ASCENSORES SON UNA PARTE FUNDAMENTAL DENTRO DE LA COLOCACIÓN Y LA PUESTA EN MARCHA DE NUESTROS EQUIPOS.

ASÍ CADA VEZ QUE SE UTILIZA UN ASCENSOR TOMA EN CUENTA A LOS PUNTO SIGUIENTES.

- NO SACAR MANOS, PIES CABEZA, NI NINGÚN OBJETO FUERA DEL ELEVADOR, CUANDO ESTE EN FUNCIÓN.
- NO OPERAR EL ELEVADOR CUANDO EXISTA FUGA DE FLUIDO HIDRÁULICO.
- VERIFICAR QUE LAS PUERTAS ESTÉN BIEN CERRADAS.
- RESPETAR LAS INDICACIONES SIN SOBREPASAR SU CAPACIDAD PESO.
- NO OPERAR EL EQUIPO, SIN ANTES HABER SIDO ENTREGADO POR UN ESPECIALISTA DE TECNORAMPA.
- NO UTILIZAR JAMÁS EL ASCENSOR EN CASO DE INCENDIO.
- NO OPERAR EL ELEVADOR EN CASO DE QUE LOS CABLES DE ACERO SE ENCUENTREN DESHILADOS.

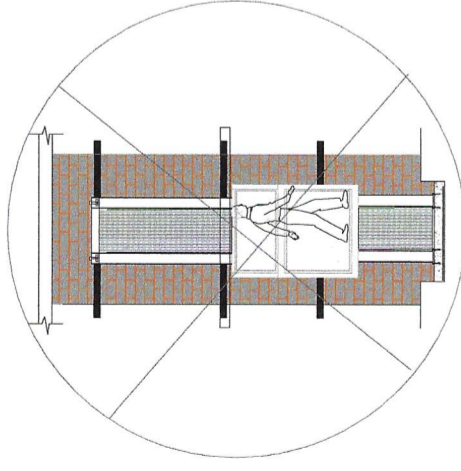

PUERTAS EXTERIORES

LA CABINA DEL ELEVADOR CUENTA CON UNA PUERTA QUE VIAJA JUNTO CON ESTA, POR LO QUE TECNORAMPA RECOMIENDA LA COLOCACIÓN DE PROTECCIONES (PUERTAS, BARANDALES, ETC.)

NOTA: LA PROTECCIÓN PUEDE SER DE LOS ACABADOS Y CARACTERÍSTICAS QUE MEJOR SE ADAPTAN A SU PROYECTO, SI TIENE DUDAS PREGUNTE AL PERSONAL DE TECNORAMPA SOBRE POSIBLES SOLUCIONES. TOMAR EN CUENTA QUE SE TENDRÁ QUE RESPETAR LAS DIMENSIONES DE APERTURA DE PUERTA DEL ELEVADOR, ASÍ EVITAREMOS PROBLEMAS DE APERTURA DE LAS MISMAS

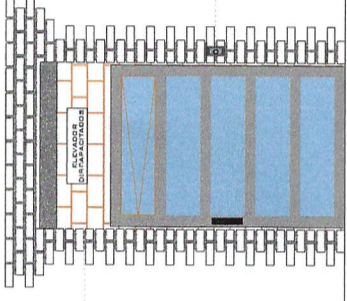

BOTONERA DE LLAMADO

REQUISITOS DE INSTALACIÓN

EL FOSO ESTARÁ EN ÓPTIMAS CONDICIONES (NO ENCHARCAMIENTOS DENTRO DEL FOSO, ÁREA LIBRE DE CUALQUIER OBJETO O MATERIALES EN OBRA, LIBRE ACCESO PARA PODER TRANSPORTAR EL EQUIPO AL ÁREA DE INSTALACIÓN)

PARA LA INSTALACIÓN DEL ELEVADOR SE NECESITA TENER ENERGÍA A 220V PARA CONECTAR UNA MÁQUINA DE SOLDAR, A 2 FASES Y DEBERÁ DE TENER UNA CAPACIDAD DE CONSUMO DE 60 AMP. LIBRES. EN CASO DE NO TENER ESTA ALIMENTACIÓN NO SE PODRÁ INSTALAR EL ELEVADOR EN LA FECHA PACTADA.

Y SE DARÁ UNA NUEVA FECHA DE INSTALACIÓN DISPONIBLE, DE ACUERDO A NUESTRA PROGRAMACIÓN DE INSTALACIONES.

LA OBRA CIVIL REQUERIDA POR PARTE DE TECNORAMPA, TENDRÁ QUE ESTAR LISTA EN LA FECHA PACTADA PARA NO REPROGRAMAR LA INSTALACIÓN DEL EQUIPO.

CONSIDERAR EL ACCESO PARA NUESTROS EQUIPOS TECNORAMPA, YA QUE ESTOS VAN ARMADOS Y EN DADO CASO DE QUE NO EXISTA ESPACIO PARA PODER ACCESAR SIN INCONVENIENTES, COMENTAR ESTO CON SU VENDEDOR DESIGNADO Y ASÍ TOMAR LAS PRECAUCIONES NECESARIAS.

NOTAS

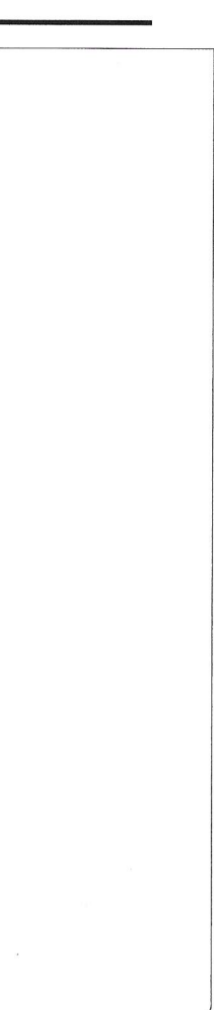

ESPECIFICACIONES DE EQUIPO

- COLOR DE CABINA: SILVER METALLIC
- ACABADO: CRISTAL CLARO, ESMERILLADO LADO DEL MECANISMO
- CABINA ARMADA
- COLUMNAS COMPLETAS

COMPONENTES ADICIONALES PARA EL EQUIPO

- BOTONERA EN PEDESTAL
- IMSS SUA EPP BASICO
- DELIMITACIÓN DE AREA (CONDS, CINTA AMARILLA)
- PROTECCIÓN DE PISOS YA QUE HAY PORCELANATO.
- LAS BOTONERAS DEBERÁN SER 100CM MAS ALTAS.
- LA TRAYECTORIA DE CABLE PARA BOTONERAS ES DE APROXIMADAMENTE 1.2M.

Handwritten signature and date: 02/12/20

DE CLIENTE: 22270-12868

RAZON SOCIAL: CANAMEX INTERNACIONAL S. DE R.L. DE C.V.

NOMBRE: CANAMEX INTERNACIONAL S. DE R.L. DE C.V.

UBICACIÓN: CALLEJON DEL PESCADOR SIN HOTEL CABO VILLAS BEACH RESORT & SPA

ELEVADOR: DISC- SEMICOMPLETA

ELEVACION: 3.18 MTS

No. DE NIVELES: 2

CARGA: 500 KG

TUBERÍA: GRUESA

UJ: 3 HP

VENDEDOR FIRMA: ARQ. RICARDO IVAN RODRIGUEZ

FIRMA DEL CLIENTE

REVISIÓN	FECHA	OBSERVACIÓN
0	22/12/2020	LIBERACION DE GUIA MECANICA

TecnoRampa

BCS-004-L

EXTRAS