



TecnoRampa
SINERGIA EN TECNOLOGÍA Y SERVICIOS

DIRECCION:
AUTOPISTA
MEXICO-QUERETARO
KM 175+494 COLONIA
EL SAUZ BAJO

TEL: 01 427 272 40 41

DESCRIPCION DEL EQUIPO:

**ELEVADOR DISCAPACITADOS -
SEMICOMPLETA**

CARGA 500 KG

RECORRIDO: 3.80 M

ESTACIONES: 2

UNIDAD HIDRÁULICA: 2HP

VENDEDOR: ING. IVAN RICARDO JURY M.

**RAZÓN SOCIAL: FIDEICOMISO DE
ADMINISTRACION CIB2873**

NO. DE CLIENTE: 27157-19119

FECHA: 15/11/2022

FIRMA DE CONFORMIDAD DEL CLIENTE:

CONDICIONES DE ENVIO DEL EQUIPO

CABINA: ARMADA

COLUMNAS: DOS PARTES

DIMENSIONES DE VANO:

COLOR DEL EQUIPO

EQUIPO: NEGRO

ACABADOS: CRISTAL CLARO

TIPO DE ALIMENTACION

MONOFASICA 110 VAC

TUBERIA - DELGADA

COMPLEMENTOS

- BOTONERA EMPOTRADA
- DISTANCIA ENTRE ELEVADOR Y
UNIDAD HIDRAULICA 5.00M
- GENERADOR

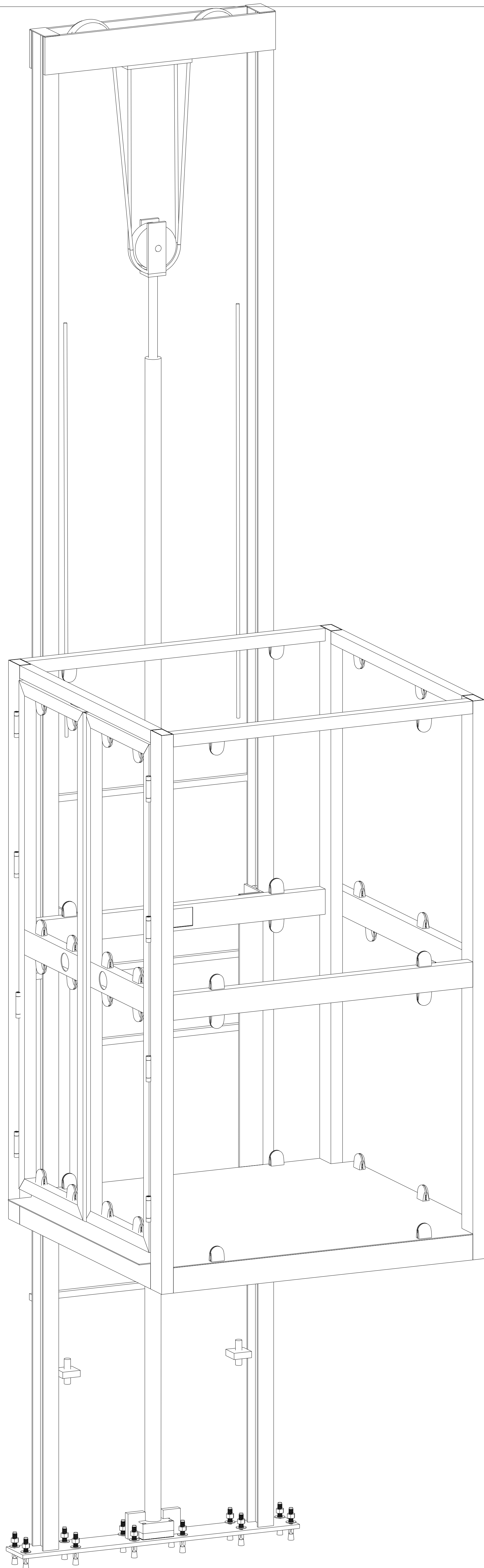

CLIP PARA SUJECION DE CRISTAL

PUERTA DE CABINA
DOS HOJAS

PISO DE LAMINA
ANTIDERRAPANTE

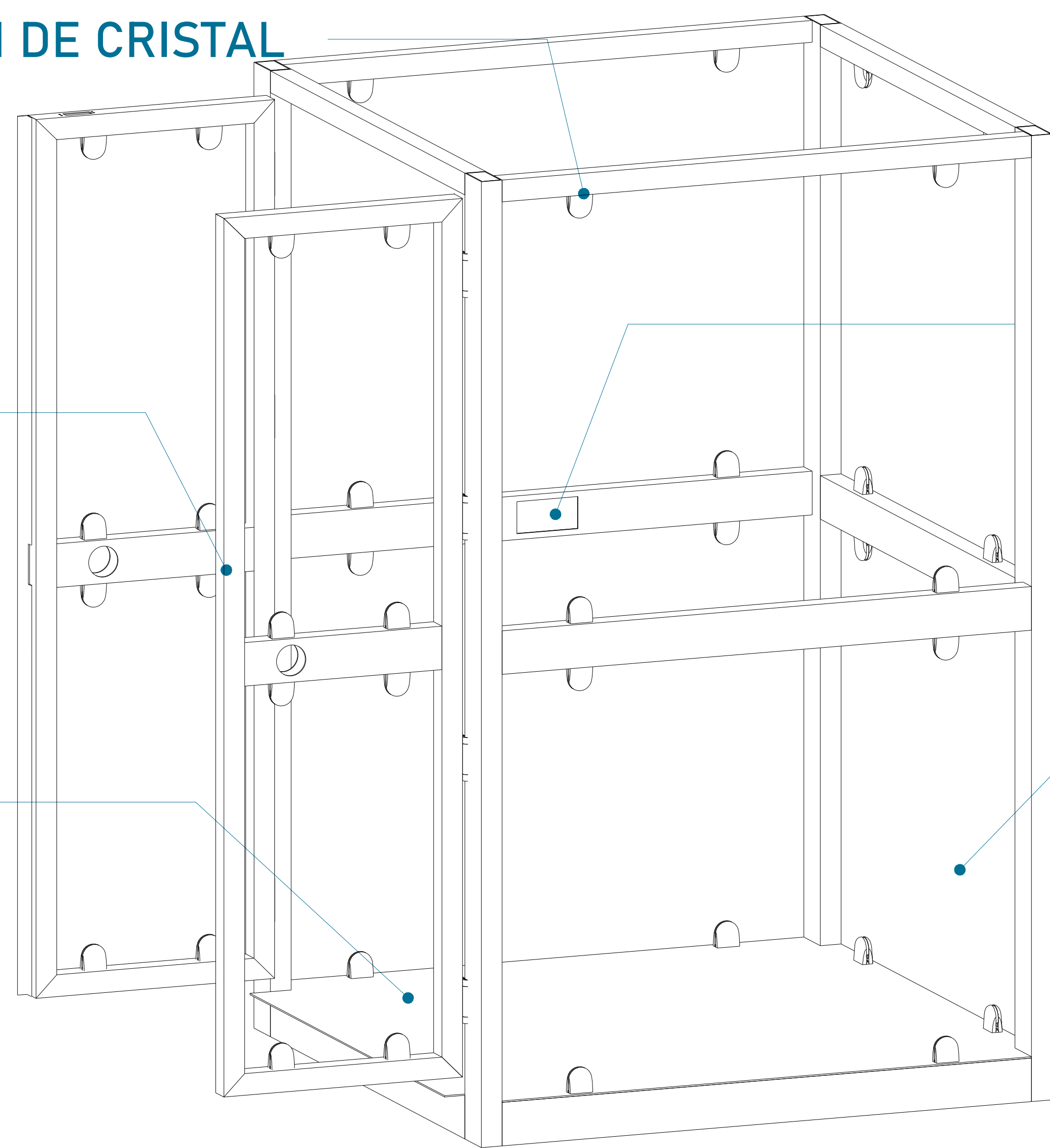

BOTONERA DENTRO DE CABINA

CABINA

CABINA (VISTA EN ISOMETRICO)

TAQUETE EXPANSIVO
CARROS
CILINDRO
POLEAS
IPR
PLACA BASE

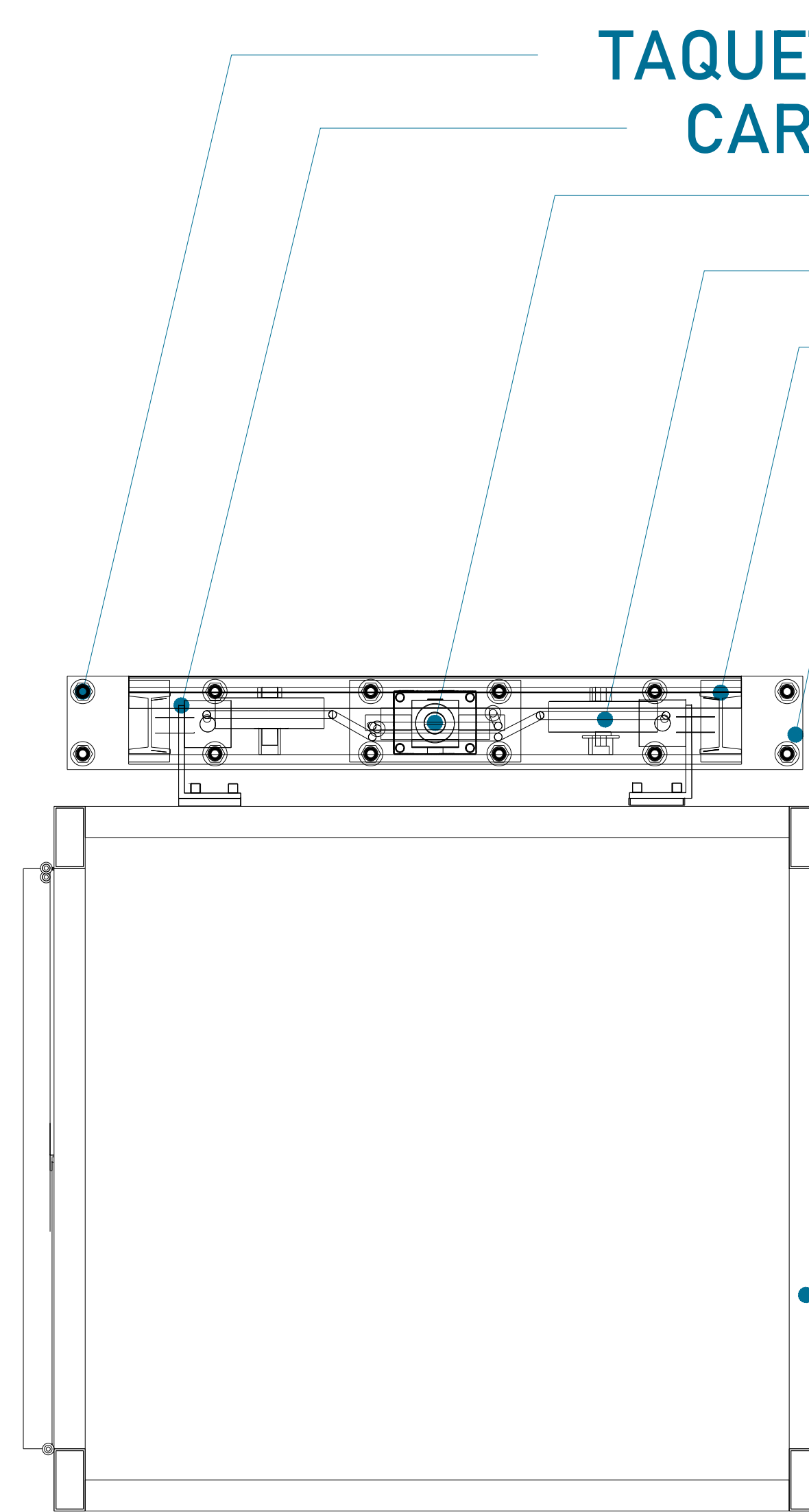

ESTRUCTURA DE EQUIPO

CABINA (VISTA EN PLANTA)

PUENTE

POLEAS

CABLES

CILINDRO

CARRO IZQUIERDO

CARRO DERECHO

IPS TIPO AMERICANO

PLACA BASE

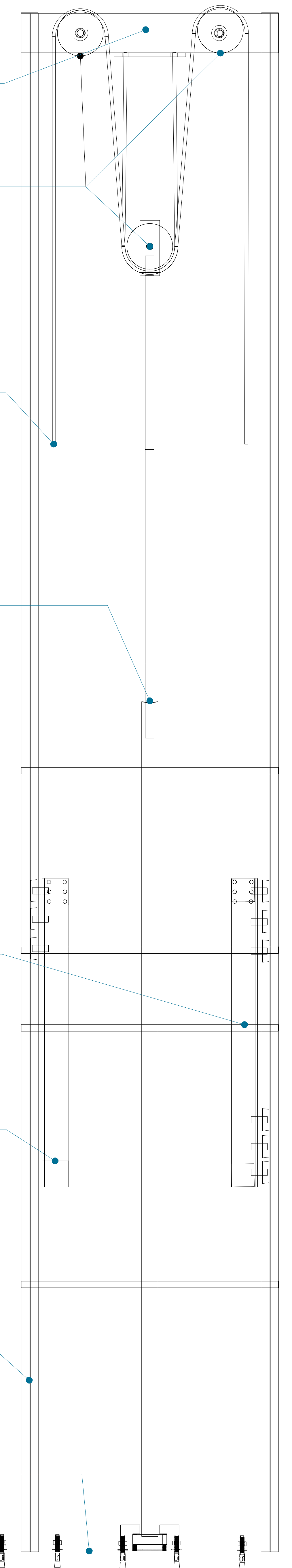

MECANISMO (VISTA FRONTAL)

CROQUIS DE LOCALIZACIÓN:

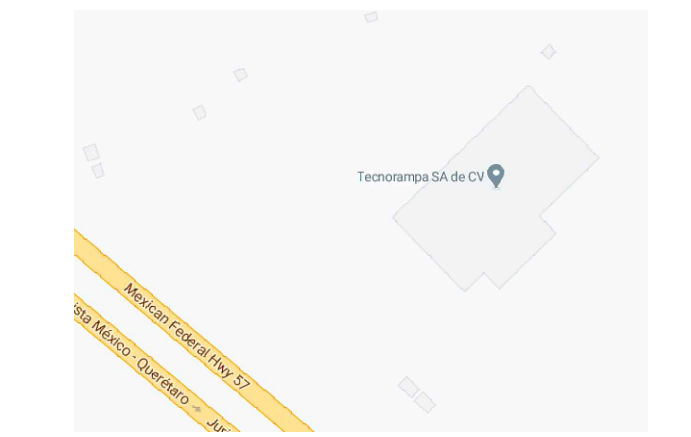

UBICACION
Carretera Federal México-Querétaro

ORIENTACION:

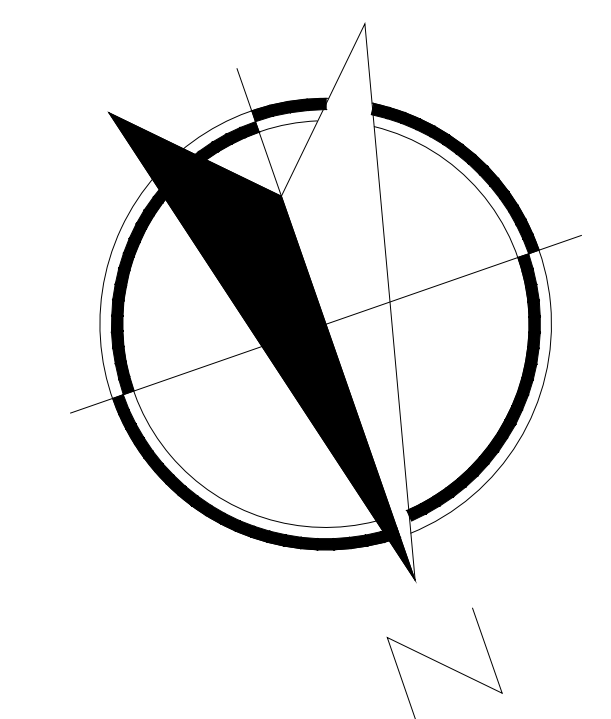

NOTAS GENERALES

TABLA DE MODIFICACIONES:

NO.	DESCRIPCIÓN	FECHA
1	Se define color y acabados	02/11/2022
2	Se define espesor de tubería	10/11/2022
3	Se especifica altura de balconeras Cambio de espesor de tubería Se agregan recomendaciones	15/11/2022

EMPRESA: **TecnoRampa**
Especialidad en Remoción y Transporte

RAZÓN SOCIAL :
FIDEICOMISO DE ADMINISTRACION CIB2873

VOBO: VENDEDOR:
ING. IVAN RICARDO JURY
FECHA: 15/11/2022
ELEVADOR: DISO, SEMI

PLANO: DESCRIPCIÓN DE PARTES CLAVE: A-1

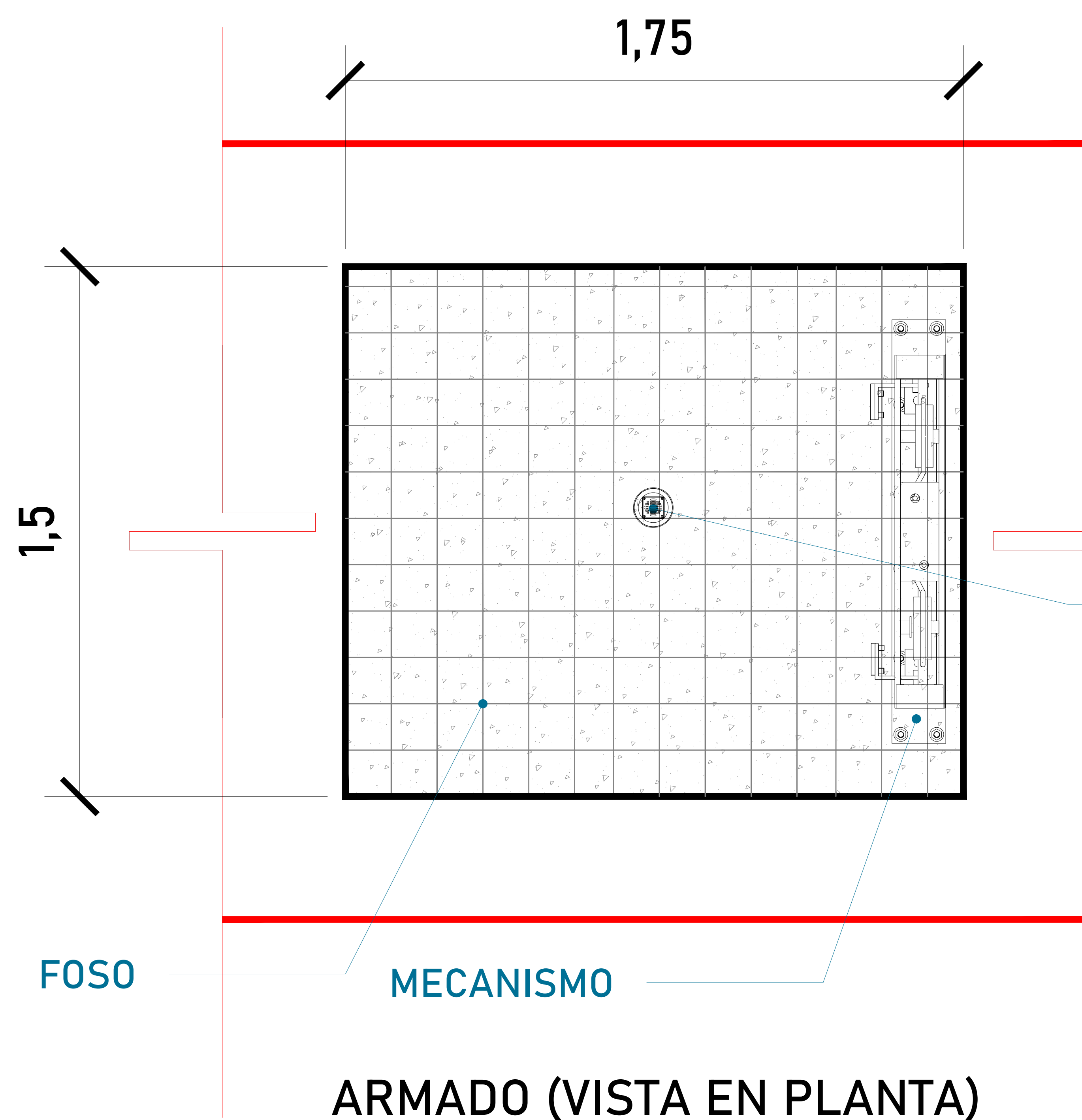

Firme de concreto con una resistencia de $F'C = 250 \text{ kg/cm}^2$.
 Malla electrosoldada de 6.6.10.10 después de los 10cm
 Espesor de concreto 15cm
 Las dimensiones del área para el elevador en este caso de 1.50m x 1.75m deberá de ser el mismo en todas las estaciones que tenga el sitio.

Por motivos de seguridad ante posibles acumulaciones de agua, se recomienda la instalación de una salida de drenaje (coladera)

ALTURA DE COLUMNAS

Foso	0.20m
Recorrido	3.80m
Sobre paso	1.80m
Total	5.80m

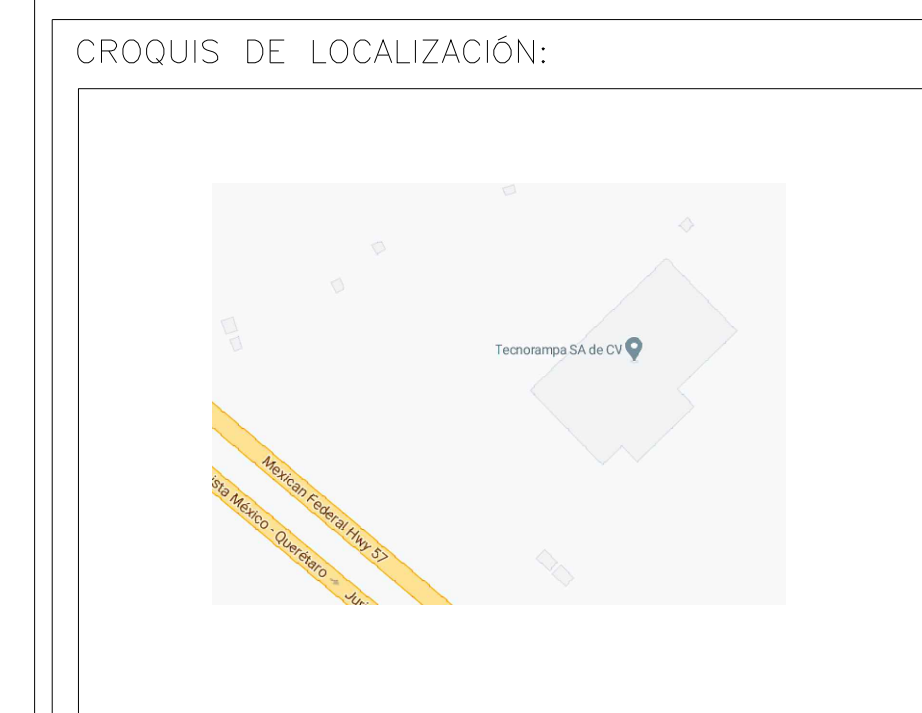
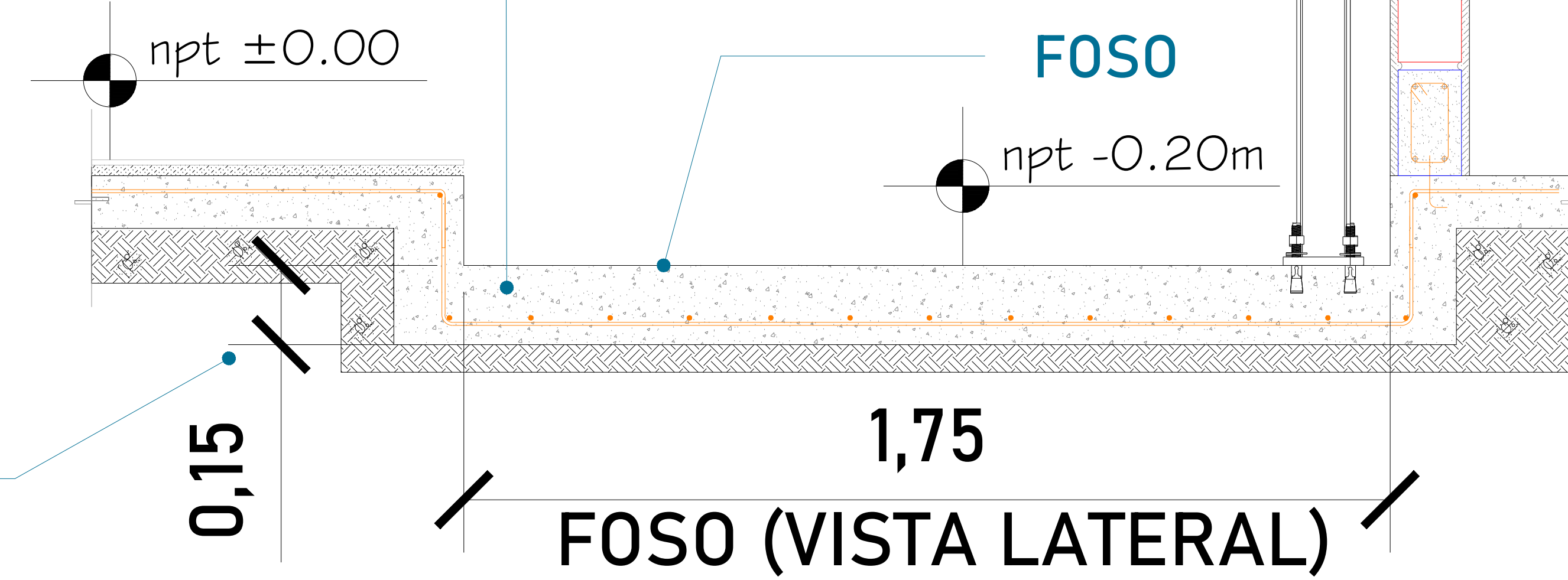
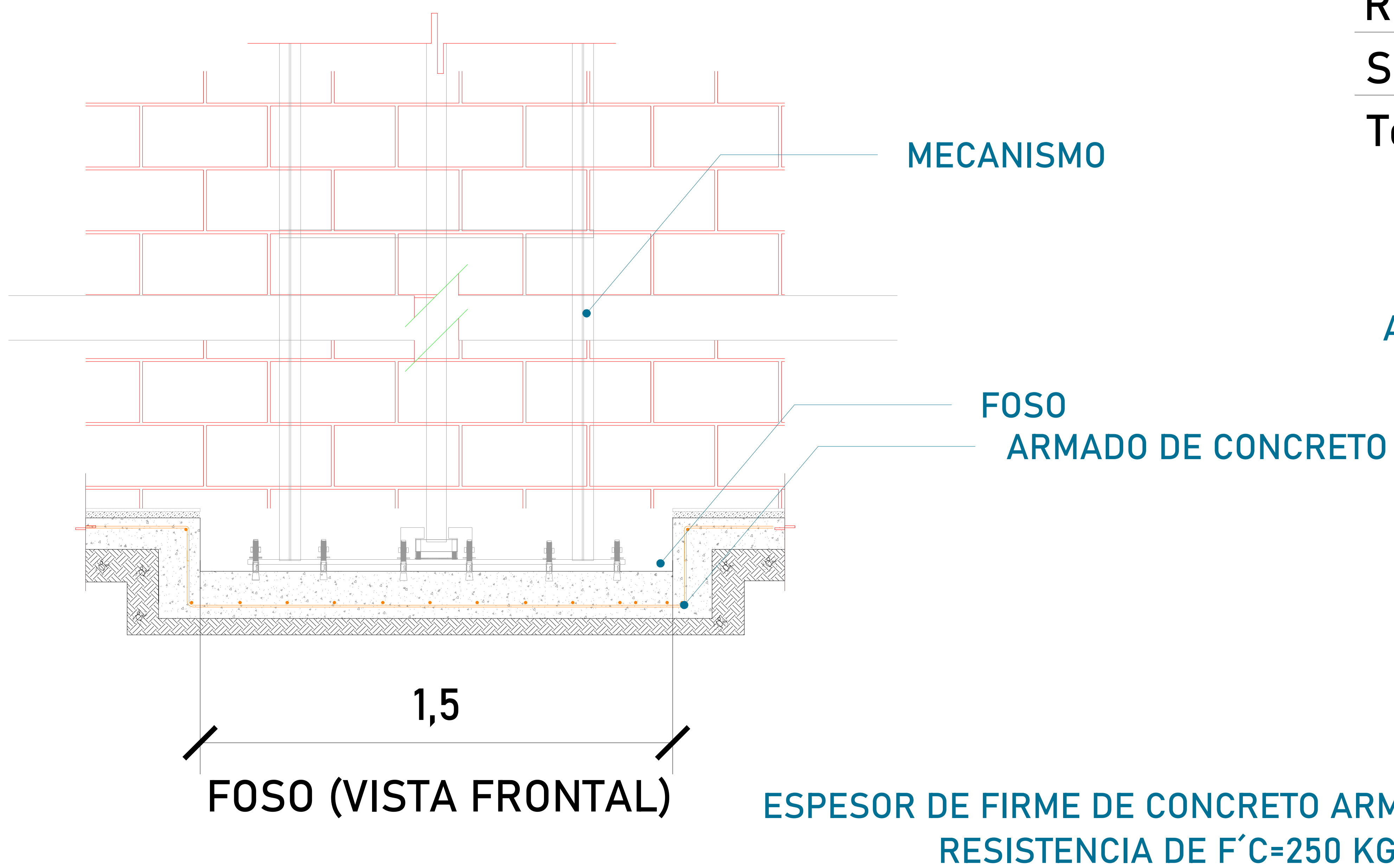

UBICACION
Carretera Federal México-Querétaro



NOTAS GENERALES

TABLA DE MODIFICACIONES:

NO.	FECHA	FECHA
1	Se define color y acabados	02/11/2022
2	Se define espesor de tubería	10/11/2022
3	Se especifica altura de balconeras Cambio de espesor de tubería Se agregan recomendaciones	15/11/2022

EMPRESA: **TecnoRampa**
 RAZÓN SOCIAL: FIDEICOMISO DE ADMINISTRACION CIB2873
 VENDEDOR: ING. IVAN RICARDO JURY
 FECHA: 15/11/2022
 PLANO: HUECO PARA EL ELEVADOR
 CLAVE: A-2

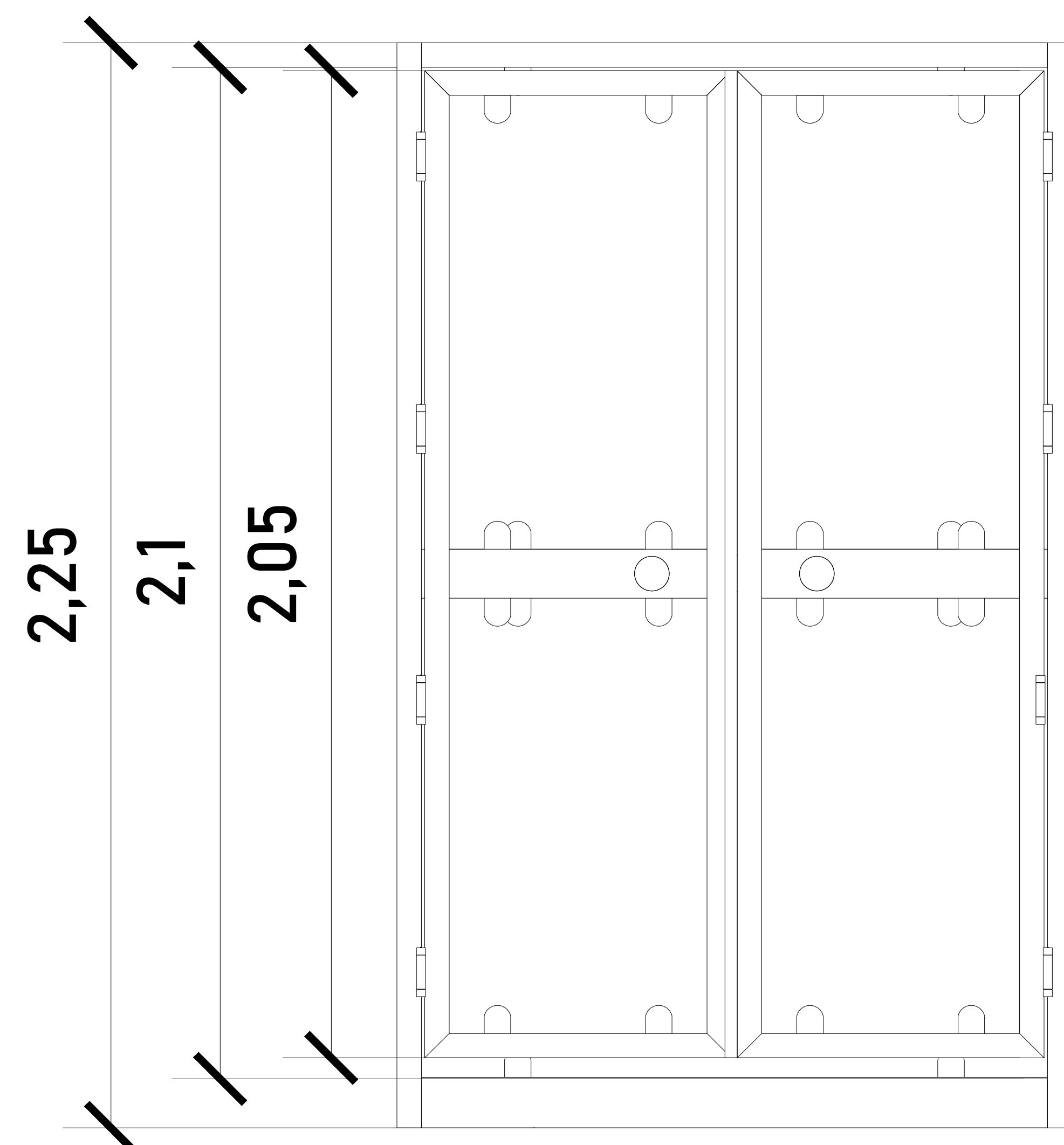

CABINA (VISTA EN FRONTAL)

ALTURAS DEL EQUIPO:

ALTURA CABINA	2.25 M
ALTURA DE PUERTA	2.05 M
ALTURA INT. DE CABINA	2.15 M

ACCESO
PB-1ER NIVEL

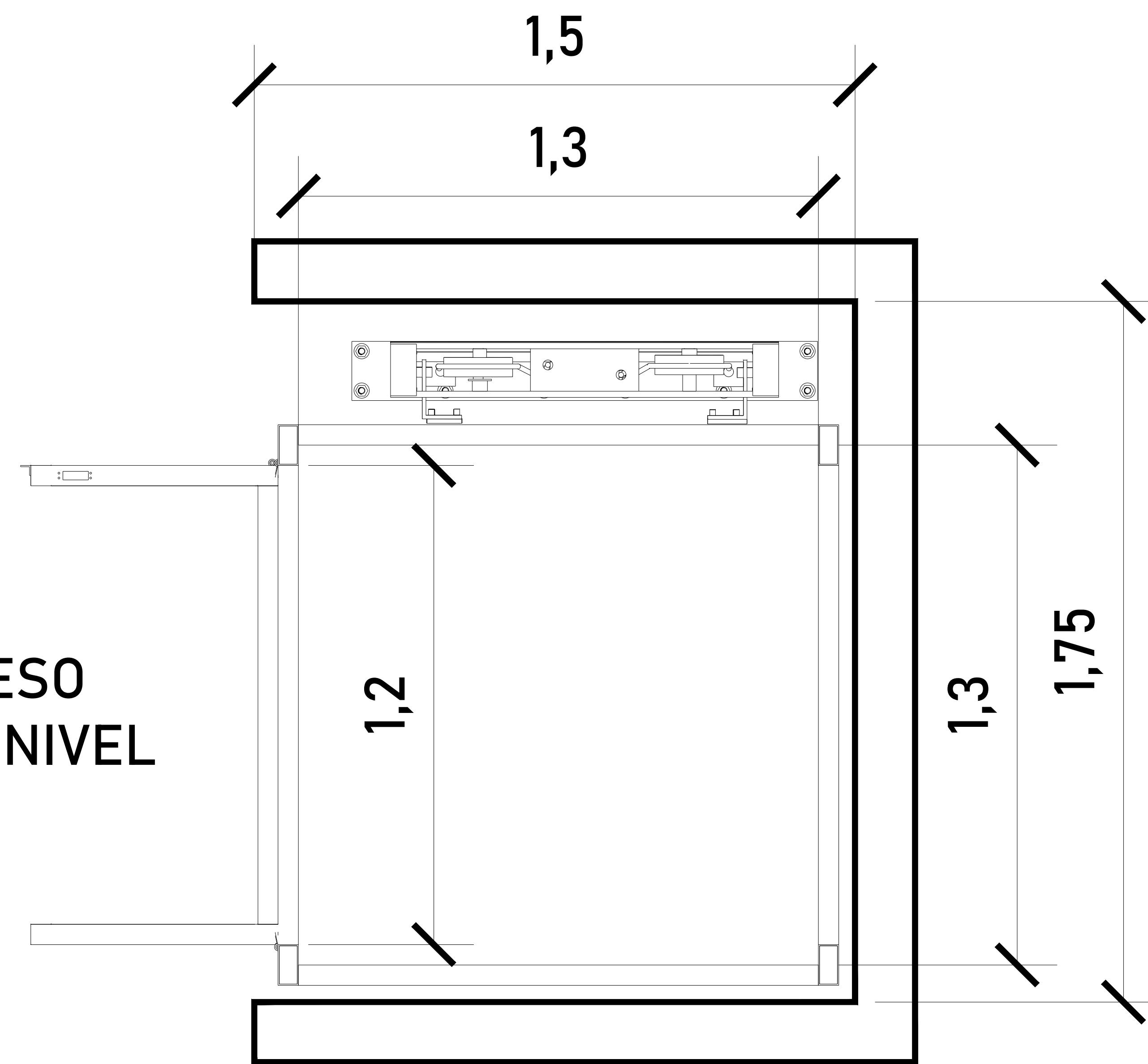

ACCESO Y ABATIMIENTO

PESTAÑA DE ACCESO

ACCESO 0,05

DIMENSIONES DE ACCESO	
DIMENSIÓN DE PUERTA	1.20 M
DIMENSIÓN DE ACCESO LIBRE	1.08 M

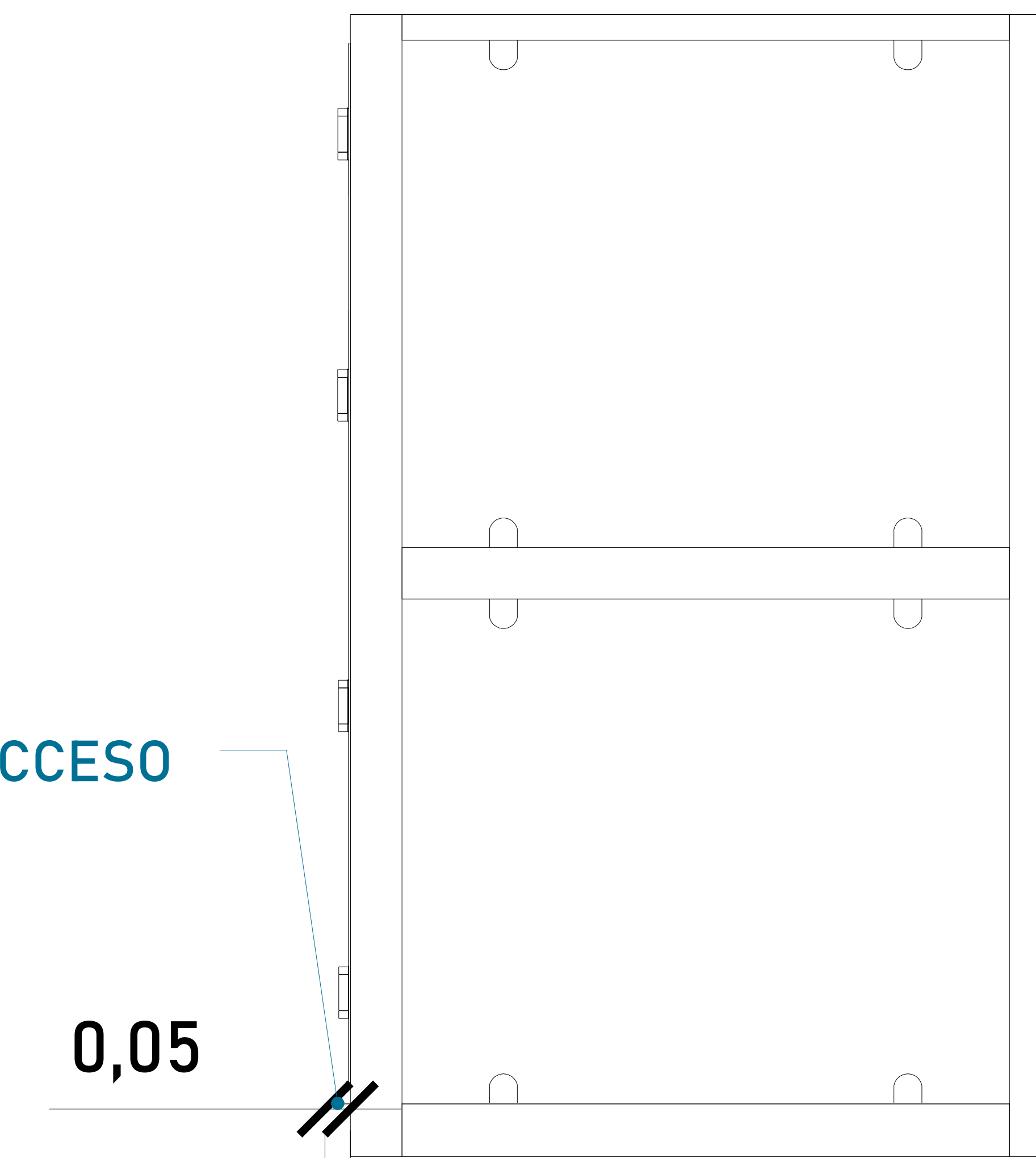

CABINA (VISTA LATERAL)

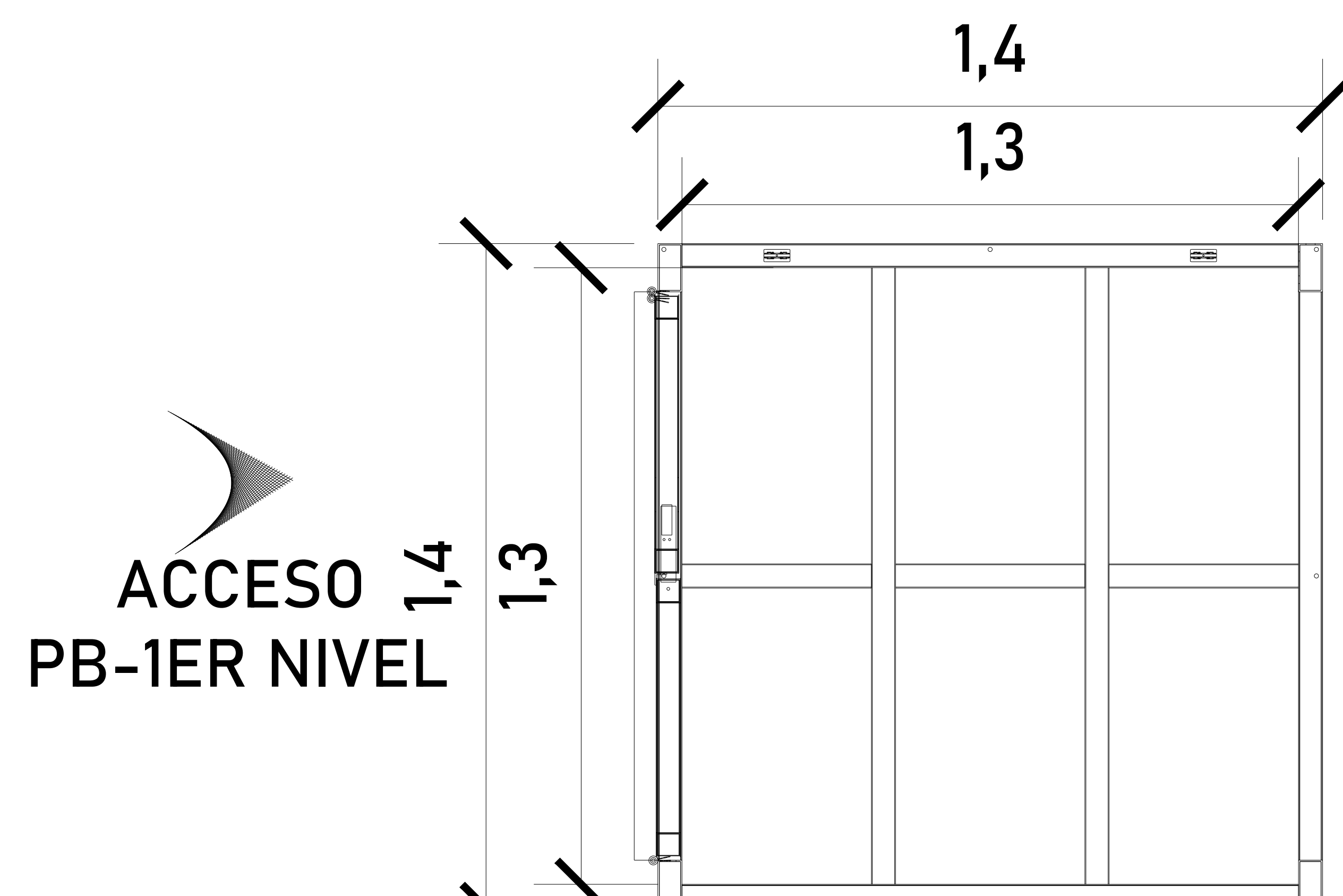

CABINA (VISTA EN PLANTA)

ACCESO
PB-1ER NIVEL

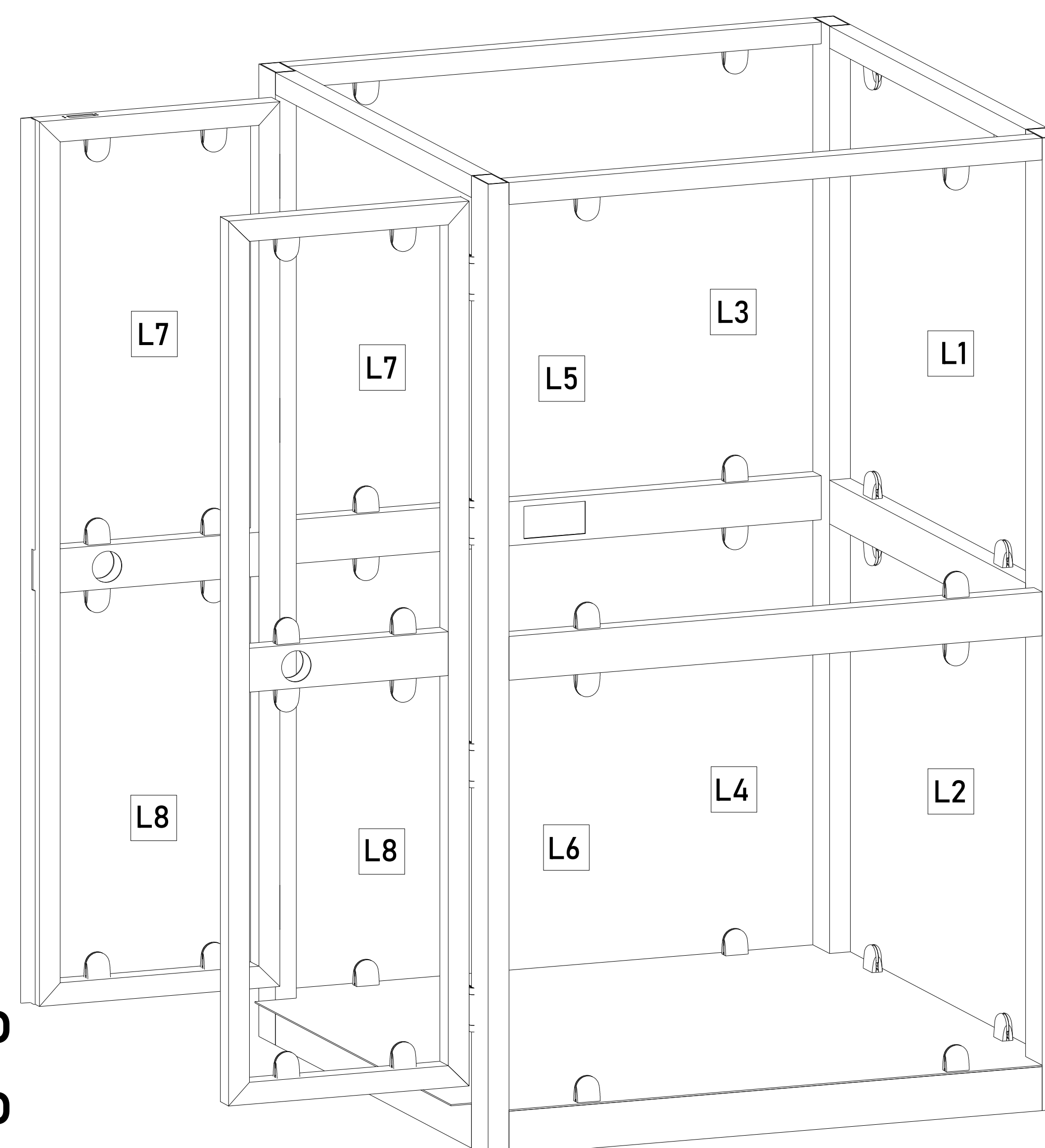

ACABADOS

ACABADOS DEL EQUIPO:

L1	CRISTAL CLARO
L2	CRISTAL CLARO
L3	CRISTAL CLARO
L4	CRISTAL CLARO
L5	CRISTAL CLARO
L6	CRISTAL CLARO
L7	CRISTAL CLARO
L8	CRISTAL CLARO

Para el acceso se tiene una pestaña de 5cm, por lo tanto se pide que el área del elevador este nivelado y a plomo en cada una de sus estaciones.

CROQUIS DE LOCALIZACIÓN:

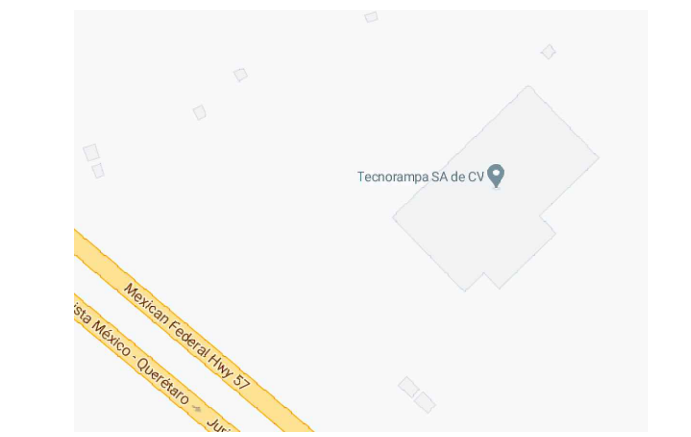

UBICACION

Carretera Federal México-Querétaro

ORIENTACION:

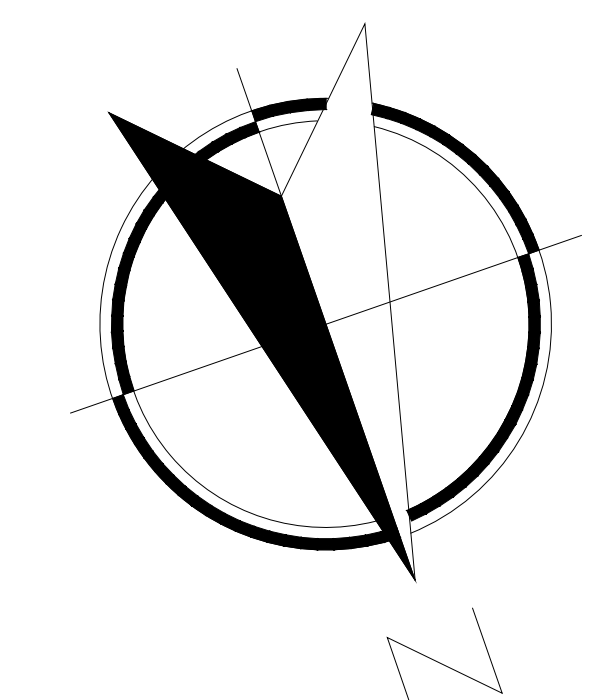

NOTAS GENERALES

TABLA DE MODIFICACIONES:

NO.	FECHA	FECHA
1	Se define color y acabados	02/11/2022
2	Se define espesor de tubería	10/11/2022
3	Se especifica altura de balconeras Cambio de espesor de tubería Se agregan recomendaciones	15/11/2022

EMPRESA: **TecnoRampa**
SOLUCIONES EN MOVILIDAD Y ACCESIBILIDAD

RAZÓN SOCIAL: FIDEICOMISO DE ADMINISTRACION CIB2873

VOBO: VENDEDOR: ING. IVAN RICARDO JURY
FECHA: 18/11/2022
ELEVADOR: DISO, SEMI

PLANO: DIMENSIONES DE EQUIPO CLAVE: A-3

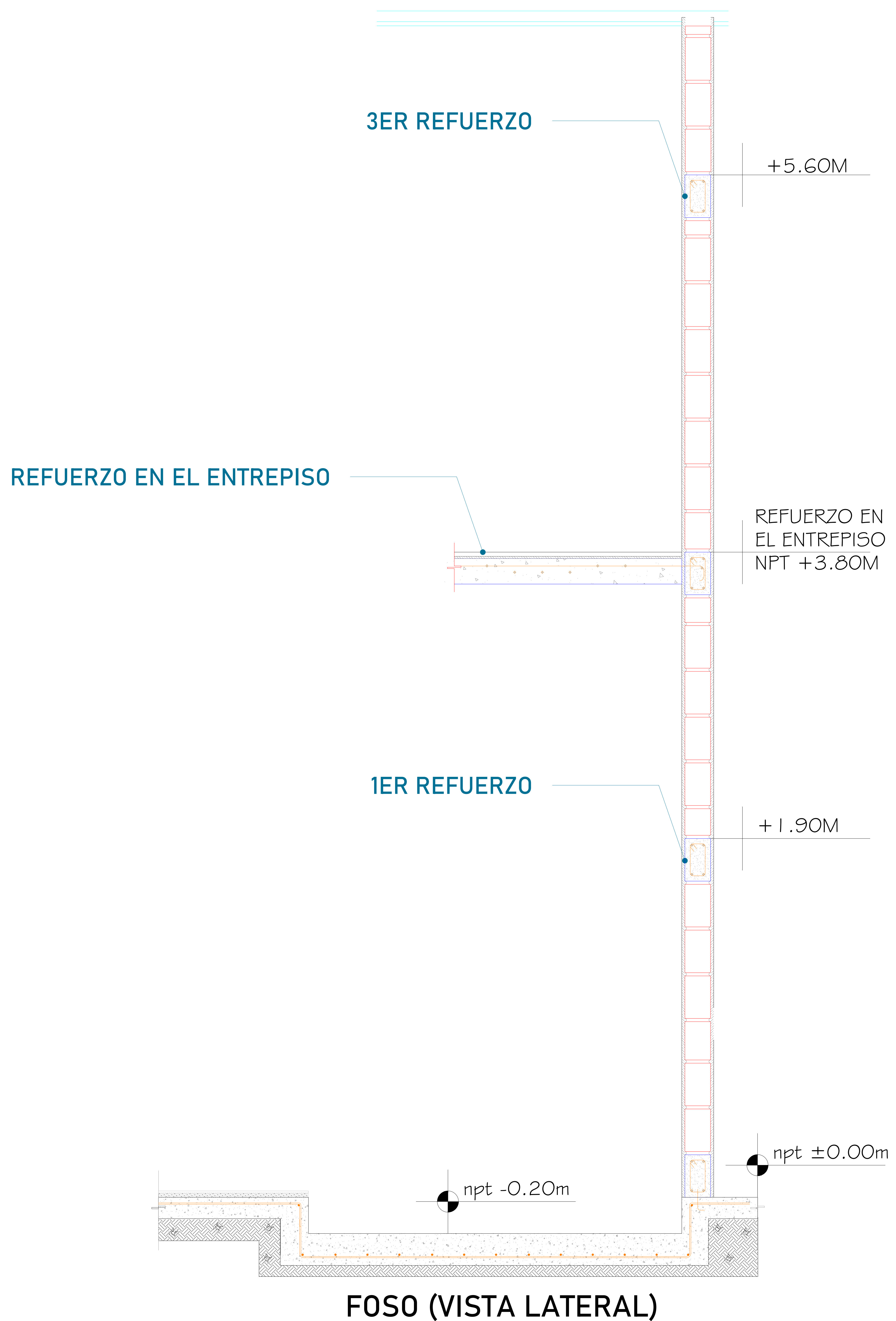

Para la estabilidad del equipo Tecnorampa debera ser anclado aun cierto numero de refuerzos estos serán de acuerdo al recorrido del equipo y a los distintos niveles que se tengan.

Para anclar se solicita una cadena de concreto ($f'c=250 \text{ kg/cm}^2$) o una viga de acero, ambas minimo de 15 cm.

En la ultima estación nuestras columnas tienen un sobrepaso de 1.80m por lo tanto se solicita un refuerzo a esa altura.

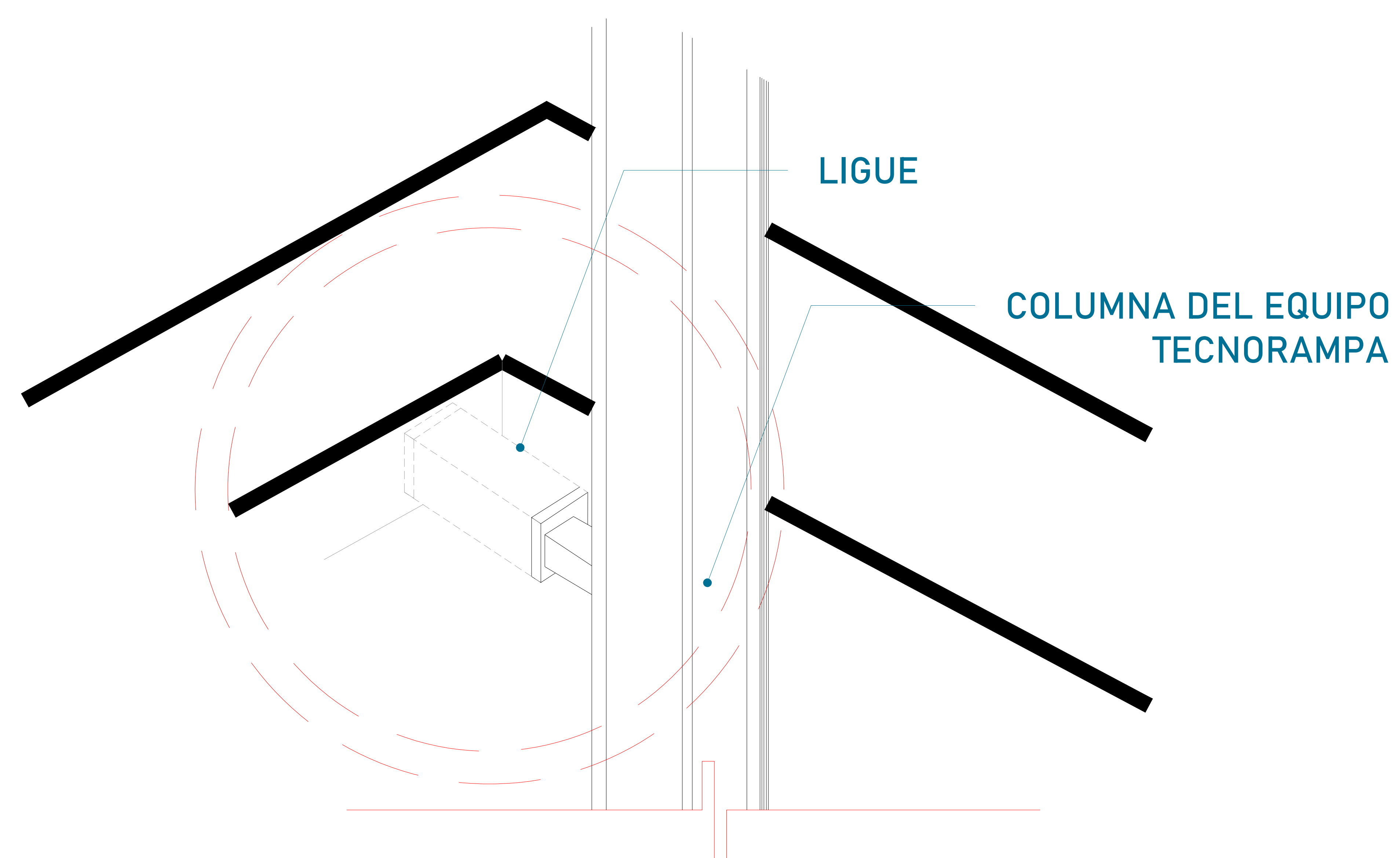

Las columnas del equipo Tecnorampa se ligan a distintas alturas por eso se solicitan los refuerzos, estos son puestos por el cliente.

CROQUIS DE LOCALIZACIÓN:

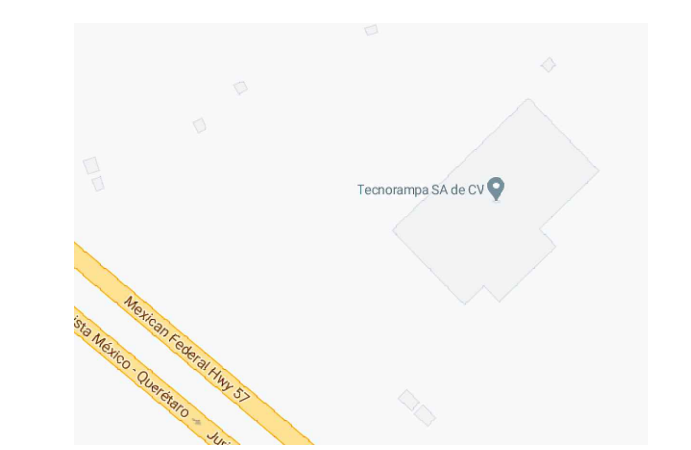

UBICACION:
Carretera Federal México-Querétaro

ORIENTACION:

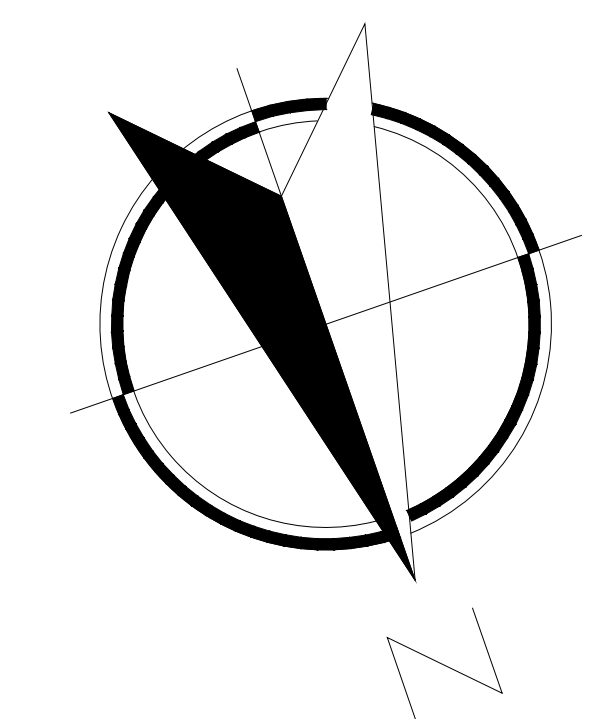

NOTAS GENERALES

TABLA DE MODIFICACIONES:

NO.	FECHA	FECHA
1	Se define color y acabados	02/11/2022
2	Se define espesor de tubería	10/11/2022
3	Se especifica altura de balconeras Cambio de espesor de tubería Se agregan recomendaciones	15/11/2022

EMPRESA: **TecnoRampa**
Ingeniería de Edificación y Construcción

RAZÓN SOCIAL: FIDEICOMISO DE ADMINISTRACION CIB2873

VOBO: VENDEDOR: ING. IVAN RICARDO JURY
FECHA: 15/11/2022
ELEVADOR: DISO, SEMI

PLANO: ANCLAJE DEL ELEVADOR CLAVE: A-4

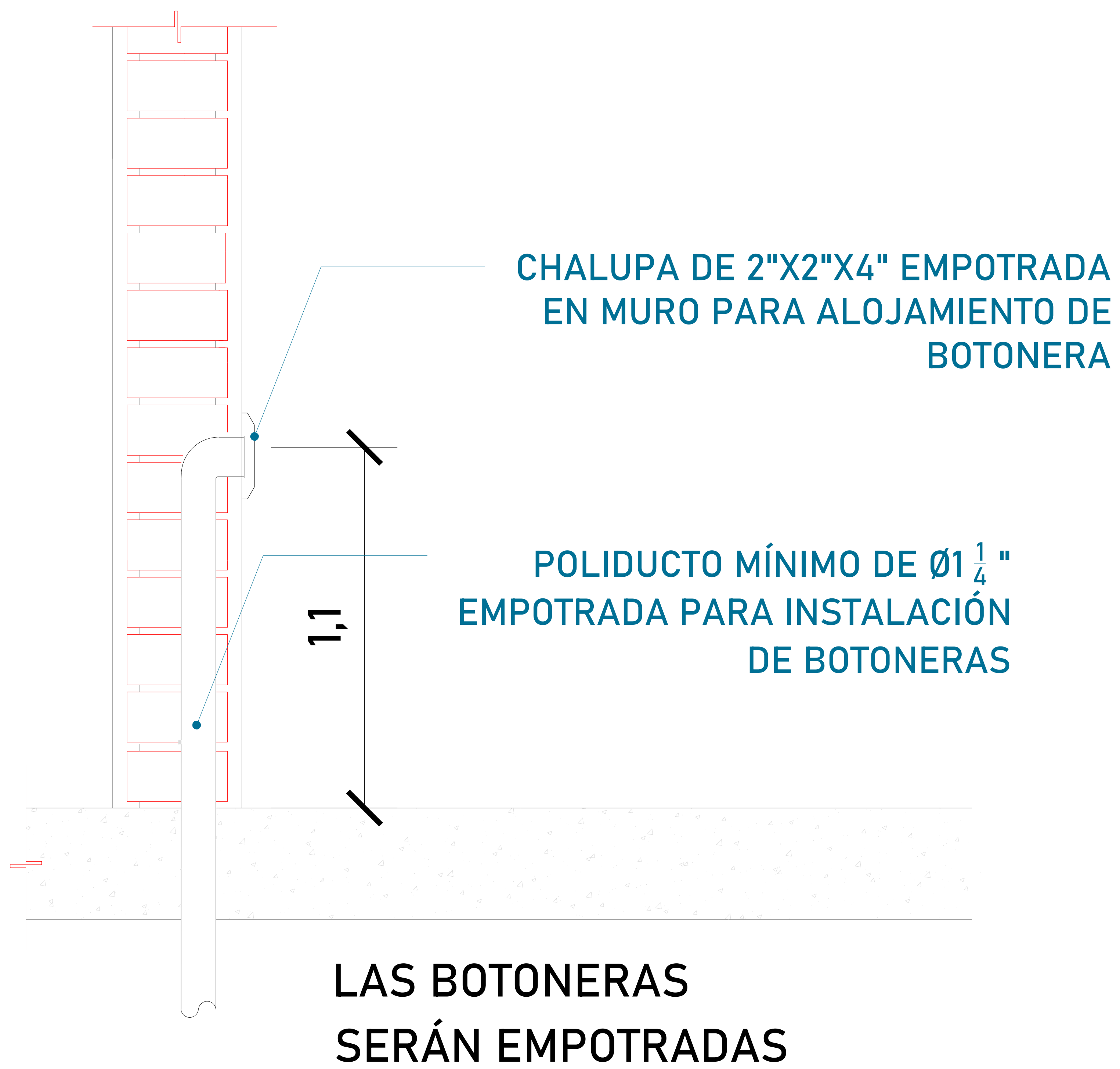

Para que las botoneras queden empotradas se solicita al cliente tener un poliducto de $\text{Ø}1 \frac{1}{4}$ " por donde se quiere tener las botoneras de llamado del equipo Tecnorampa. Esta canalización rematan a la caja de control electrico (espacio designado para el motor del elevador)

- Botonera de llamado de Planta Baja estará a 1.10M de altura.
- Botonera de llamado de Planta Alta estará a 0.90M de altura.

*Al hacer caso omiso de las indicaciones ya dictadas y tenga alguna falla el equipo, Tecnorampa no se hará responsable de estas, además de que el año de garantía no tendría cobertura para estos daños.

DESCRIPCIÓN DE UNIDAD HIDRAULICA 2HP	
ALIMENTACION	110 VCA
NUMERO DE FASES	1
AMPERS DE CONSUMO	18.5
WATSS DE CONSUMO	1.5 KW
TIPO DE ACEITE	ISO 68

TABLA DE CALIBRES	
CALIBRE	DISTANCIA
8 AWG	0-10M
6 AWG	11-15 M
(CONTEMPLAR CALCULO)	16- EN ADELANTE



El motor del equipo Tecnorampa, debe estar protegido del polvo y agua o cualquier sustancia que pudiera contaminar el aceite por eso se solicita un nicho de 0.85mx0.65mx2.00m para su resguardo.

El cliente suministra, instala y energiza centro de carga con alimentación monofásica a 110V, con neutro y tierra física, e interruptor termomagnético de 1 x 30 Amp exclusivo para el elevador, al igual que la canalización de botoneras, las cuales rematan a una caja registro, lo anterior y el centro de carga deberán colocarse en el área donde se ubique la unidad hidráulica y control eléctrico proporcionado por TECNORAMPA a no mayor de 5.00m del área del equipo.
Por seguridad no deberá ser manipulado por personal no autorizado

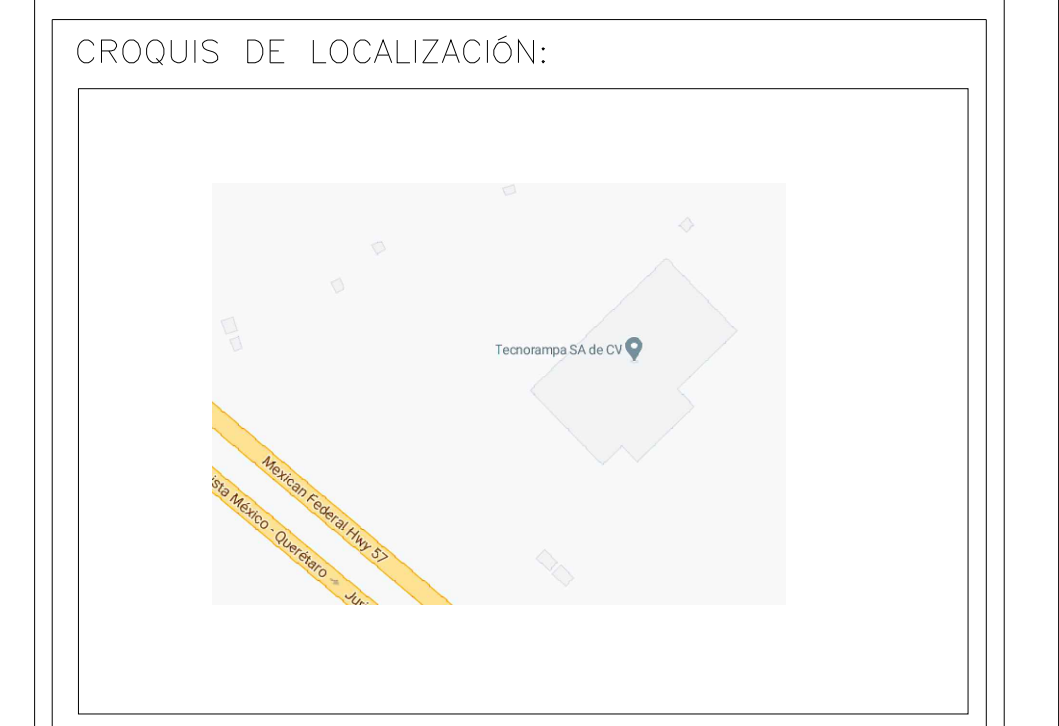

UBICACION
Carretera Federal México-Querétaro



NOTAS GENERALES

TABLA DE MODIFICACIONES:		
NO.	FECHA	FECHA
1	Se define color y acabados	02/11/2022
2	Se define espesor de tubería	10/11/2022
3	Se especifica altura de botoneras Cambio de espesor de tubería Se agregan recomendaciones	15/11/2022

EMPRESA: **TecnoRampa**
 RAZÓN SOCIAL: **FIDEICOMISO DE ADMINISTRACION CIB2873**
 VENDEDOR: **ING. IVAN RICARDO JURY**
 FECHA: **15/11/2022** **DISO, SEMI**
 PLANO: **ALIMENTACIÓN Y BOTONERAS** CLAVE: **A-5**

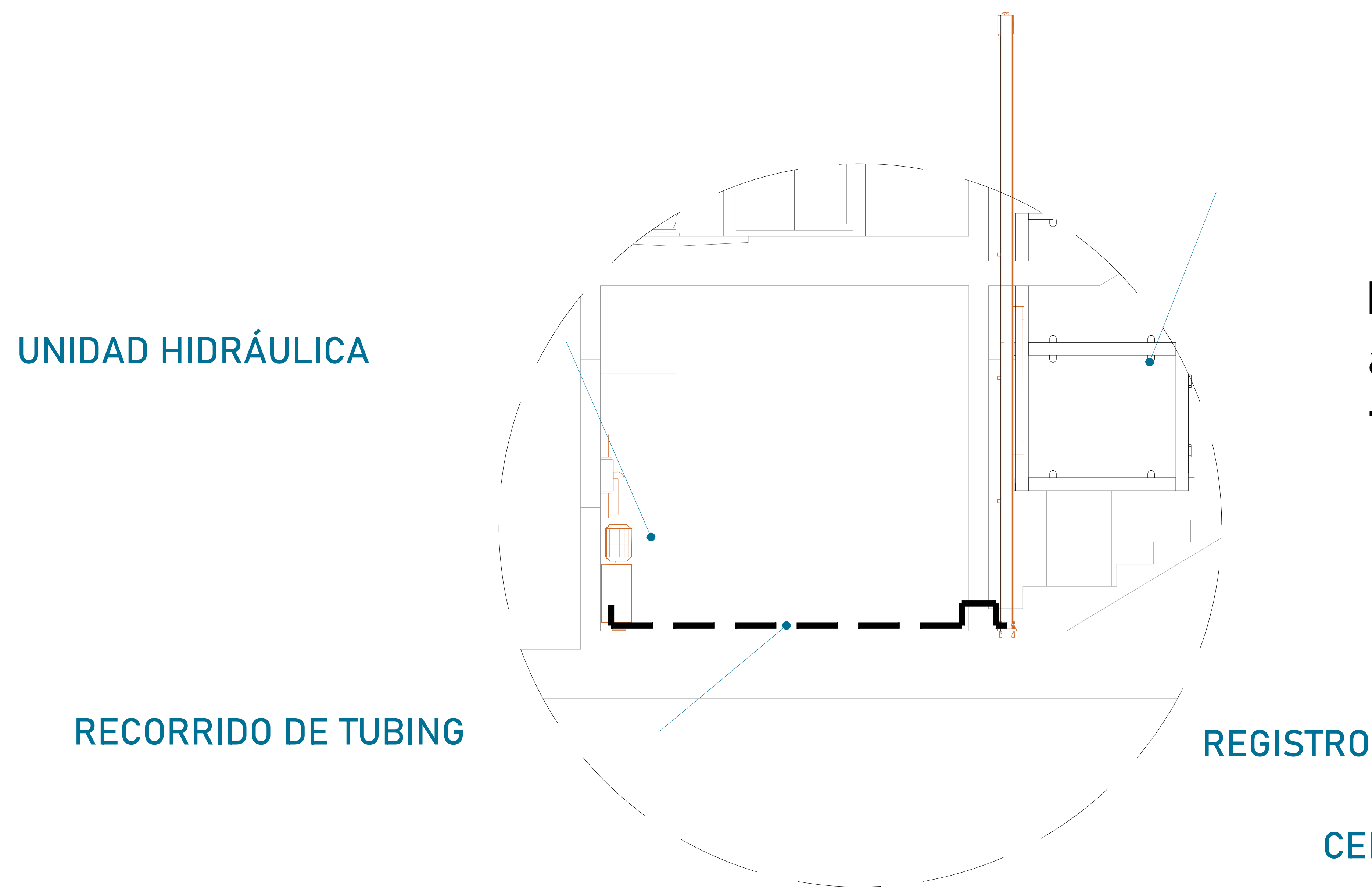

EQUIPO TECNORAMPA

El tubing que es la conexión del mecanismo del elevador a la Unidad Hidráulica, donde pasa el aceite. No tiene que tener una distancia máxima de 5.00m lineales.

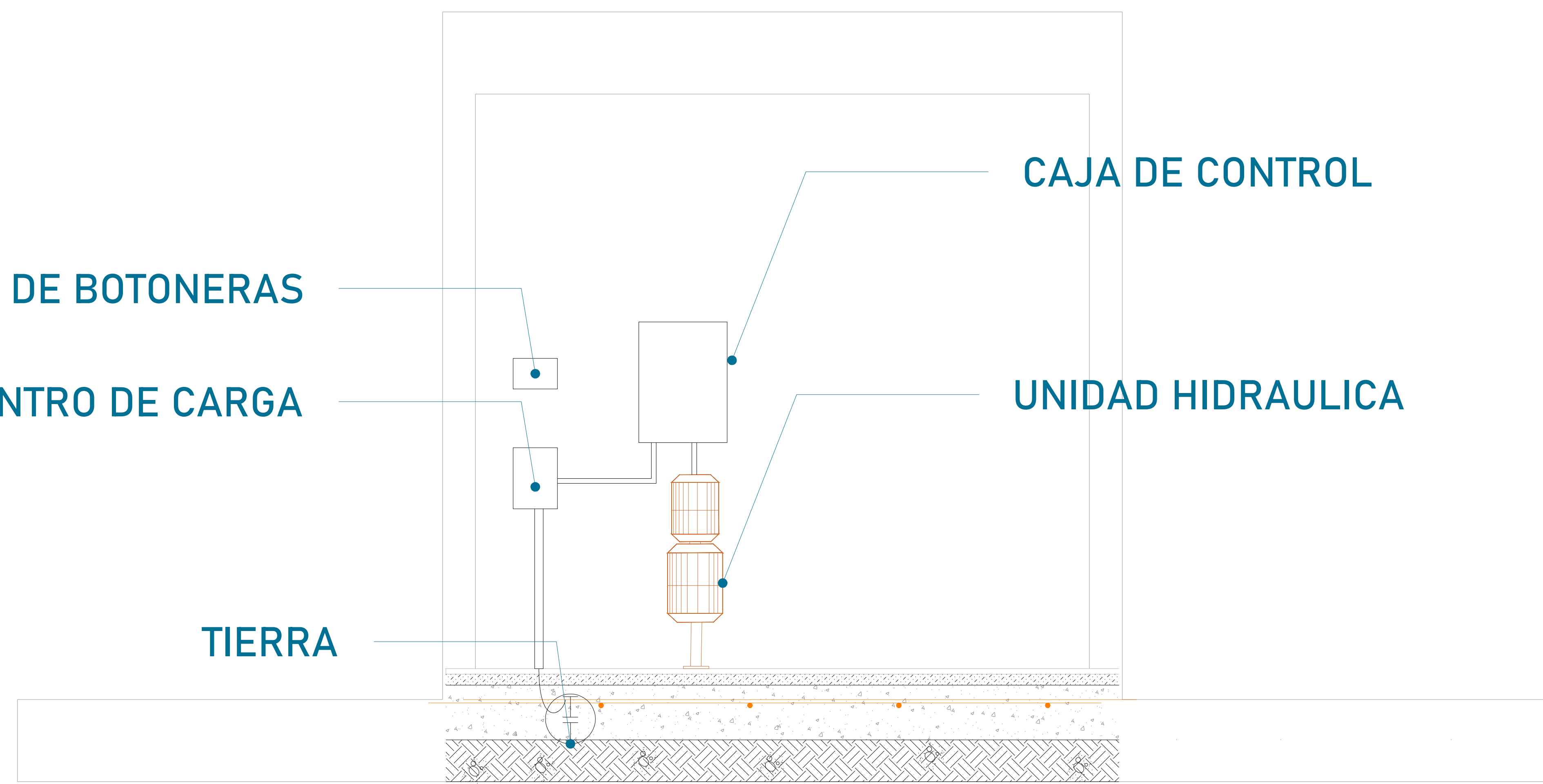

La imagen es solamente ilustrativa.

Para la alimentación del equipo se requiere una Unidad Hidráulica se solicita que este motor este lo mas cerca posible del equipo, por lo tanto se solicita al cliente tener un ducto de 3" para poder pasar ahí el tubing y los cables para la botoneras

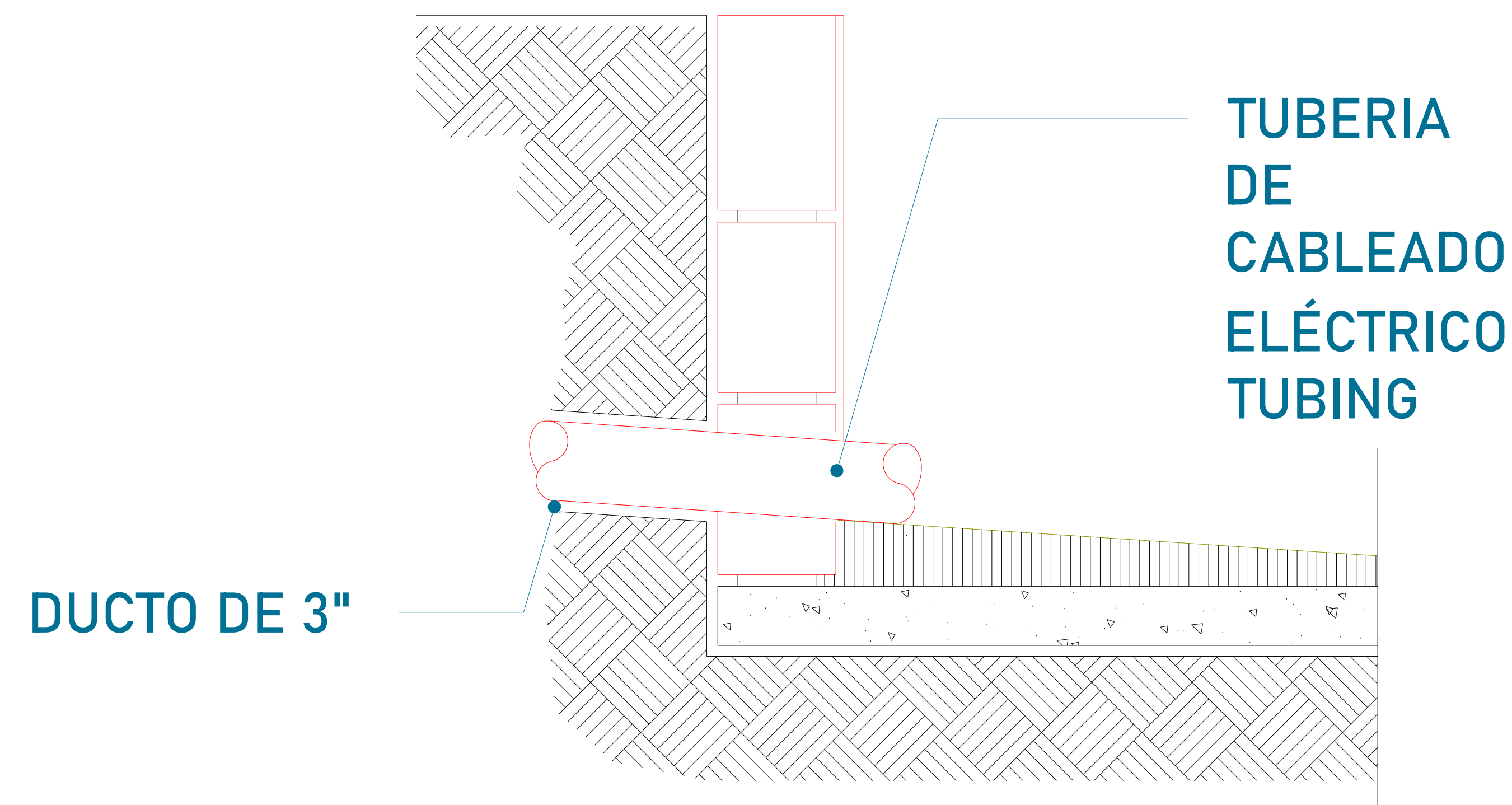

CONCRETO F´C=250 KG/CM²

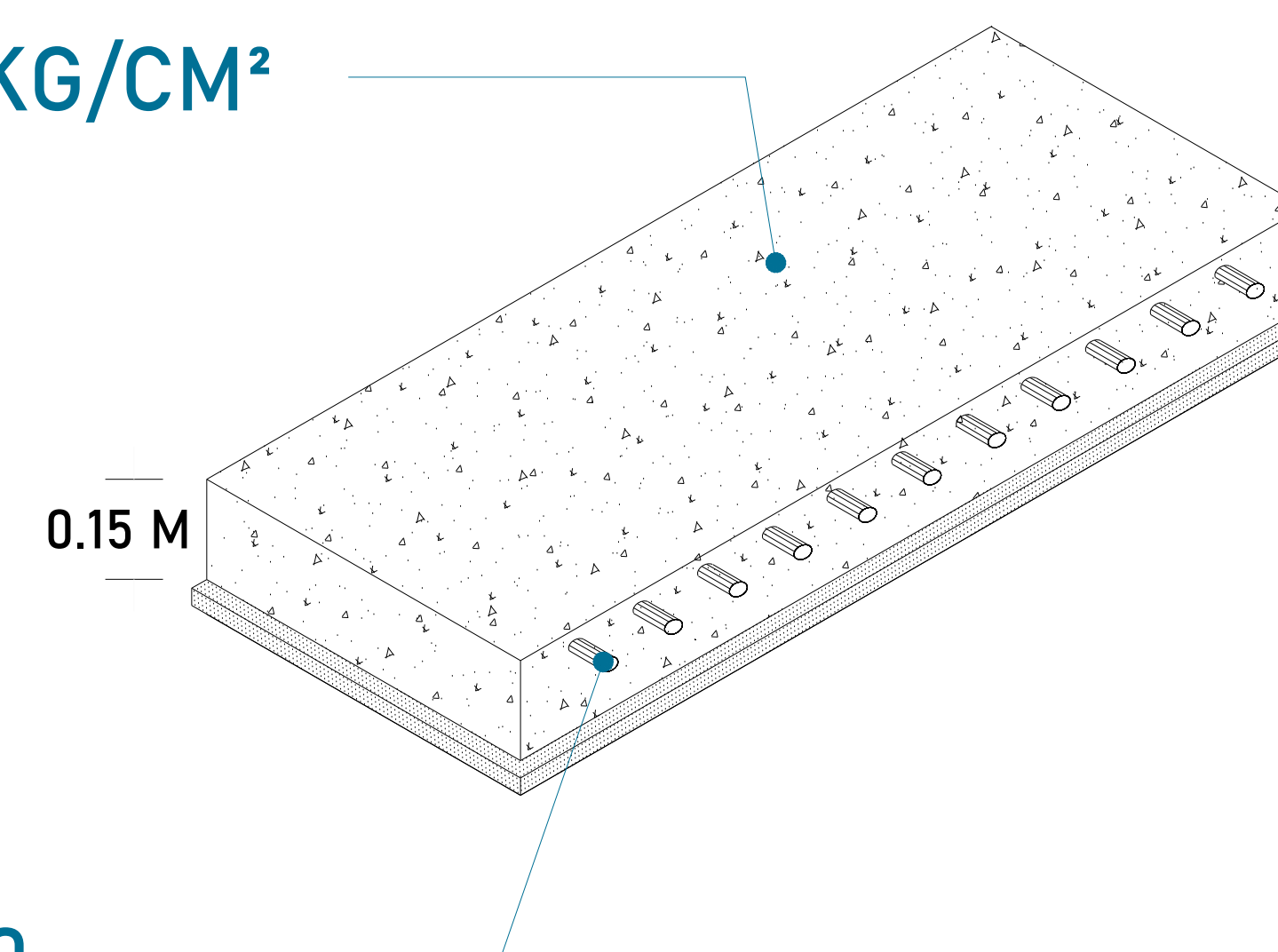

MALLA ELECTROSOLDADA 6.6.10.10

La Unidad Hidráulica va anclada, por medio de taquetes expansivos punta arpón de $\frac{3}{4}$ " de ancho, por 5" de largo al firme de concreto donde se apoya.



UBICACION
Carretera Federal México-Querétaro

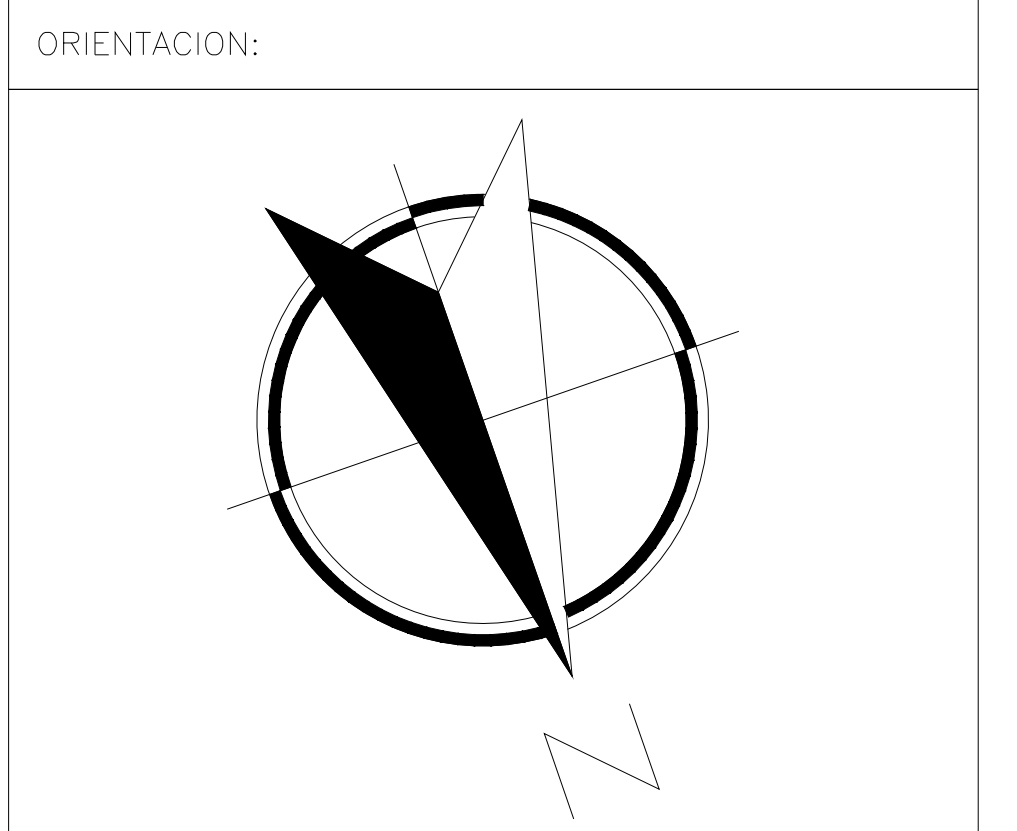

NOTAS GENERALES

TABLA DE MODIFICACIONES:		
NO.	FECHA	FECHA
1	Se define color y acabados	02/11/2022
2	Se define espesor de tubería	10/11/2022
3	Se especifica altura de botoneras Cambio de espesor de tubería Se agregan recomendaciones	15/11/2022

EMPRESA: **TecnoRampa**
 RAZÓN SOCIAL: FIDEICOMISO DE ADMINISTRACION CIB2873
 VENDEDOR: ING. IVAN RICARDO JURY
 PLANO: DUCTO Y UNIDAD HIDRÁULICA CLAVE: A-6

PUERTA EXTERIOR

El elevador cuenta con una puerta que viaja junta con este.

Por tal situación se recomienda la colocación de una protección en cada una de las estaciones.

Tomar en cuenta que se tendrá que respetar las dimensiones de la puerta del elevador.

PRECAUCIONES

No operar el elevador cuando exista fuga de fluido hidráulico.

Respetar las indicaciones sin sobrepasar su capacidad de peso 500kg.

No operar el equipo, sin antes haber sido entregado por un personal asignado de la empresa Tecnorampa.

No utilizar el elevador en casos de incendio.

No operar el elevador en caso de que los cables de acero se encuentren deshilados.

REQUISITOS DE INSTALACION

- 1.- El foso estará en óptimas condiciones
 - a) No encharcamientos
 - b) No objetos ni materiales dentro
 - c) Acceso libre al area de instalación
- 2.- Se necesita energía a 220V, para conectar una maquina de soldar a 2 fases, capacidad de consumo de 60 Amp
*En dado caso de no contar con la alimentación, contacte a su vendedor para dar solución.
- 3.- La obra civil (foso y refuerzos) debera estar lista en la fecha programada de su instalación.
- 4.- Considerar el espacio de accesos y vanos en sitio para el acceso del equipo al lugar de su instalación



UBICACION
Carretera Federal México-Querétaro

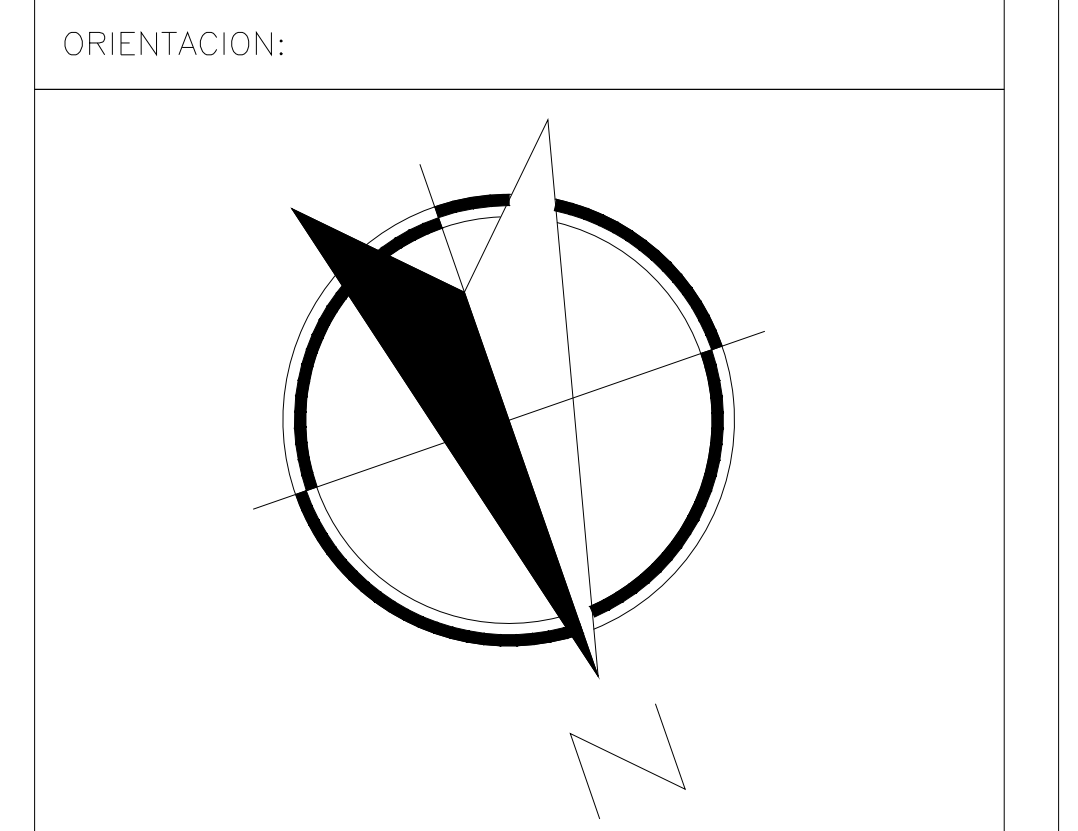

NOTAS GENERALES

TABLA DE MODIFICACIONES:

NO.	FECHA	FECHA
1	Se define color y acabados	02/11/2022
2	Se define espesor de tubería	10/11/2022
3	Se especifica altura de baterías Cambio de espesor de tubería Se agregan recomendaciones	15/11/2022

EMPRESA: **TecnoRampa**
SOLUCIONES EN ESTACIONAMIENTO Y VELOCIDAD

RAZÓN SOCIAL :
FIDEICOMISO DE ADMINISTRACION CIB2873

VOBO: VENDEDOR:
ING. IVAN RICARDO JURY
FECHA: 15/11/2022
ELEVADOR: DISO, SEMI

PLANO: COMPLEMENTOS CLAVE: A-7