

**TecnoRampa**  
SINERGIA EN TECNOLOGÍA Y SERVICIOS

DIRECCION:  
 AUTOPISTA  
 MEXICO-QUERETARO  
 KM 175+494 COLONIA  
 EL SAUZ BAJO

TEL: 01 427 272 40 41

**DESCRIPCIÓN DEL EQUIPO:**

**CARGA-SEMICOMPLETA**

**CARGA 1500 KG**

**RECORRIDO: 2.16M**

**UNIDAD HIDRÁULICA: 10 HP**

**ESTACIONES: 2**

**VENDEDOR: ING. IVAN RICARDO JURY M.**

**RAZON SOCIAL: JUAN PABLO COLIN**

**NO. DE CLIENTE: 28110-20417**

**FECHA: 02/12/2022**

**FIRMA DE CONFORMIDAD DEL CLIENTE:**

**TIPO DE ALIMENTACION**

**BIFASICA 220 VAC  
 TUBERIA - DELGADA  
 BOTONERAS SOBREPUESTAS-CANALIZADAS  
 POR TECNORAMPA**

**COMPLEMENTOS**

- SOLO CORRIENTE BIFASICA 220V.
- CON BOTONERA EN INTERIOR Y EXTERIOR TIPO CARGA.
- PISO DE CABINA CON LAMINA LISA.
- REVISAR ELECTROIMAN EN PUERTAS DEL ELEVADOR.
- GENERADOR.
- P.A CON SENSOR DE CORTINA.
- DISTANCIA ENTRE ELEVADOR Y U.H. 5.00M.
- IMSS, INE.
- LIGUE SOLO EN EDIFICIO EXISTENTE A RECORRIDO

**CONDICIONES DE ENVIO DEL EQUIPO**

**CABINA: ARMADA  
 COLUMNAS: COMPLETAS  
 DIMENSIONES DE VANO:**

**COLOR DEL EQUIPO: NEGRO TR**

**ACABADO: LAMINA PERFORADA**

POLEAS PUENTE

POLEAS

CILINDRO

PLACAS



TABLA DE ACCESOS

Acceso 1	P.B.
Acceso 2	P.A.

COLUMNAS ESCLAVAS

CABINA

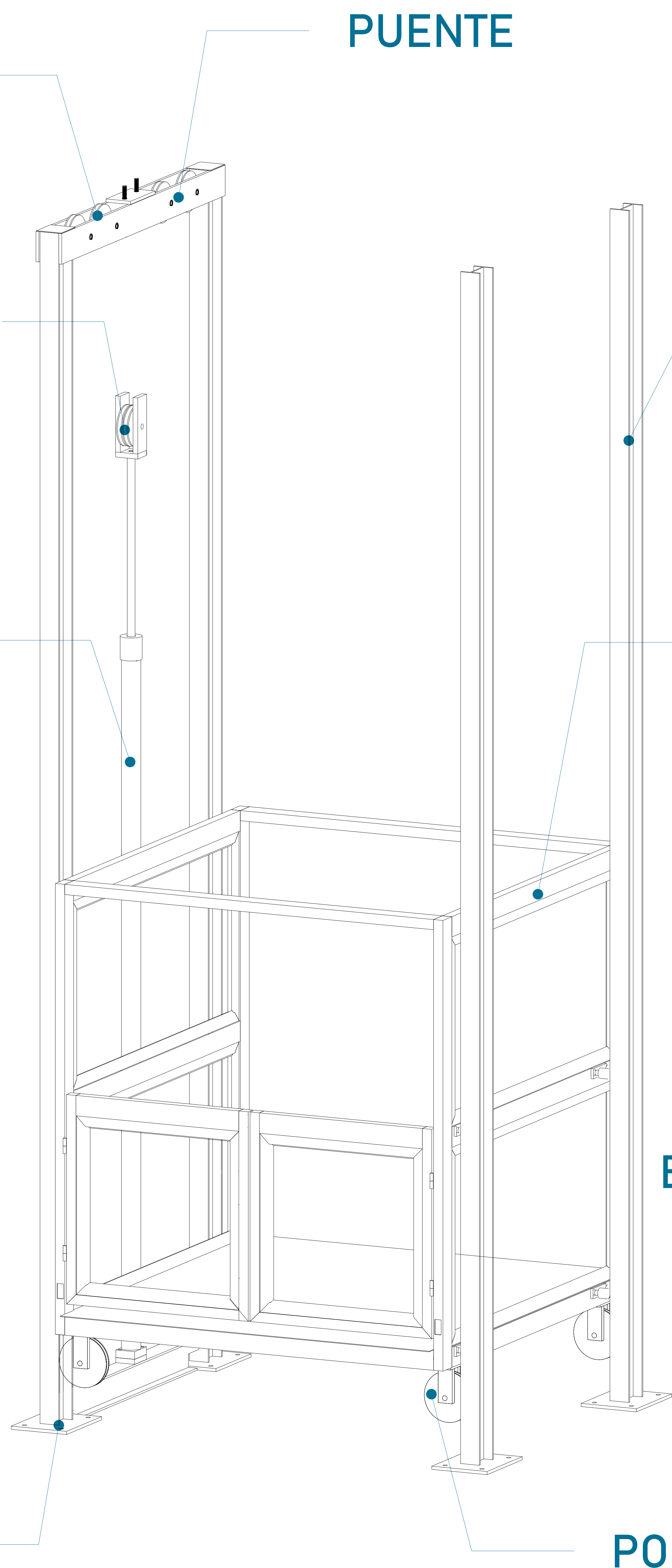
ACCESO SIN PUERTA

BOTONERA EN INTERIOR

POLEAS

ACCESO 2 PA

1,9

1,8

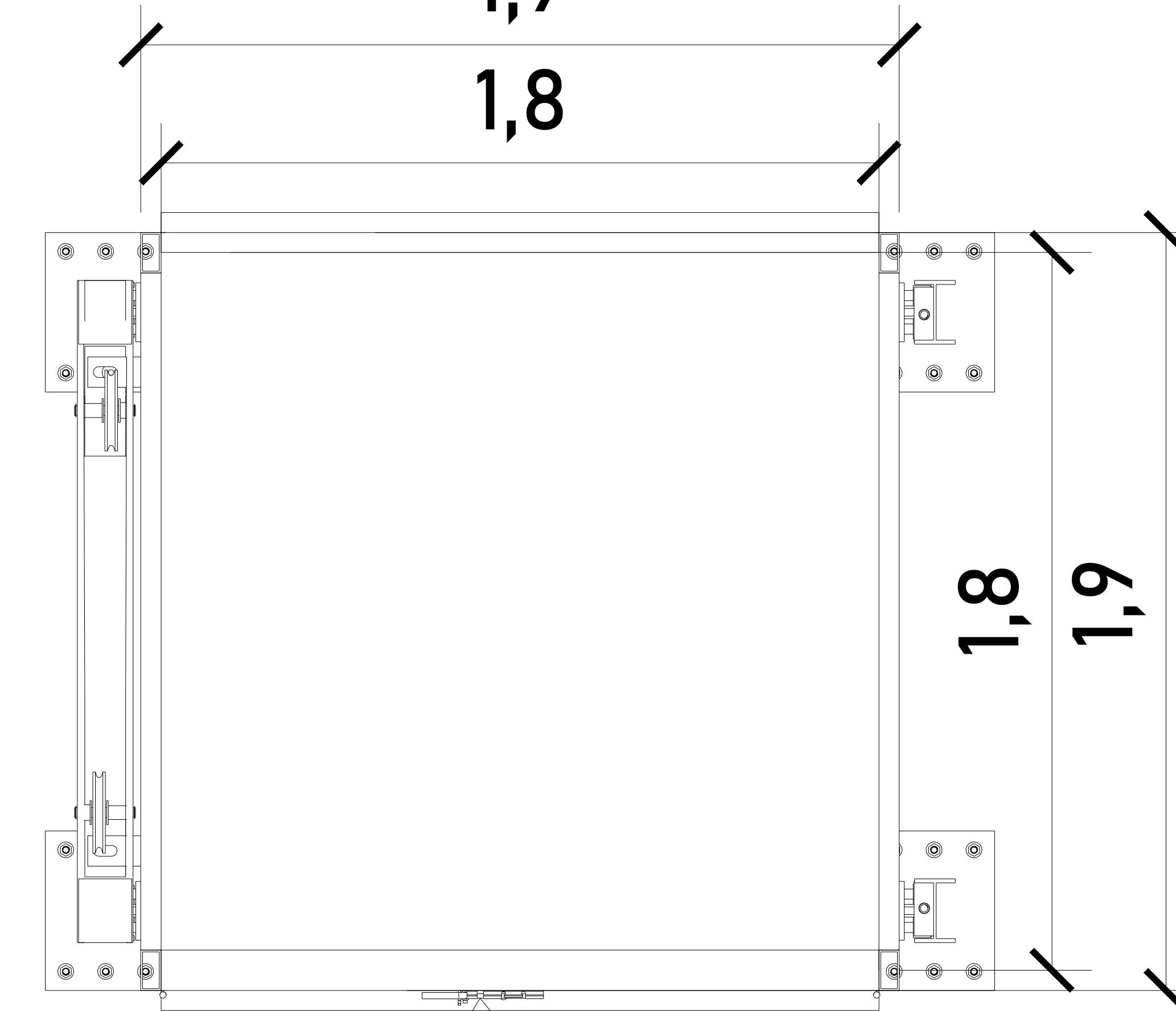

ACCESO 1 PB

EL EQUIPO NO LLEVA TECHO

PUERTA DE CABINA DOS HOJAS

PISO DE LAMINA LISA

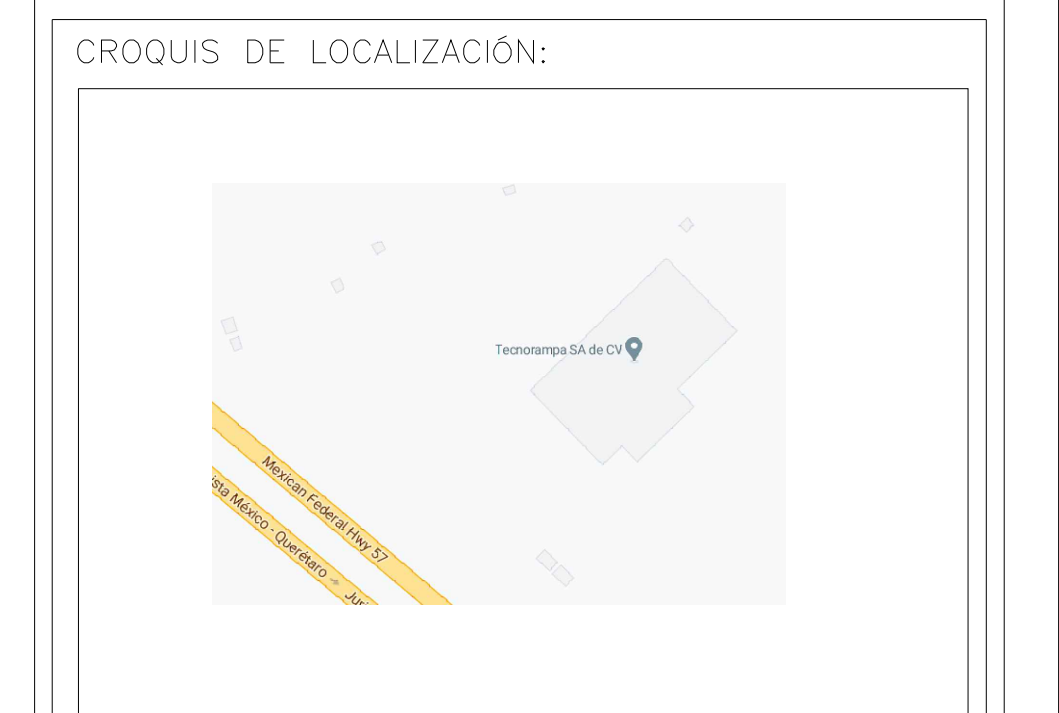
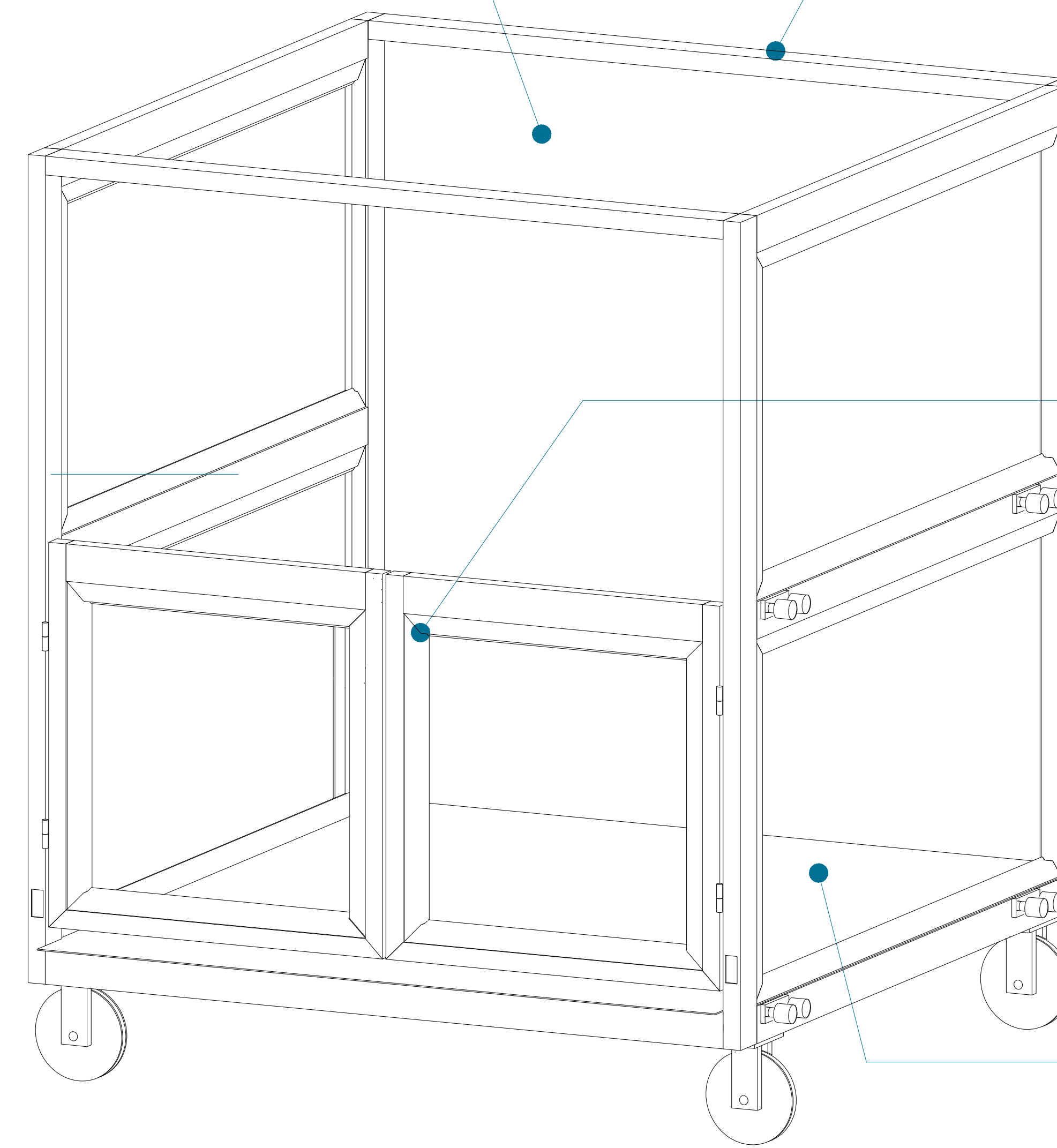

UBICACION  
Carretera Federal México-Querétaro



NOTAS GENERALES

TABLA DE MODIFICACIONES:

NO.	DESCRIPCION	FECHA

EMPRESA: **TecnoRampa**  
INGENIERIA EN ELEVADORES Y ESCALERAS

RAZÓN SOCIAL: **JUAN PABLO COLIN**

VOBO: **ING. IVAN RICARDO JURY**  
 FECHA: **02/12/2022** ELEVADOR: **CARGA**

PLANO: **DESCRIPCIÓN DE PARTES** CLAVE: **A-1**



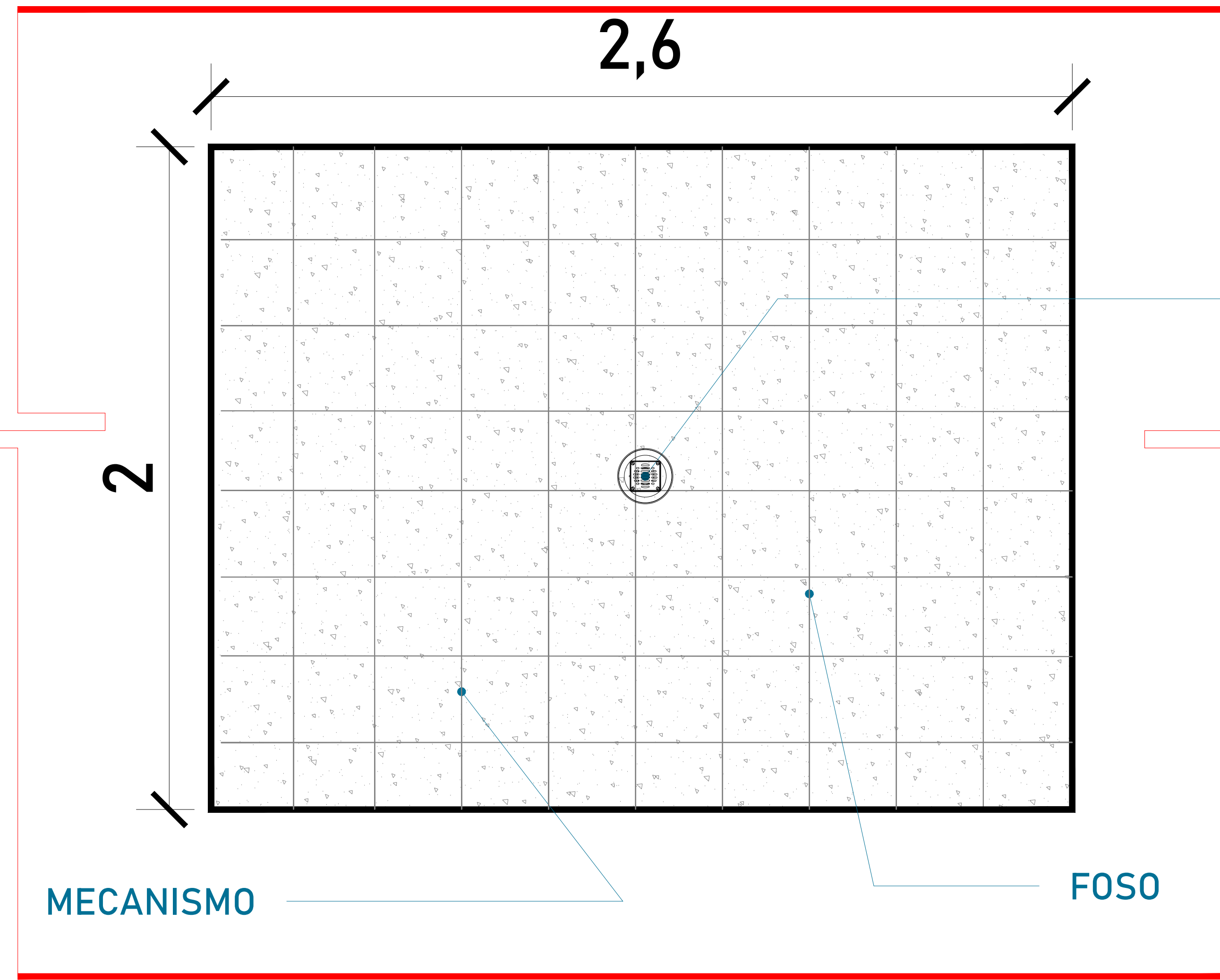

ARMADO (VISTA EN PLANTA)

Firme de concreto con una resistencia de  $F'c = 250 \text{ kg/cm}^2$ . Malla electrosoldada de 6.6.10.10 después de los 10cm

Por motivos de seguridad ante posibles acumulaciones de agua se recomienda la instalación de una salida de drenaje (coladera)

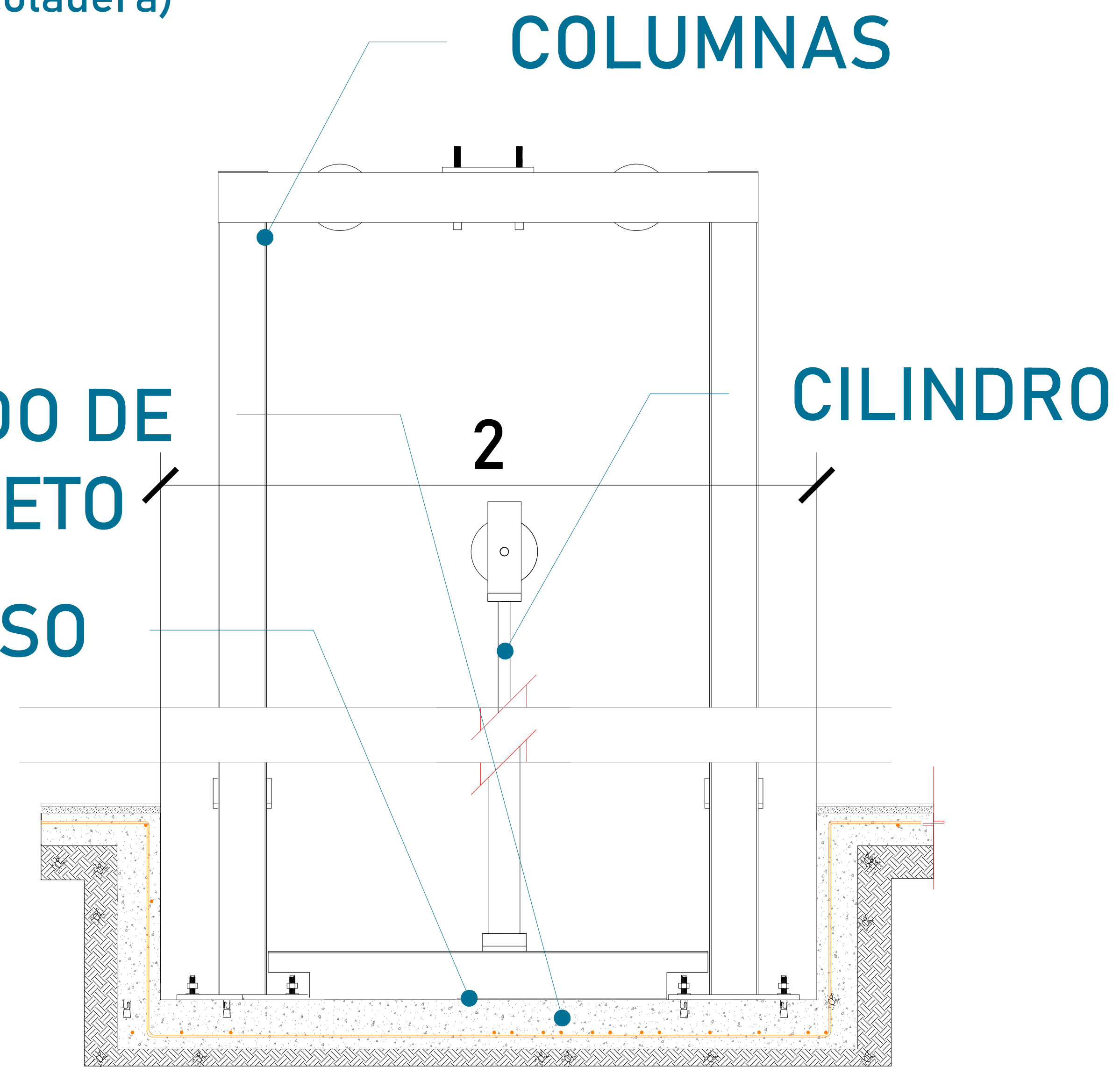

FOSO (VISTA LATERAL)

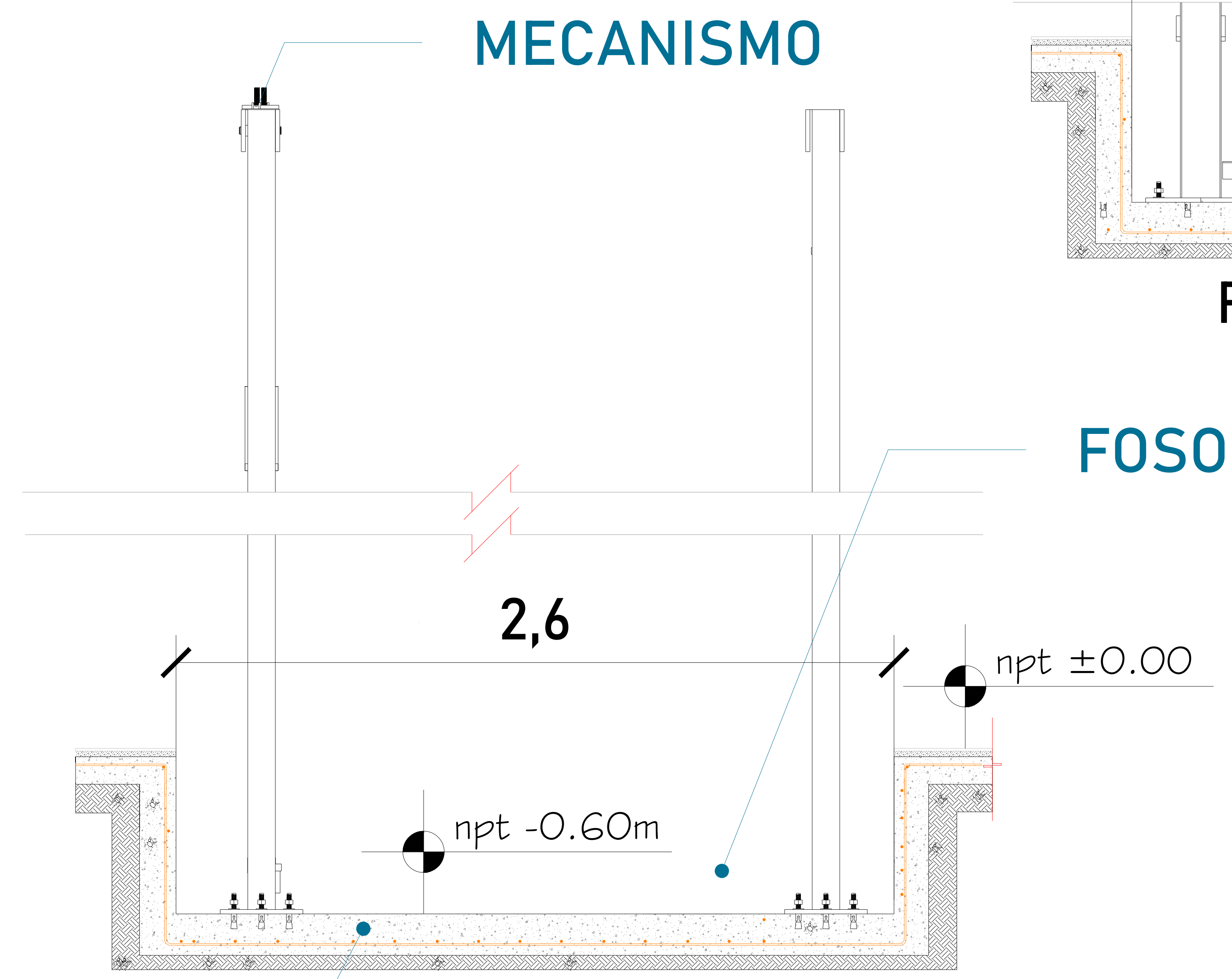

FOSO (VISTA FRONTAL)

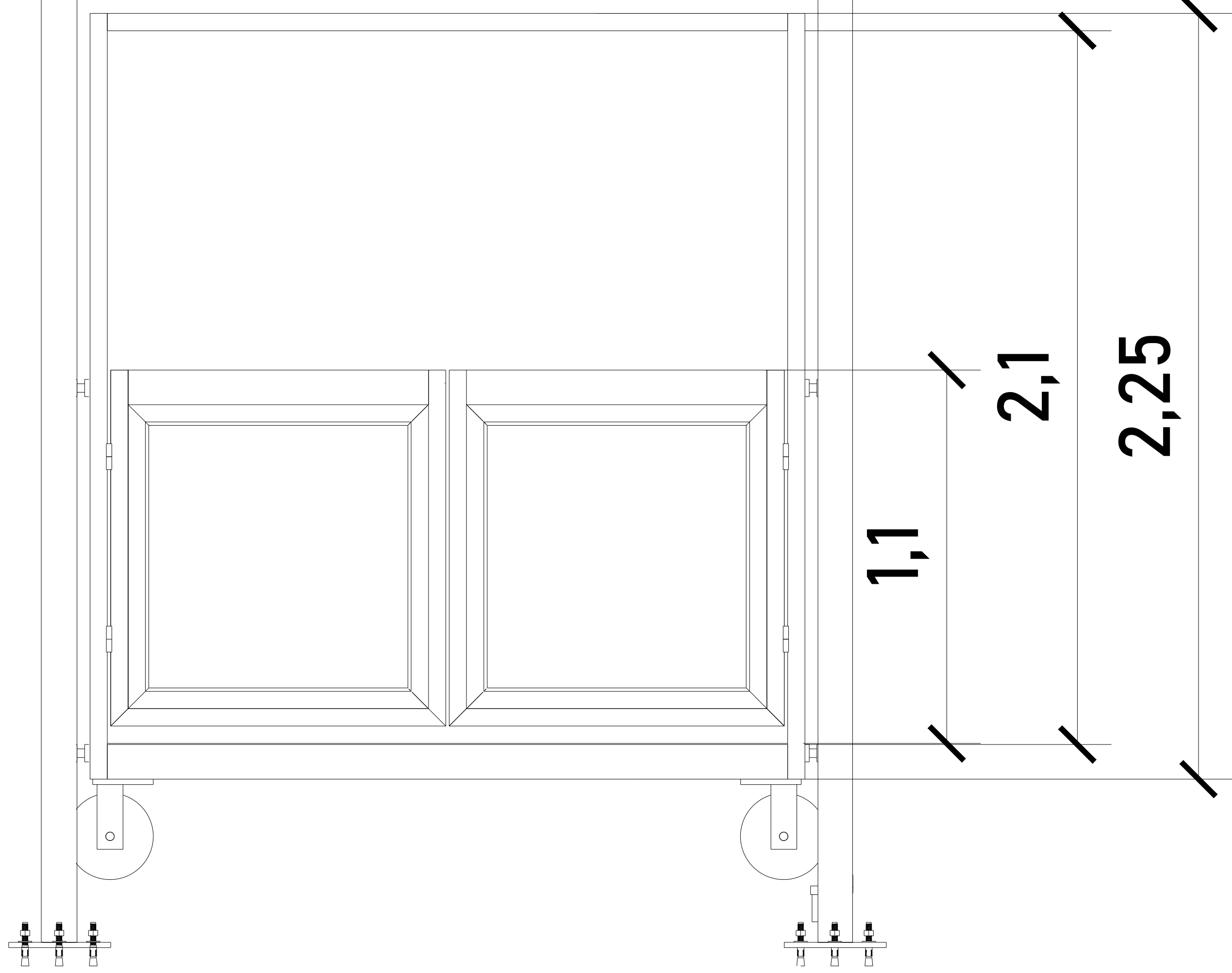

Las dimensiones del área para el elevador en este caso de 2.60m x 2.00m deberá de ser el mismo en todas las estaciones que tenga el sitio.

ARMADO DE CONCRETO

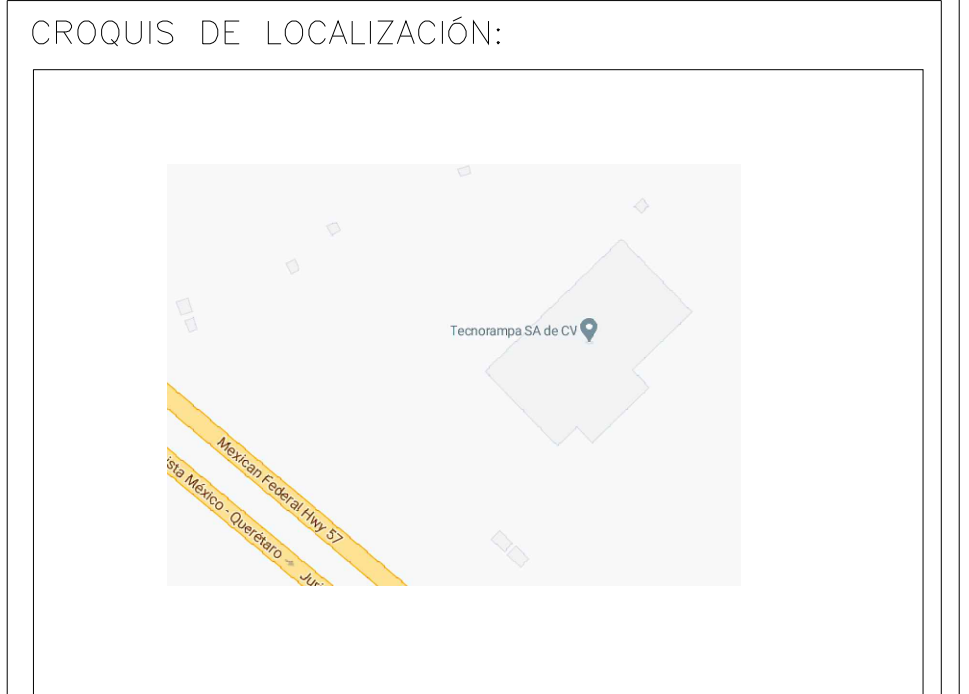

UBICACION  
Carretera Federal México-Querétaro

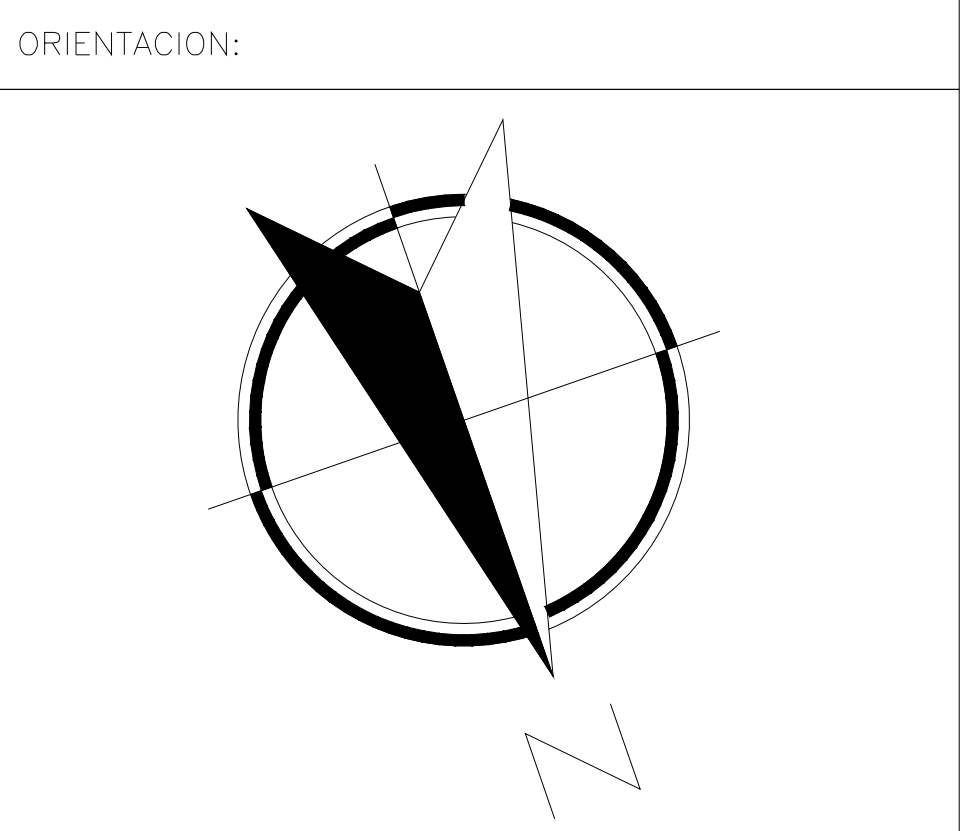

NOTAS GENERALES

TABLA DE MODIFICACIONES:

NO.	DESCRIPCIÓN	FECHA

EMPRESA: **TecnoRampa**  
SOLUCIONES EN INGENIERIA Y CONSTRUCCION

RAZÓN SOCIAL: **JUAN PABLO COLIN**

VOBO: **ING. IVAN RICARDO JURY**

FECHA: **02/12/2022** ELEVADOR: **CARGA**

PLANO: **HUECO PARA EL ELEVADOR** CLAVE: **A-2**





POTENCIA DE MOTOR	10 HP
ALIMENTACIÓN	MONOFÁSICA
VOLTAJE	220V CON NEUTRO Y TIERRA FÍSICA
CORRIENTE	46.6 AMPERES
CORRIENTE DE ARRANQUE	260 AMPERES

CALIBRE	DISTANCIA
8 AWG	0-10M
6 AWG	11-15 M
- (CONTEMPLAR CALCULO)	16- EN ADELANTE

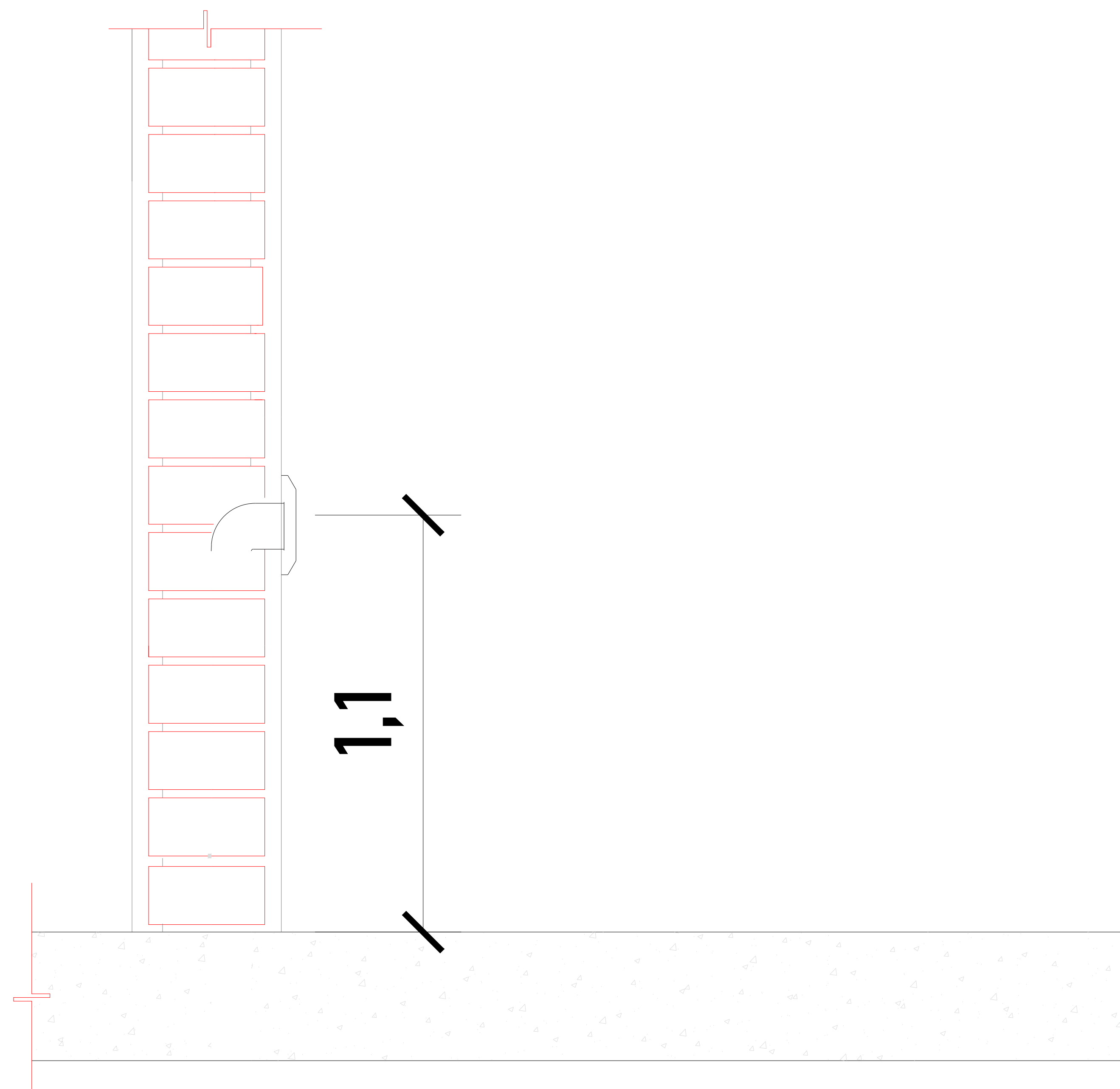

LAS BOTONERAS SERÁN SOBREPUESTAS-CANALIZADAS POR TECNORAMPA

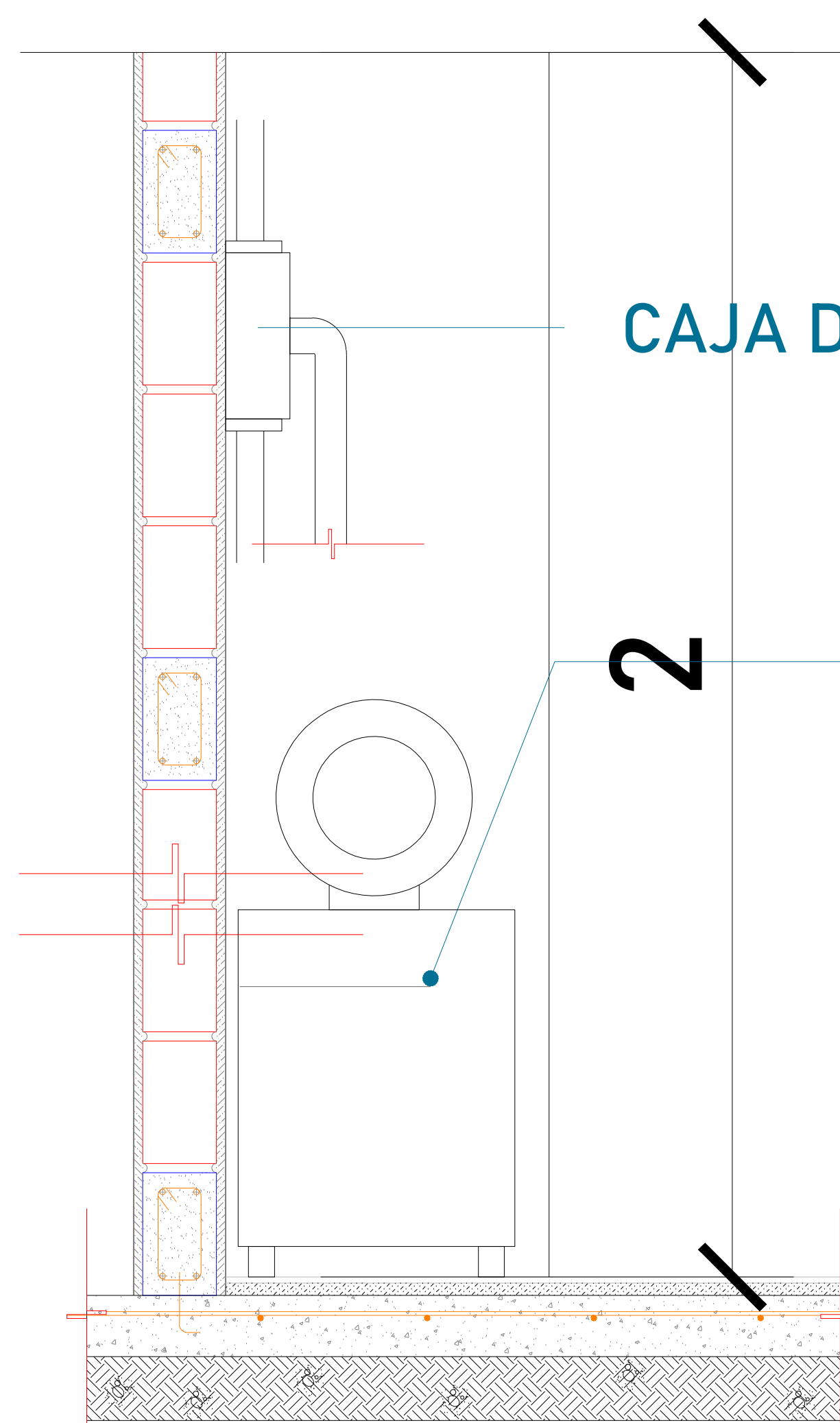

CAJA DE CONTROL

2 UNIDAD HIDRÁULICA

El motor del equipo Tecnorampa, debe estar protegido del polvo y agua o cualquier sustancia que pudiera contaminar el aceite por eso se solicita un nicho de 1.15mx0.65mx2.00m para su resguardo.

El cliente suministra, instala y energiza centro de carga con alimentación bifásica a 220V, con neutro y tierra física, e interruptor termomagnético de 2x60 Amp exclusivo para el elevador, deberá colocarse en el área donde se ubique la unidad hidráulica y control eléctrico proporcionado por TECNORAMPA a no mayor de 5.00m del área del equipo.

Por seguridad no deberá ser manipulado por personal no autorizado

\*Al hacer caso omiso de las indicaciones ya dictadas y tenga alguna falla el equipo, Tecnorampa no se hará responsable de estas, además de que el año de garantía no tendría cobertura para estos daños.

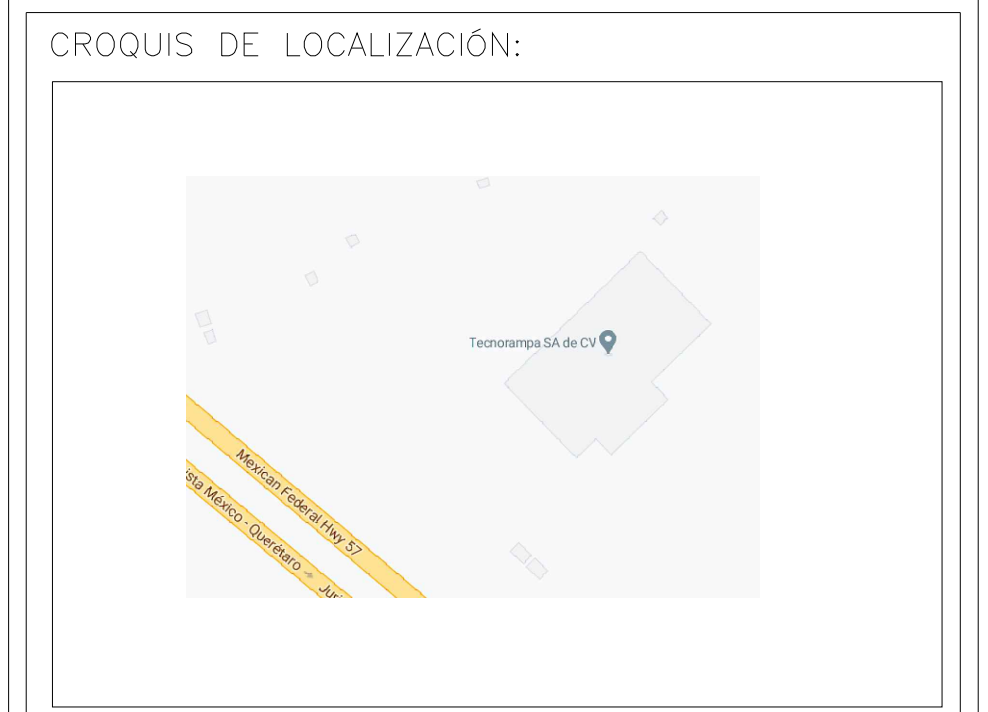

UBICACIÓN  
Carretera Federal México-Querétaro

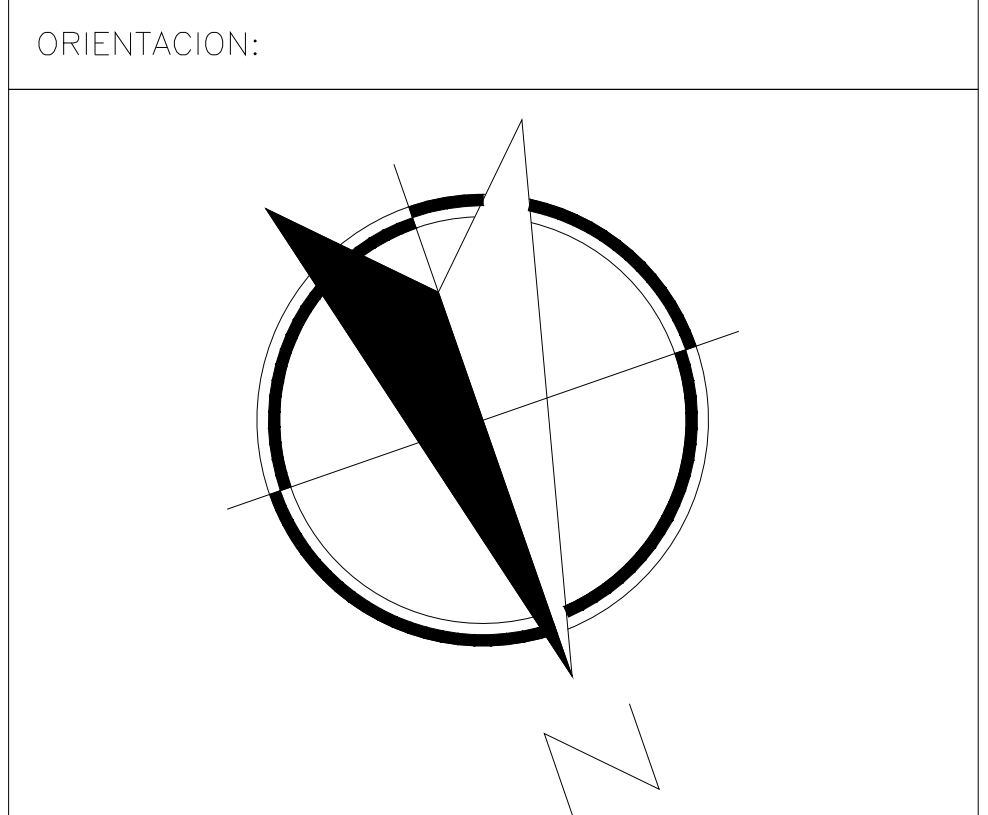

NOTAS GENERALES

NO.	DESCRIPCIÓN	FECHA

EMPRESA: **TecnoRampa**  
ELEVADORES Y ESCALERAS

RAZÓN SOCIAL: **JUAN PABLO COLIN**

VENDEDOR: **ING. IVAN RICARDO JURY**

FECHA: **02/12/2022** CARGA

PLANO: **ALIMENTACIÓN Y BOTONERAS** CLAVE: **A-4**





## PUERTA EXTERIOR

El elevador en un acceso cuenta con una puerta y en otro acceso no cuenta con una puerta que viaja junta con este.

Por tal situación se recomienda la colocación de una protección en cada una de las estaciones.

Tomar en cuenta que se tendrá que respetar las dimensiones de la puerta del elevador.

## PRECAUCIONES

No operar el elevador cuando exista fuga de fluido hidráulico.

Respetar las indicaciones sin sobrepasar su capacidad de peso 1500kg.

No operar el equipo, sin antes haber sido entregado por un personal asignado de la empresa Tecnorampa.

No utilizar el elevador en casos de incendio.

No operar el elevador en caso de que los cables de acero se encuentren deshilados.

## REQUISITOS DE INSTALACION

- 1.- El foso estará en óptimas condiciones
  - a) No encharcamientos
  - b) No objetos ni materiales dentro
  - c) Acceso libre al area de instalación
- 2.- Se necesita energía a 220V, para conectar una maquina de soldar a 2 fases, capacidad de consumo de 60 Amp  
\*En dado caso de no contar con la alimentación, contacte a su vendedor para dar solución.
- 3.- La obra civil (foso y refuerzos) debera estar lista en la fecha programada de su instalación.
- 4.- Considerar el espacio de accesos y vanos en sitio para



UBICACION:  
Carretera Federal México-Querétaro

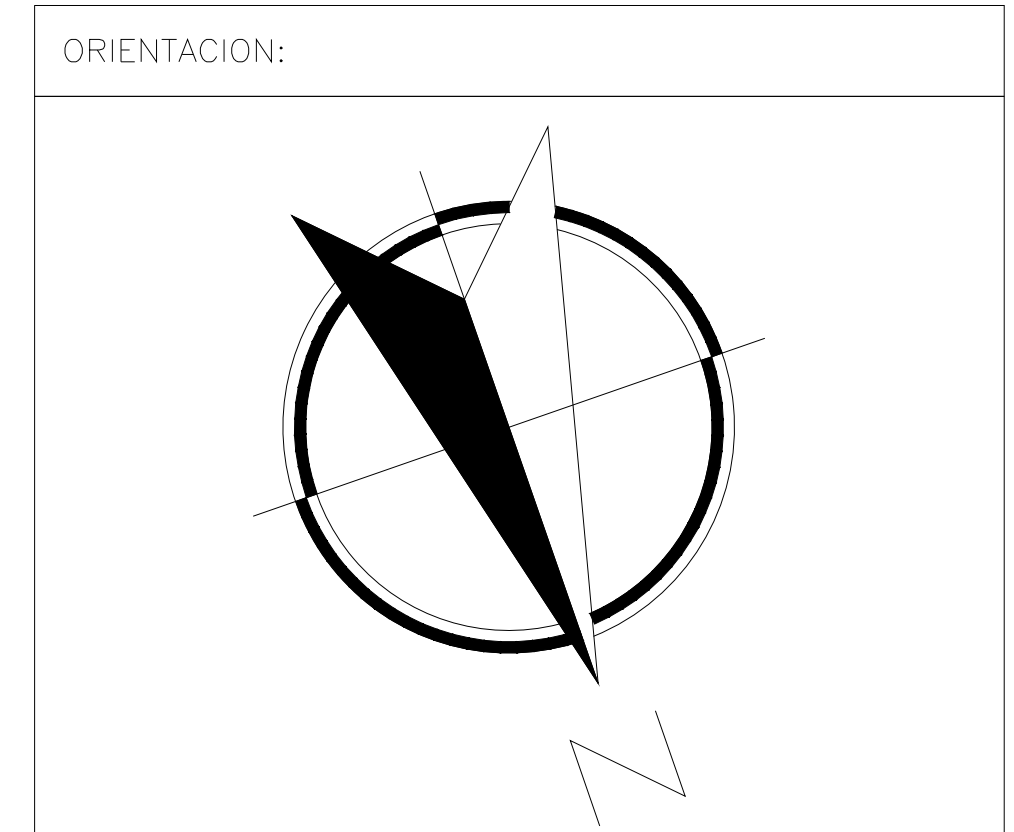

NOTAS GENERALES

TABLA DE MODIFICACIONES:

NO.	DESCRIPCIÓN	FECHA

EMPRESA: **TecnoRampa**  
SOLUCIONES EN ESTACIONAMIENTO Y MOVILIDAD

RAZÓN SOCIAL: **JUAN PABLO COLIN**

VOBO: **ING. IVAN RICARDO JURY**

FECHA: **02/12/2022** CARGA:

PLANO: **COMPLEMENTOS** CLAVE: **A-6**